

取扱説明書

電気洗濯乾燥機
(家庭用)

品番 NA-FR80S2
NA-FR70S2



電気洗濯乾燥機
取扱説明書

別売品

おすすめ洗剤 遠心力21 ボトル用 ●N-S10B3 1,660円	おすすめ洗剤 遠心力21 詰め替え用 ●N-S8P3 1,240円	洗濯キャップ ●AXW3215-6BMO 1,260円	糸くずフィルター ●AXW22A-6RU0 525円	フィルターA ●AXW22A-7DA0 525円	フィルターB ●AXW2258-7DC0 525円
糸くずボックス ●N-LB1 3,570円	洗濯槽クリーナー (洗濯槽の洗浄剤) ●N-W1 2,100円	洗濯機用トレー ●AXW18B-F1 3,885円	延長用給水ホース ●AXW1251-250(50cm用) 1,365円 ●AXW1251-201(1m用) 1,785円 ●AXW1251-202(2m用) 2,100円 ●AXW1251-203(3m用) 2,415円 ●AXW1251-205(5m用) 3,623円	延長用排水ホース ●AXW2D-31(1m用) 1,365円 ●AXW2D-32(2m用) 2,100円	
風呂水吸水ホース お風呂までの距離が8m以下の場合 (同梱のホースに接続します) ●AXW2K-6DLO 2,310円	風呂水吸水ホース お風呂までの距離が8~10mの場合 (同梱のホースは使わず、 このホースのみ使います) ●AXW2K-VP10 2,520円	給水栓ジョイント ●CB-J6 2,520円	給水栓継手 ●AXW12H-J6 1,890円	壁ピタ水栓 ●CB-L6 6,825円	真下排水ユニット ●N-MH1 1,365円

別売品は販売店でお買い求めいただけます。パナソニックの家電製品直販サイト「パナセンス」でもお買い求めいただけるものもあります。詳しくは「パナセンス」のサイトをご覧ください。

<http://club.panasonic.jp/mall/sense/>

愛情点検 長年ご使用の洗濯乾燥機の点検を！

	<p>こんな症状はありませんか</p> <ul style="list-style-type: none"> ●電源コード、プラグが異常に熱い。 ●焦げくさい臭いがしたり、運転中に異常な音や振動がする。 ●洗濯・脱水槽が止まりにくい。 ●水漏れがする。(ホース、給水栓つぎで) ●本体に触るとビリビリ電気を感ずる。 ●その他の異常や故障がある 	<p>ご使用中止</p> <p>事故防止のため、コンセントから電源プラグを抜いて、必ず販売店に点検をご依頼ください。</p>
--	---	--

便利メモ (おぼえのため、記入されると便利です)

お買い上げ日	年 月 日
品番	NA-FR80S2/NA-FR70S2
販売店名	電話 () -

ご相談窓口における個人情報のお取り扱い
 パナソニック株式会社およびその関係会社は、お客様の個人情報やご相談内容を、ご相談への対応や修理、その確認などのために利用し、その記録を残すことがあります。また、折り返し電話させていただくための、ナンバー・ディスプレイを採用しています。なお、個人情報を適切に管理し、修理業務等を委託する場合や正当な理由がある場合を除き、第三者に提供しません。お問い合わせは、ご相談された窓口にご連絡ください。

一般家庭用以外の目的でご使用になる場合
 理容院や美容院、または寮や病院など一日の使用回数が一般家庭に比べて多い場合は、保証期間内でも原則として保証の対象外となります。このような場合には、短期間で部品交換や清掃が必要になることがあります。お買い上げの販売店にご相談のうえ、定期点検を受けてご使用ください。

廃棄時にご注意 家電リサイクル法では、お客様がご使用済みの洗濯機を廃棄される場合は、収集・運搬料金、再商品化等料金をお支払いいただき、対象品を販売店や市町村に適正に引き渡すことが求められています。

パナソニック株式会社 ランドリービジネスユニット
 〒525-8555 滋賀県草津市野路東2丁目3番1-2号

保証書別添付
据付説明付き



このたびは、パナソニック製品をお買い上げいただき、まことにありがとうございます。

- 取扱説明書をよくお読みのうえ、正しく安全にお使いください。ご使用前に「安全上のご注意」(6~7ページ)を必ずお読みください。
- 保証書は「お買い上げ日・販売店名」などの記入を確かめ、大切に保管してください。
- 転居や配水管の洗浄などで再据え付けする場合がありますので、取扱説明書(据付説明付き)を大切に保管してください。

液体洗剤 自動投入

もくじ

準備と確認

- お使いになる前に
- **安全上のご注意**
- ご使用前に、据え付け状態の点検を！
- 洗濯の流れ
- 洗濯物を準備する
- コースの使い分け
- 準備する（風呂水を使うとき）
- 各部の名前／付属品
- 操作部の見方

ページ
4
6
8
8
10
12
14
15
16

毎日の使い方

洗剤の入れ方

（液体洗剤自動投入を使う・自動投入を使わない）

- 洗剤・柔軟剤の使用量

18
20

洗濯～乾燥／洗濯する

（風呂水・予約）

- いろいろな洗濯
 - デリケートな衣類を洗う
 - 毛布・ふとん・カーペットカバーを洗う
 - 自分でコースを作る
- 洗い／すすぎ／脱水する（個別洗濯）
- 乾燥のみ ・ タイマー乾燥

22
24
26
30
31
32

必要なとき

お手入れする

- 本体・乾燥フィルターなど
- 水の出が悪くなったときなど
- 黒カビを防ぐ
- 黒カビが発生したら

34
36
37
38

据え付け方

困ったとき

- 便利に使う ・ のりづけするときなど
- 調整する（調整機能）
- 衣類の仕上がりが気になる・・・
- よくあるお問い合わせ
- 故障かな？
- エラー表示が出たら
- コース運転内容
- 仕様／点字の内容
- 保証とアフターサービス
- 別売品

40
46
47
48
50
51
55
56
58
59
裏表紙

50 ページ

**排水できな
いが表示さ
れる！**

8・40 ページ

水漏れ・音・振動…
据え付け状態を確認してください！



10 ページ

**仕上がりア
ツプのコツ**



4・50 ページ

**途中で入れたい、途中で出したい
ふたが開かない！**

48 ページ

**衣類の仕上がり
が気になる
ときは**
糸くずの付着が気になる！



35 ページ

**ちゃんと乾燥
ができない
ときは**
乾燥フィルターのお手入れを！

NA-FR70S2をお買い上げのお客様へ

NA-FR80S2は洗濯・脱水容量8.0kg、乾燥容量が4.5kgに対してNA-FR70S2は洗濯・脱水容量が7.0kg、乾燥容量が4.0kgとなるため、水量・所要時間が異なりますが、その他の使い方は同じです。説明イラストはNA-FR80S2を使っています。

※NA-FR70S2の洗濯容量、乾燥容量、水量、所要時間は、（ ）で表しています。

お使いになる前に

安全のため、
スタート後は
ふたがロックされます

洗濯物の出し入れのために…

途中で ふたを開けるとき

ふたロックを解除してからふたを開きます。(洗濯・脱水槽内が高温のときは、冷却が必要です) 乾燥中や冷却中に電源プラグを抜いたり、電源「切」にしても、解除できません。(再度電源を「入」にすると、「ふたロック」ランプのみが点灯し、「」ボタン以外を受け付けません。)

点灯中は
開きません

- ふたロック
 - チャイルドロック
- 乾燥中
ロック解除
設定/解除
5秒押し

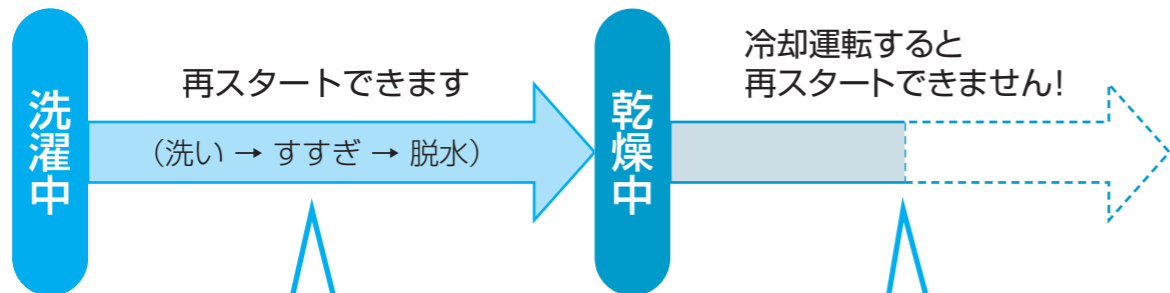

スタート
一時停止 押す

- 洗濯・脱水槽の回転が止まると(約15秒)、「カチッ」とロックが解除されます。



お知らせ

-  ボタンでは開きません。

スタート
一時停止 押す

- 洗濯・脱水槽の回転が止まると(約15秒)、「カチッ」とロックが解除されます。

「一時停止」ボタンを押しても
ふたが開かないときは…

-  5秒以上、押す  が点滅
(冷却運転(5~20分)します。)

- 冷却が終わるとブザーが鳴り、「カチッ」とロックが解除されます。
(ふたを開くまで送風運転(最長60分)します。)

お願い

- ふたロック中は、無理に開けないでください。(ふたが破損する原因) 無理に開けようとすると、ブザー音が鳴ります。
- チャイルドロックが点灯しているときは、チャイルドロックを解除してください。(P.46)
- 運転中にふたがロックされない場合は直ちに使用を中止し、修理を依頼してください。

乾燥フィルターは
こまめにお手入れを!

乾燥時間が長くなったり、乾きむらを防ぐため、フィルターAは、乾燥のたびにほこりを取り除いてください。(P.35)

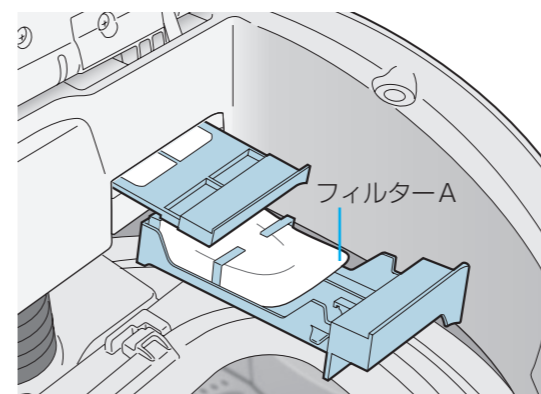

■ **フィルター** 点滅したときは、乾燥フィルターの
お手入れを! (P.35)

■乾燥運転するときは
乾燥フィルターのセットを
忘れずに!

■乾燥中は換気を十分に!
(窓・壁・床が結露する原因)

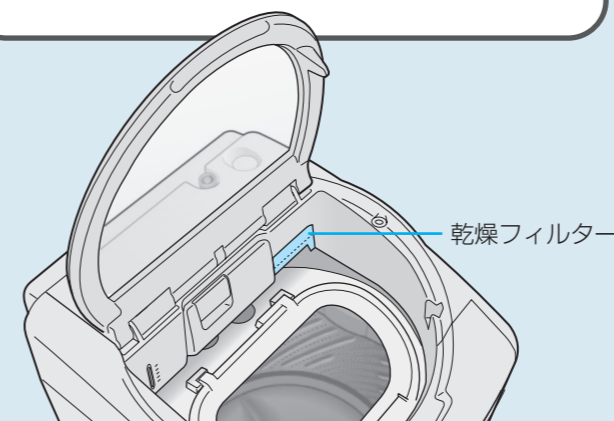

乾燥中にも
水道水を使います

■水栓は、乾燥中も
風呂水を使うときも
開けておいて!

- 運転終了後は、必ず水栓を閉じてください。

■給湯接続をしないで!

- 乾燥中は水を使った冷却除湿をするため水道水を使います。

■故障や破損、誤作動を防ぐために

- 運転中は上に物(充電ハブラシ等)を置かない!
(振動による落下、誤動作の原因)
- 塩化ビニールのカバーを本体に直接かけない!
(本体表面を傷める原因)
- 殺虫剤、整髪料、消臭スプレーなどかけない!
(本体故障、破損の原因)
- テレビ、ラジオなどの家電製品を近づけない!
(映像の乱れ、雑音の原因)
- 操作部付近に磁気カード(キャッシュカードなど)、磁石などを近づけない!
(運転が止まる原因、磁気カードが使えなくなる原因)
- 結露したまま放置しない!
(床面をぬらす原因)
→水滴を受けるための洗濯機用トレー(裏表紙)をお求めください。
- 内ふたを「カチッ」と音がするまで閉めて!
(水漏れや内ふた破損の原因)
乾燥時は本体各部に結露する場合があります。
- 洗濯物は入れ過ぎないで!
(衣類の破れや樹脂部の傷つきの原因)
→洗濯・脱水槽の上部の樹脂部より上に衣類がある場合は給水後、衣類を軽く押さえてください。

安全上のご注意

必ずお守りください

人への危害、財産の損害を防止するため、必ずお守りいただくことを説明しています。
 ■誤った使い方をしたときに生じる危害や損害の程度を区分して、説明しています。

警告 「死亡や重傷を負うおそれがある内容」です。

注意 「傷害を負うことや、財産の損害が発生するおそれがある内容」です。

■お守りいただく内容を次の図記号で説明しています。(次は図記号の例です)

 してはいけない内容です。

 実行しなければならない内容です。

警告

火災や感電、けがを防ぐために

電源プラグ・コードは

 次のことをしない
 (火災・感電のおそれ)

- 傷つけない、加工しない、無理に曲げない、ねじらない、引っ張らない、重いものを載せない、束ねない、熱器具に近づけない。
- ぬれた手で抜き差ししない。
- コードを持って抜かない。
- コードや電源プラグが傷んでいるときや、コンセントの差し込みが緩いときは、使用しない。
 (販売店へ修理をご依頼ください)

 次のことを守る
 (火災・感電のおそれ)

- 定格15A・交流100Vのコンセントを単独で使う。
- 電源プラグは根元まで確実に差し込む。
- 定期的にプラグを乾いた布でふく。
 (ほこりがたまると湿気などで絶縁不良となり、火災の原因)
- 長期間使わないときや、お手入れ時は必ず抜く。

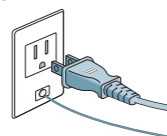

アースを取り付ける

-  アース線接続
 (漏電時に感電のおそれ)
- アース工事は必ず販売店に依頼してください。
 (工事費は本体価格に含まれません)

洗濯・脱水槽／本体は

 子供にのぞかせない
 (洗濯・脱水槽の中に落ちておぼれたり、けがをするおそれ)

- 近くに台などを置かない。
- 子供など不慣れな方だけで使わせない。

絶対に分解・修理・改造しない
 (発火・異常動作によるけがのおそれ)

**風呂水吸水で、水以外
 (灯油・ガソリンなど)
 は吸わない**



火気を近づけない

- (火災のおそれ)
- 蚊取り線香、タバコ、ローソクなど

洗濯物などを取り出すときは…
**洗濯・脱水槽が
 完全に止まるまで触らない**

(ゆるい回転でも洗濯物が手に巻きついてけがのおそれ)

**水をかけない、水場や
 湿気の多い場所に置かない**
 (感電・火災のおそれ)

- お手入れ
- ベランダ (風雨にさらされる)
- 浴室 (湿気が多い)

 次のようなものは(洗濯後でも)
絶対に乾燥しない

(油の酸化熱による、引火や自然発火のおそれ)



- 油がついた衣類
 食用油、動物系油、機械油、美容オイル(エステ系ボディオイルなど)、ドライクリーニング油、ベンジン、シンナー、ガソリン、樹脂(セルロース系)など
- 引火物を洗濯・脱水槽に入れない、近づけない
- ポリプロピレン繊維製のもの

**操作部付近には、磁石などの
 磁気を帯びたものを近づけない**

(ふたが開いた状態でも、脱水槽が回転し、けがのおそれ)

 **異常・故障時には直ちに
 使用を中止する**

- (発煙・発火・感電のおそれ)
- 電源を入れても運転しないことがある。
 - 電源プラグにほこりや湿気がたまっている。
 - 運転中、異常な音がする。
 - 焦げくさいにおいがする。
 (すぐに使用を中止し、電源プラグを抜いて、販売店へ点検・修理を依頼してください)

異常・故障例

洗濯・脱水槽

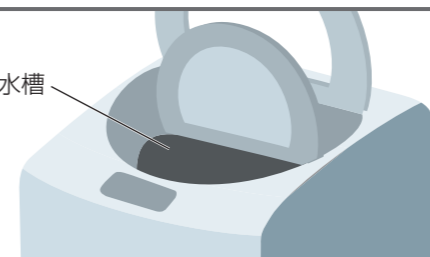

注意

■運転前の確認



- (水漏れの原因)
- 水栓を開いて接続を確認。
 - 内ふたに衣服がはさまっていないか確認。

●運転終了後は、必ず水栓を閉じてください。

■使用中は

 **防水性のシートや衣類は、
 洗い・すすぎ・脱水をしない**



- (脱水中、激しい振動や転倒によるけが、本体、壁、床などの損壊、洗濯物の損傷、水漏れ被害などのおそれ)
- 雨ガッパ、サウナスーツ、ウェットスーツ、おむつカバー、寝袋、スキーウェア、自動車などのカバー、防水シートなど

■風呂水を使うときは (P.14)

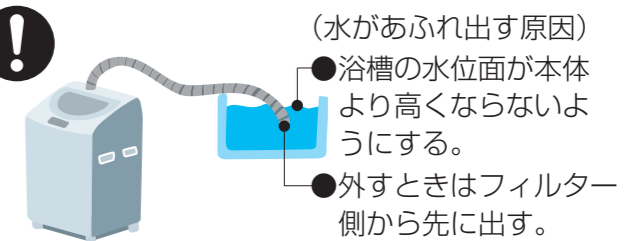

- (水があふれ出す原因)
- 浴槽の水位面が本体より高くないようにする。
 - 外すときはフィルター側から先に出す。

■洗濯・脱水槽／本体は



- 本体の下に手足などを入れない。
 (回転部があり、けがをするおそれ)
 床面とのすき間が大きくなる場合は、当社専用の全自動設置台(NSD-8 別売)をお使いください。
- 上にのぼったり、重い物を置かない。
 (変形・破損によるけがのおそれ)
- 乾燥中や終了直後は、洗濯・脱水槽の金属部、衣類の金属ボタン等には触らない。
 (やけどのおそれ)
- 50℃以上のお湯を洗濯・脱水槽に直接入れない。給湯機とつながない。
 (プラスチック部品が変形し、漏電、感電のおそれ)

ご使用前に、据え付け状態の点検を!

据え付け状態が悪い場合は、お買い上げの販売店または、設置された業者にお問い合わせください。

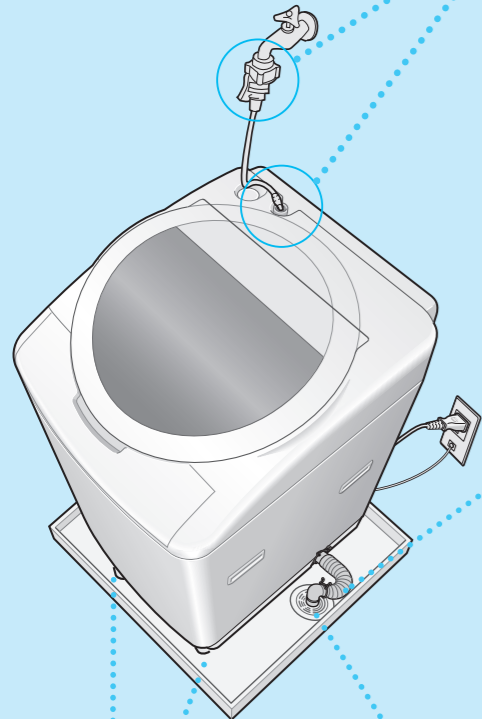
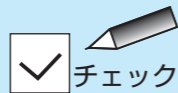

水漏れの原因になります

当社製の給水栓つぎまたは、給水栓ジョイント・継手を取り付けていますか? (P.42)

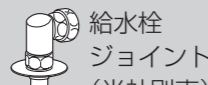
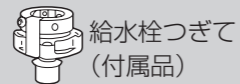

緩み、ぐらつき、傾きはありますか? (P.43)

排水異常の原因になります (ブザーが鳴る)

排水ホースが10cmより高く持ち上げられていませんか? (P.42)

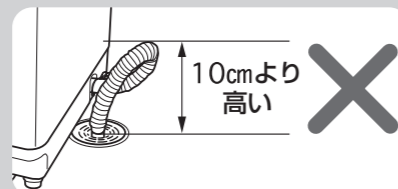

異常振動の原因になります

水平に設置され、がたつきなどはありませんか? (P.45)

悪臭やエラー表示(U11)の原因

本体を設置する前に排水口の掃除をしましたか? (P.35)

排水口に糸くずがたまる場合があります。別売の糸くずボックスのご使用をおすすめします。



N-LB1 (裏表紙)

据え付け状態を点検後、

- 電源プラグを差し込む (アースも忘れずに)
- 水栓を開く (風呂水使用時・乾燥運転時も!)

お願い

運転終了後は、必ず水栓を閉じてください。

洗濯の流れ

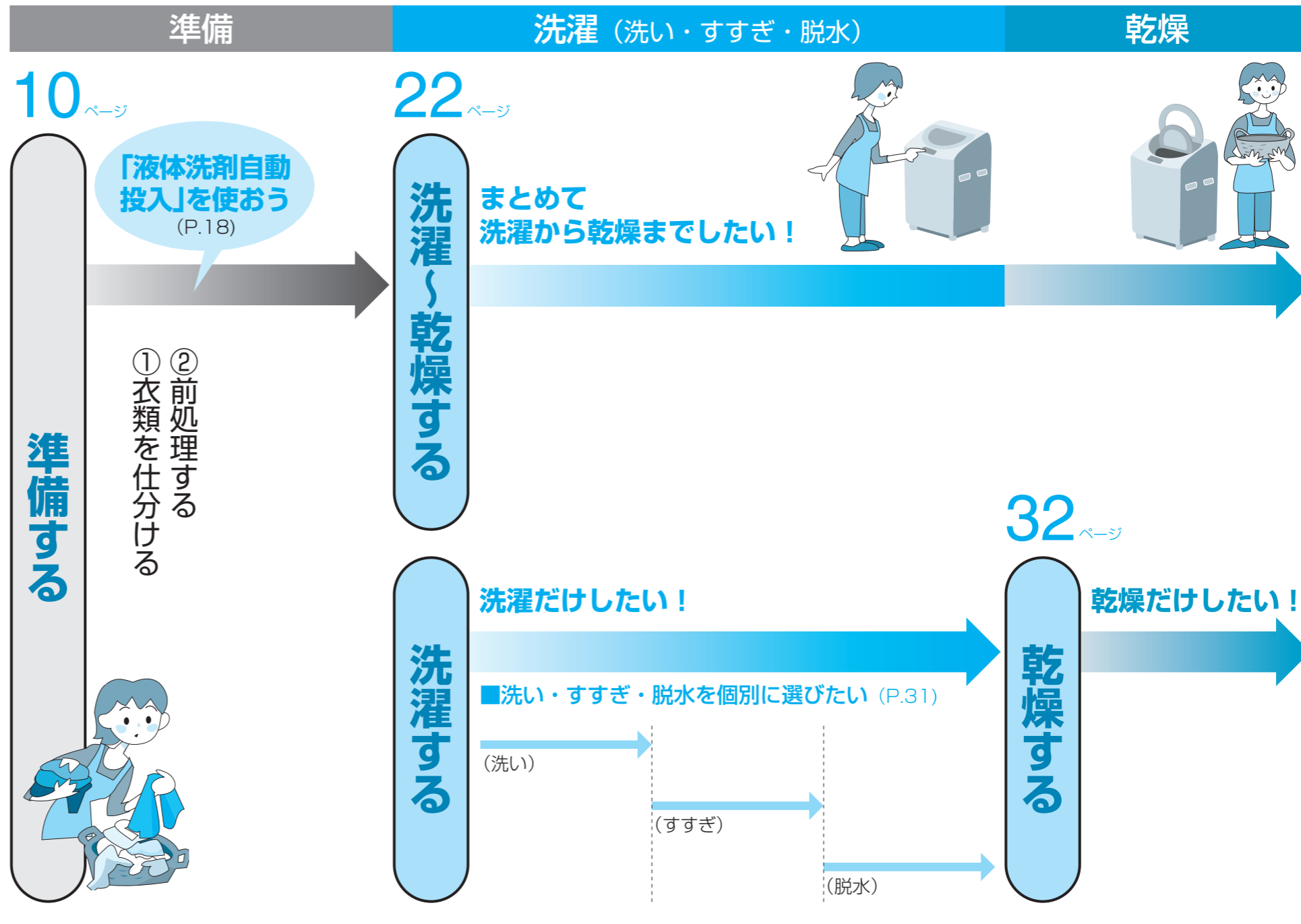

洗濯の容量を確認するための目安 (1枚当たりの重さの目安)

※素材によっても重さは変わります。

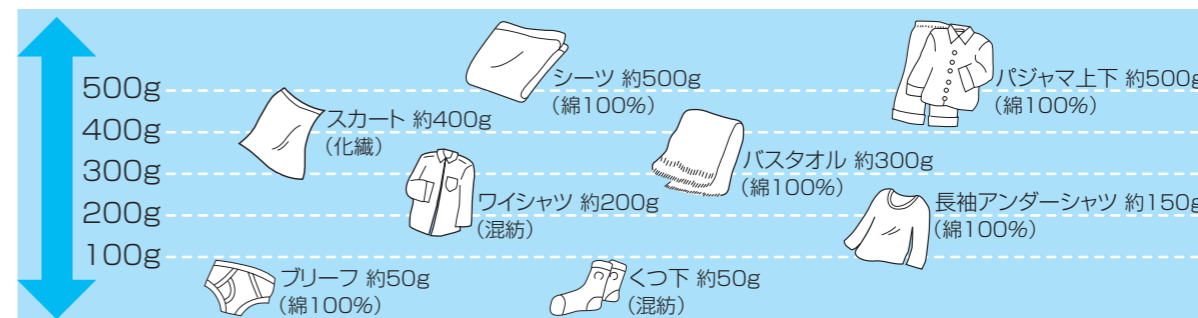

洗濯物を準備する



洗濯も乾燥も
できません！

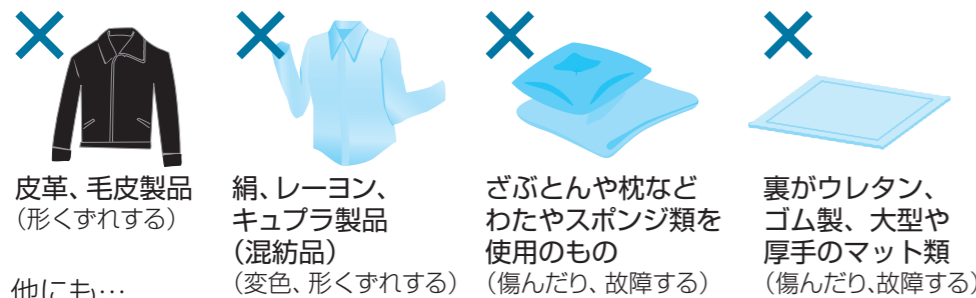

皮革、毛皮製品 (形くずれする) ×
絹、レーヨン、キュプラ製品 (混紡品) (変色、形くずれする) ×
ざぶとんや枕などわたやスポンジ類を使用のもの (傷んだり、故障する) ×
裏がウレタン、ゴム製、大型や厚手のマット類 (傷んだり、故障する) ×

他にも…

- 洗濯物以外 (紙おむつなど)
- シワ、エンボス加工をしたもの
- ちりめんなどの強撚糸使いの生地
- 形くずれするもの (ジャケットやネクタイ、ワンピースなど)
- 毛だおれるもの (ベルベットや別珍などの生地)
- 和服、和装小物



乾燥は
できません！

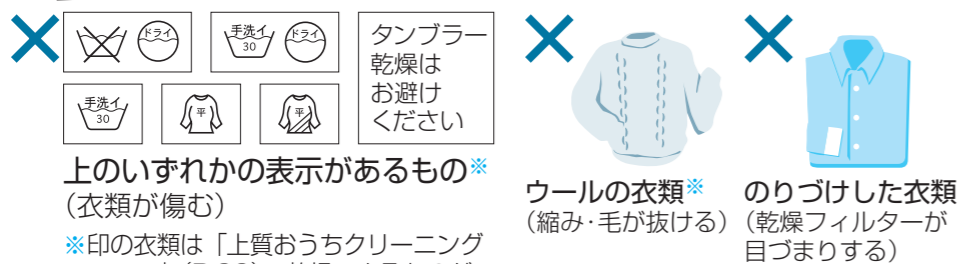

上のいずれかの表示があるもの※ (衣類が傷む)
※印の衣類は「上質おうちクリーニングコース」(P.32)で乾燥できるものがあります。

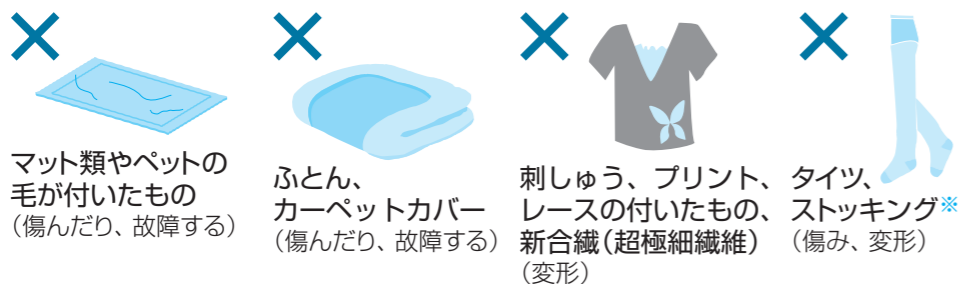

マット類やペットの毛が付いたもの (傷んだり、故障する) ×
ふとん、カーペットカバー (傷んだり、故障する) ×
刺しゅう、プリント、レースの付いたもの、新合繊 (超極細繊維) (変形) ×
タイツ、ストッキング※ (傷み、変形) ×

- マット類やペットの毛が付いたものを乾燥すると、乾燥経路に糸くずが詰まり、故障の原因になります。
- 別売の「洗濯キャップ」を取り付けて、乾燥運転しないでください。(熱による変形・損傷や本体を傷める)

市販の洗濯補助具 (熱による変形、破損、衣類を傷める、故障する) ×

汚れがひどいものは 前処理を！

■えり、そで汚れは…



→えり、そで用洗剤を塗って洗う

■泥汚れは…

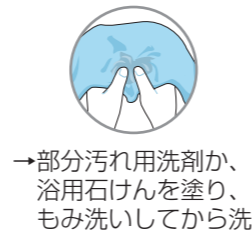

→部分汚れ用洗剤か、浴用石けんを塗り、もみ洗いしてから洗う

■しみ汚れは…

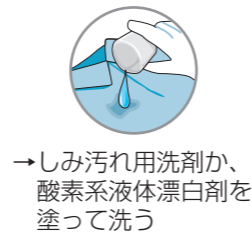

→しみ汚れ用洗剤か、酸素系液体漂白剤を塗って洗う

●血液、紅茶、ジュースなどは水で前洗いして「しみ汚れ」の処理を

新しい色柄物など色落ちしやすいものは 分け洗いを！



●色落ちの確認方法

液体中性洗剤などの原液を浸した白い布で目立たない所をこすってみて、色の付いたものは分け洗いを！

かさばる衣類や水に浮きやすいものから 先に入れる！

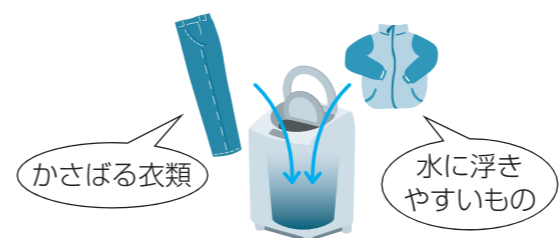

かさばる衣類

水に浮きやすいもの

水に浮きやすい衣類の例
●撥水加工された衣類
●細かい目のネットに入れたもの
●フリースなど化繊100%あるいは混紡衣類
●ジャンパーなど表地や裏地が化繊100%の衣類

シワがつきやすい衣類を 上手に乾燥するポイント！

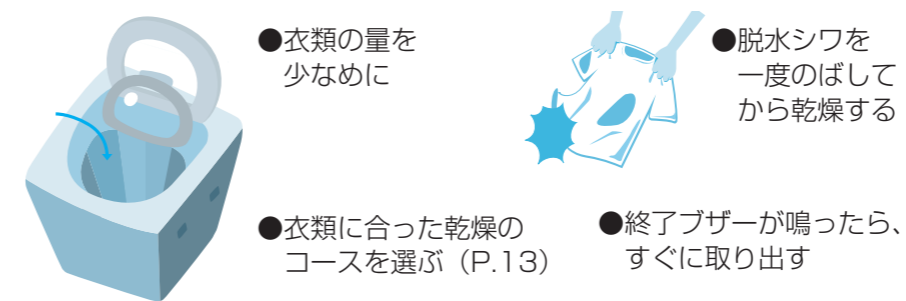

●衣類の量を少なめに

●脱水シワを一度のばしてから乾燥する

●衣類に合った乾燥のコースを選ぶ (P.13)

●終了ブザーが鳴ったら、すぐに取り出す

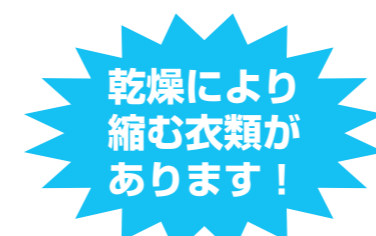

●縮んだ場合は→ (P.49)

衣類には水につけたり、洗濯して乾かすだけでも縮むものがあります。(生地加工時の張力が洗濯により元に戻るため) 乾燥で機械力が加わり、さらに縮むものがあります。

- 綿や麻などのニット製品 肌シャツ、Tシャツ、ポロシャツ、トレーナーなど
- ゴム素材を使用して伸縮性のあるもの



衣類をチェック！ (衣類を傷めたり、故障・排水不良の原因)

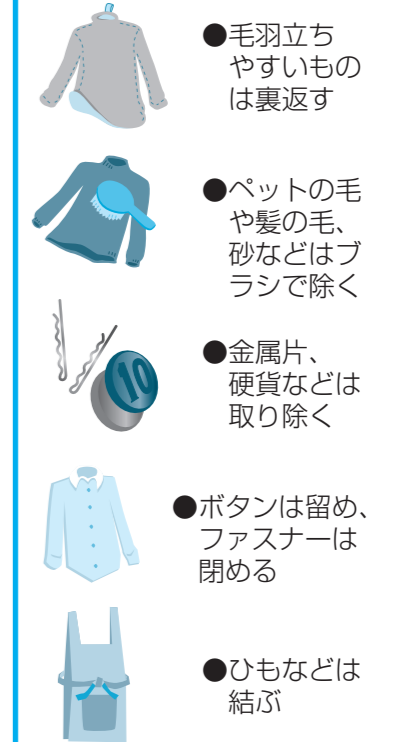

●毛羽立ちやすいものは裏返す

●ペットの毛や髪の毛、砂などはブラシで除く

●金属片、硬貨などは取り除く

●ボタンは留め、ファスナーは閉める

●ひもなどは結ぶ

デリケートな下着類のみ 必ずネットに入れる！ (これ以外はいれないで！)

- ワイヤー入りブラジャー →「上質おうちクリーニング」コースで洗ってください。(ワイヤーが飛び出したりする原因)
- レースの付いた衣類、ランジェリー、ストッキング



ネットに入れるときは…

- ・詰め込み過ぎない
- ・ファスナーの金具はカバーに取めておく (衣類・本体を傷める原因)
- ・ネットに入れたまま乾燥しない (乾きムラやシワの原因)

洗濯物を準備する

コースの使い分け

洗濯物や汚れに合わせて選んでね



普段の衣類

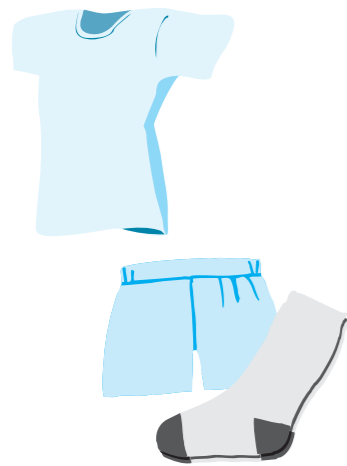

デリケートな衣類

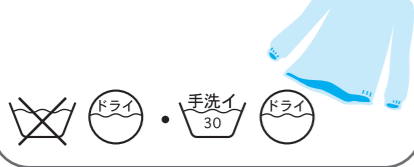

毛布・ふとん カーペットカバー

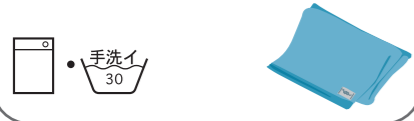

日常のお洗濯に…

自分でコースをつくりたい！

軽い汚れをスピーディに！

どろんこ汚れやガンコな汚れに！

シワになりやすい衣類に！

大切な衣類をやさしく洗う！

マイヤー毛布や肌掛けふとんなど

コース名

容量の上限
NA-FR80S2 | NA-FR70S2

おまかせコース

8kg (乾燥は4.5kg) | 7kg (乾燥は4kg)

わたし流コース (P.30)

8kg (乾燥は4.5kg) | 7kg (乾燥は4kg)

お急ぎコース

8kg (洗濯・乾燥は2kg) | 7kg (洗濯・乾燥は2kg)

しっかりコース

6kg | 5kg

ちょっと乾燥コース

4.5kg | 4kg

上質おうちクリーニングコース (P.24・32)

2.4kg (乾燥は0.4kg) | 2kg (乾燥は0.4kg)

毛布コース (P.26)

4.2kg (乾燥は3kg) | 4.2kg (乾燥は3kg)

乾燥の種類

洗濯・乾燥

洗濯のみ

乾燥のみ

●自動
●低温
●60分・30分
●送風

●自動
●低温
●60分・30分

●自動

●自動

●低温

衣類に合わせて乾燥のみコースを選ぼう!(P.32)



シワが気にならない普段の衣類

「おまかせ」「わたし流」コースで



厚物衣類や容量が多いときは「しっかり」コースで

●乾きムラがあるとき 60分・30分乾燥で追加乾燥をする。
●シワが気になるとき 「おまかせ」コースで量を減らす。



シワになりやすい衣類

「ちょっと乾燥」コースで



●ワイシャツ ●ジーンズ ●綿パン ●パジャマ、シャツ類など (薄手の平織りやクレープなどはシワになりやすい生地です)

●洗濯した衣類に温風を30分かけ、乾燥する前に取り出し、つり干しするものです。

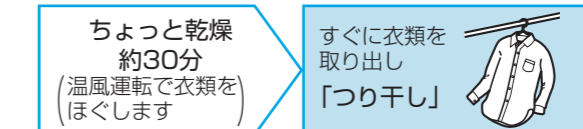

(衣類は湿っているため、そのまま放置すると、シワの原因)

上質おうちクリーニングで洗った衣類

「上質おうちクリーニング」コースで

●素材や大きさなどによっては乾きにくいものがありますので、乾き足りない場合は平干ししてください。(P.25)



●ウールのセーターなど

乾燥の種類 (P.32)

●自動 ●低温 ●60分 ●送風
熱に弱い衣類や乾燥中にふたを開けたいときに低温乾燥で

●自動 ●低温 ●60分 ●送風
仕上げ乾燥したい生乾き衣類は60分・30分乾燥(タイマー乾燥)で



●ブラウス ●キャミソールなど

●自動 ●低温 ●送風
衣類に付着した花粉の除去に送風運転で

準備する

風呂水を使うとき

お願い ●風呂水をお使いになるときは、必ず水栓を開けてください。
バスポンプ内に水道水をためる（呼び水）ためです。

■取り付け方

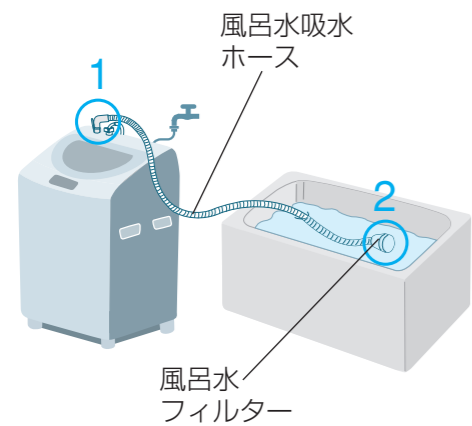

1

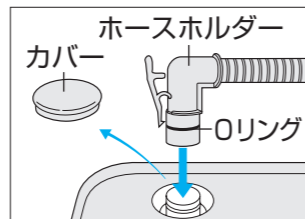

カバーを外し、
ホースホルダーを
差し込む

2

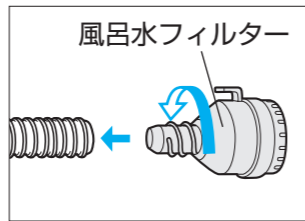

風呂水吸水ホースに
風呂水フィルターを
回しながら差し込む

- ホースが短いとき
→別売の延長用風呂水吸水
ホース(裏表紙)を使う。
- ホースが長いとき
→風呂水フィルター側を切る。

■片付け方

●洗濯物を必ず先に取り出してください。
(風呂水吸水ホース内の残水が流れ、洗
濯物がぬれます。)

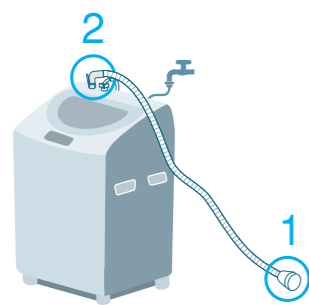

1

風呂水フィルターを浴槽から出し、
排水できる所に置く

2

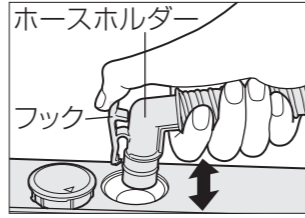

フックを押さえながら
ホースホルダーを
抜き差しする
(ホース内の水を抜く)

3

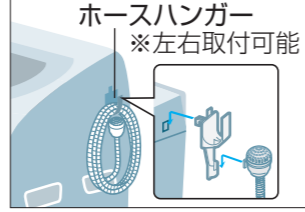

ホースハンガーを
本体に取り付け、
ホースをかけておく
(運転するときは、振動に
よる音防止のため外す)

こんなことはしないで!

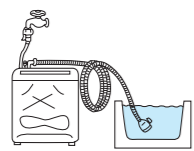

●巻いたまま使わない
(吸水できない)

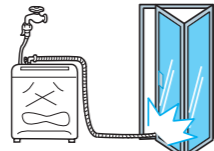

●引き戸などではさまない
(ホースが破れる)

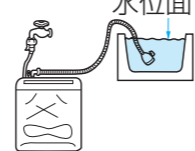

●本体より水位が高い状態に
しない(あふれる)

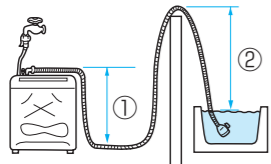

●①+②を1.4m以上
にしない
(吸水できない)



●ホースが垂れ下がらないようにする
(風呂水吸水がはじまると、ホース
が垂れ下ってフィルターが浮き
上がる)

各部の名前/付属品

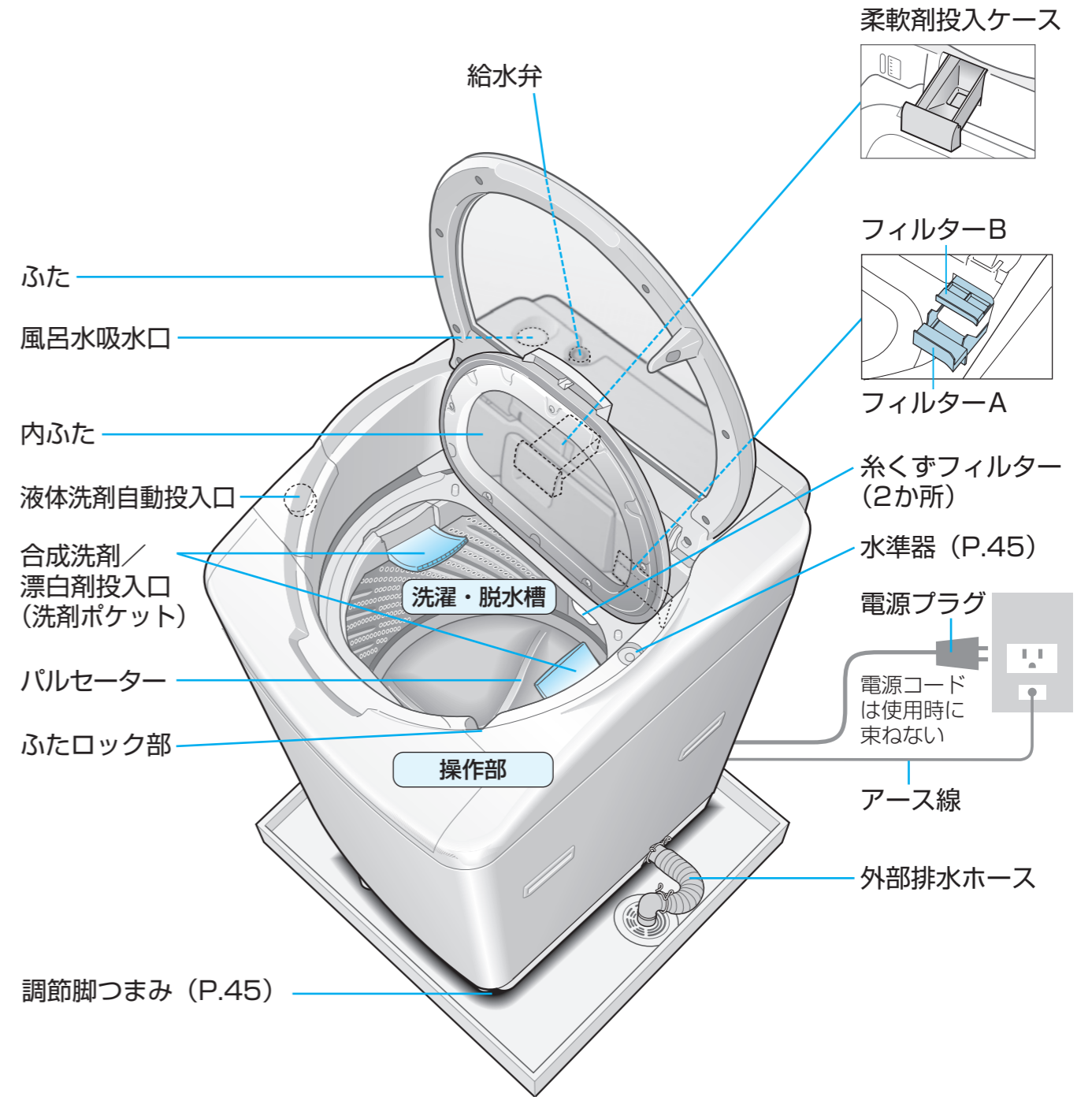

付属品の確認を!

給水ホース
(1本:長さ0.8m)

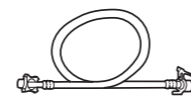

外部排水ホース
(1本:伸縮式)



給水栓つぎて
(1個 給水ホースとセット)

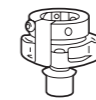

風呂水フィルター
(1個)



風呂水吸水ホース
(1本:長さ約4m)



ホースハンガー
(1個)



調節ゴムシート
(黒色2個)

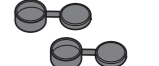

傾斜床面用

操作部の見方

※この表示は「おまかせ」コース、「洗濯～乾燥」のときの表示です。

ふんわりキープ

乾燥終了後、衣類をふんわり保つ「ふんわりキープ」運転(約2時間)します。



- 5分ごとに1回、自動的にパルセーターを回転させます。
- 乾燥運転は終了していますので、早めに衣類を取り出してください。
- ふんわりキープ中にふたを開けると、電源が切れます。
- 「上質おうちクリーニング」「毛布」「ちょっと乾燥」「槽洗浄/乾燥」コース、「送風」は、ふんわりキープを行いません。

ふんわりキープをやめるには

洗乾切換 押しながら 入 押し、

洗乾切換 3秒以上押し続ける。
(ピピッと鳴り、設定完了)

※ふんわりキープランプ消灯

- 戻すときも同じように押す。
(ピピピピッと鳴り、設定完了)

水量を変える

洗濯量に合わせて、水量を自動設定します。

- お好みで水量を手動で変更できます。(P.56)
(コースによっては選べない水量があります。)
- 水量22Lと60L(59L)は手動で選んでください。

●洗剤量目安の表示 (P.20)

●乾燥中にふたを開けるときの「ふたロック」(P.4)

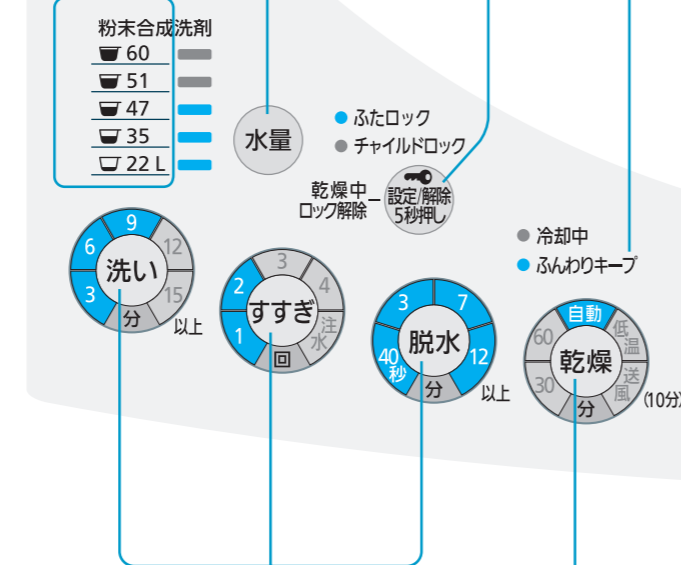

[洗剤量・水量・残時間] 表示部

- スタート後、洗剤量(杯)、水量(L)、残時間(分)の目安を表示。



(例) 残り時間：約3時間20分

※洗濯物の種類や設置状態などにより、残時間表示は実際と異なる場合があります。

スタート後、洗い中までは「一時停止」を押すと、運転内容が変更できます。

- コースや乾燥時間は変更できません。
- 洗濯内容は、「洗い」終了後は変更できません。



終了をお知らせするブザー音を消すことができます。

スタート一時停止 押しながら 入 押し、

スタート一時停止 3秒以上押し続ける。
(ピピッと鳴り、設定完了)

- 戻すときも同じように押す。
(ピピピピッと鳴り、設定完了)

運転内容を変える

洗い・すすぎ・脱水の組み合わせや、時間、回数などの切り換えに。(P.31)

- 「洗い」中に内容を変えたいときは、「一時停止」を押して変更する。

予約する

何時間後に終了させるかを、1時間単位で24時間後まで予約できます。



(例) 8時間後に終了させる場合

- 「上質おうちクリーニング」「槽洗浄/乾燥」および「乾燥のみ」はできません。
- 予約できる時間は、コースによって異なります。(P.57)

お知らせ

- 電源を入れると、「おまかせ」コースの前回運転した内容が表示されます。
- 電源を切った後、次の表示が出ているときはすぐに電源が入りません。
- 点字の内容→ (P.58)



洗剤の入れ方 (液体洗剤自動投入を使う・自動投入を使わない)

液体洗剤自動投入を使う

液体洗剤を入れておくと、自動的に水量に応じた洗剤量を投入し、洗濯を行います。

液体合成洗剤

- 液体 アタック
- 液体 トップ など

表示の選び方

● 多め	25ml
● 標準	20ml
● 少なめ	15ml (別売の遠心力21)

洗剤容器に記載の「使用量の目安」の洗剤使用量 (洗濯水量30Lに対して)

※液体の合成洗剤で液性が弱アルカリ性なもの
●上質おうちクリーニング、毛布コースは選べません

次の洗剤は使用しないでください!

洗剤が固まったり、故障の原因になります。



- 粉末タイプのもの
- 液体中性洗剤 (毛、絹、おしゃれ着用)
- 液体石けん、液体複合石けん
- 「洗濯水量30Lに対して15ml、20ml、25ml」以外のもの

※柔軟剤、漂白剤、その他台所用洗剤なども入れないでください。

●多め
●標準
●少なめ
消灯 (P.22)

液体洗剤投入口から洗剤を入れる

1 ふたを開け、キャップを開ける

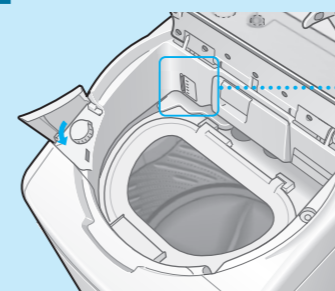

補給線 残り約2回分
補給線以下になったら、追加する。

2 洗剤を入れる

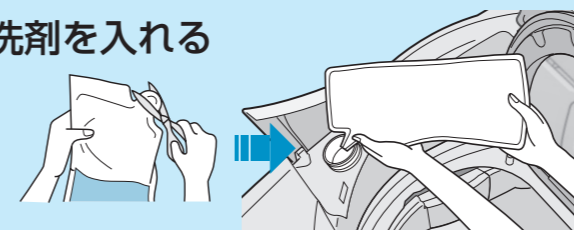

3 キャップを回して、最後まで確実に閉め、ふたを閉じる

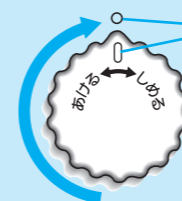

○印と○印が合うように閉めてください。

キャップがゆるんでいる、斜めに閉めると…
●洗剤が固まります。
●洗剤が投入されません。

●前回と違う洗剤を入れる場合や長期間使用しない場合は、液体洗剤を抜いてください。

液体洗剤の抜きかた

1 入 電源を入れ、
●液体洗剤自動投入 5秒以上、押し続ける
●ピピッと鳴り、表示部に CC 表示

2 内ふたを開け、排出する洗剤を受ける用意をし、再度 ●液体洗剤自動投入 押す



約10分間ポンプが動作し、洗剤が排出されます。

洗剤をきれいに抜くには

水を液体洗剤投入口へ残量表示の半分程度まで入れ、キャップを閉めて、上記手順を再度操作してください。
※必要に応じて、この操作を繰り返してください。内部の残水は、布などで拭いてください。

内ふたを閉めた状態

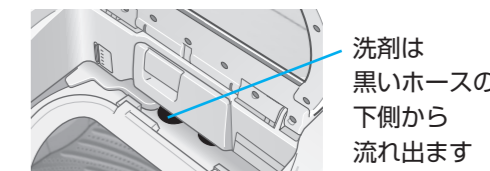

洗剤は黒いホースの下側から流れ出ます

自動投入を使わない

粉末合成洗剤・液体洗剤を手動で入れる場合は「洗剤ポケット」に入れる (洗剤量について (P.20))

- 粉末合成洗剤 は、洗剤量表示に合わせて入れる
- 液体洗剤は、水量表示に合わせて入れる

①開ける

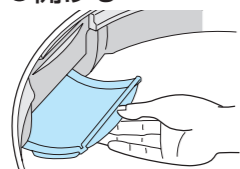

②洗剤を入れる (こぼれないように)

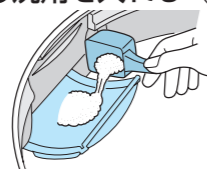

●投入口がぬれている場合は、水滴をふいてください。(粉末合成洗剤の場合、洗剤が残る場合があります)

③確実に閉める

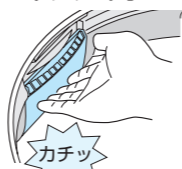

粉末合成洗剤の場合

●溶けにくい洗剤や、あらかじめ洗濯・脱水槽に水が入っている場合は、十分に溶かしてから直接槽内に入れてください。(洗剤が残ったり、乾燥時に洗剤の黄変によって衣類に色が付く場合があります。)

水に溶けやすい洗剤例

- アタック ●トップ
- ブルーダイヤ など

次の場合、洗剤が自動投入されません。

- 洗濯・脱水槽内にあらかじめ水がある場合
布量検知 (水なし運転) しないで、水量が51Lになる場合、事前に洗剤が投入されたと判断し、洗剤は投入されません。
→液体洗剤を洗剤ポケットに入れてください。
- 寒冷地などで凍結した場合
5℃以上のところで4時間以上放置すると、使用可能になります。

自動投入量 (800ml)

- 液体合成洗剤量が800mlにつき、水量51Lの場合、約21回の使用となります。(1回の投入量 約37ml)
- 自動投入量は気温などにより変化することがあります。

泡洗浄について

- 洗剤の種類、量、衣類の汚れ、水質・水温によって泡立ちが異なります。
- あらかじめ洗濯・脱水槽内に水が入っている場合は、泡洗浄にならないことがあります。(泡こぼれ防止のため)

お願い

- 洗剤は直接、洗濯・脱水槽に入れないでください。(洗剤の溶け残りや乾燥時の衣類の変色の原因)
- 洗剤を入れ過ぎないでください。(すすぎが不十分・泡が飛び床面をぬらす原因)

粉石けんでの洗濯のしかた (P.21)

洗剤の入れ方 (液体洗剤自動投入を使う・自動投入を使わない)

洗剤・柔軟剤の使用量

●泡立ちの良い洗剤は、少なめ(8割程度)に入れてください。

表示に合わせて

この目安で入れてください

水量表示	洗剤使用量の目安表示 (洗濯水量30Lに対して)	合成洗剤				柔軟剤			
		粉末	液体						
NA-FR80S2		(20g)	(25g)	(15ml)	(20ml)	(25ml)	(40ml)	(7ml)	(20ml)
60L 洗濯量:約8kg以下	0.9 洗剤(杯)	約44g	約55g	約33ml	約44ml	約55ml	約88ml	約14ml	約40ml
51L 50L 洗濯量:約8kg以下	0.8 洗剤(杯)	約37g	約47g	約28ml	約37ml	約47ml	約75ml	約12ml	約34ml
47L 48L 洗濯量:約5kg以下	0.7 洗剤(杯)	約34g	約43g	約26ml	約34ml	約43ml	約69ml	約11ml	約31ml
41L 40L 洗濯量:約3.5kg以下	0.6 洗剤(杯)	約30g	約38g	約23ml	約30ml	約38ml	約60ml	約10ml	約27ml
35L 34L 32L 洗濯量:約1.5kg以下	0.5 洗剤(杯)	約26g	約32g	約19ml	約26ml	約32ml	約51ml	約8ml	約23ml
22L 洗濯量:約0.3kg以下	0.3 洗剤(杯)	約16g	約20g	約12ml	約16ml	約20ml	約32ml	約5ml	約15ml
NA-FR70S2		(20g)	(25g)	(15ml)	(20ml)	(25ml)	(40ml)	(7ml)	(20ml)
59L 洗濯量:約7kg以下	0.9 洗剤(杯)	約43g	約54g	約32ml	約43ml	約54ml	約87ml	約14ml	約39ml
50L 49L 洗濯量:約7kg以下	0.8 洗剤(杯)	約37g	約46g	約28ml	約37ml	約46ml	約73ml	約12ml	約33ml
46L 47L 洗濯量:約4.5kg以下	0.7 洗剤(杯)	約34g	約42g	約25ml	約34ml	約42ml	約67ml	約11ml	約31ml
41L 40L 洗濯量:約3.5kg以下	0.6 洗剤(杯)	約30g	約38g	約23ml	約30ml	約38ml	約60ml	約10ml	約27ml
35L 34L 32L 洗濯量:約1.5kg以下	0.5 洗剤(杯)	約26g	約32g	約19ml	約26ml	約32ml	約51ml	約8ml	約23ml
22L 洗濯量:約0.3kg以下	0.3 洗剤(杯)	約16g	約20g	約12ml	約16ml	約20ml	約32ml	約5ml	約15ml

※杯表示および計量スプーン目安は、水30Lに対する表示が20gの洗剤で、スプーン1杯約47gを基準にしています。

- 洗剤の使用量については、洗剤容器の使用量の目安に従ってください。
- 洗剤によっては洗濯方法を指定しているものがありますので、その洗剤の説明書に従ってください。
- 「上質おうちクリーニング」コースや「毛布」コースの羽毛ふとんやカーペットカバーの液体中性洗剤の使用量については、洗剤容器の使用量の目安に従ってください。

粉石けん

1 容器に30℃前後のぬるま湯を約5Lほど入れる



2 粉石けんを十分かき回しながら少しずつ入れて溶かす



3 洗濯・脱水槽に直接洗剤液を入れ、洗濯する

- 粉石けんが固まったり、粉が残ったりしないよう注意してよくかき混ぜ、十分に溶かしたのち入れてください。

お願い

- 粉石けんの使用量は、洗剤容器の使用量の目安に従ってください。
- 粉石けんは合成洗剤に比べ洗濯物に残りやすいので、すすぎは十分行ってください。(黄ばみや石けんの臭いの原因)
- 粉石けんは、溶けにくく固まることがあるので予約時には使わないでください。
- 粉石けんの使用量が多すぎたり、低温の水に直接粉石けんを入れたりすると、完全に溶けない石けん分や石けんカスがホースや槽の内側に付着し、浮き上がって洗濯物を汚すことがあります。
→洗濯槽クリーナー(N-W1別売)を使って、「槽洗浄/乾燥」コースで洗濯・脱水槽をお手入れしてください。(P.38)

柔軟剤

水量表示が出たら、表示に合わせて入れる

- 運転中は「一時停止」にしてから！(最終のすすぎ時に自動的に投入されます。)

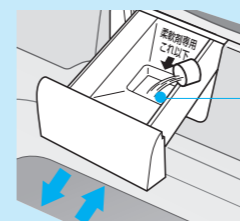

約55mlまで入ります

(奥まで入れる)

- 液面が「これ以下」の位置より上に入れないでください。(すぐに流れ出るのを防止するため)
- こぼれた場合はすぐにふき取ってください。

●濃縮タイプを使用する場合



投入されにくいことがあるため、別の容器で同量の水をよく混ぜてから入れてください。

※柔軟剤の種類によっては、薄めると固まるものもありますので、その柔軟剤の説明書に従ってください。

※柔軟剤は固まりやすいので、入れたまま長時間(12時間以上)放置しないでください。

漂白剤

「上質おうちクリーニング」コースには、漂白剤を使わないでください。

●酸素系粉末漂白剤

水に溶かしてから



●酸素系液体漂白剤

そのまま



●塩素系液体漂白剤

水量表示が出たら洗剤ポケットに入れる

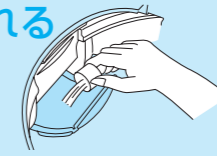

お願い

- 塩素系漂白剤は色落ちする場合がありますため、色柄ものには使用しないでください。
- 塩素系の漂白剤を使用したときは、洗濯・脱水槽を十分にすすいでください。

■予約のとき

酸素系漂白剤を使ってください。

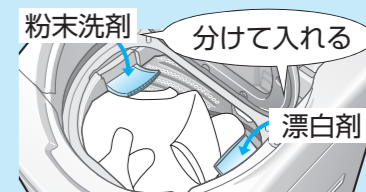

洗濯～乾燥／洗濯する

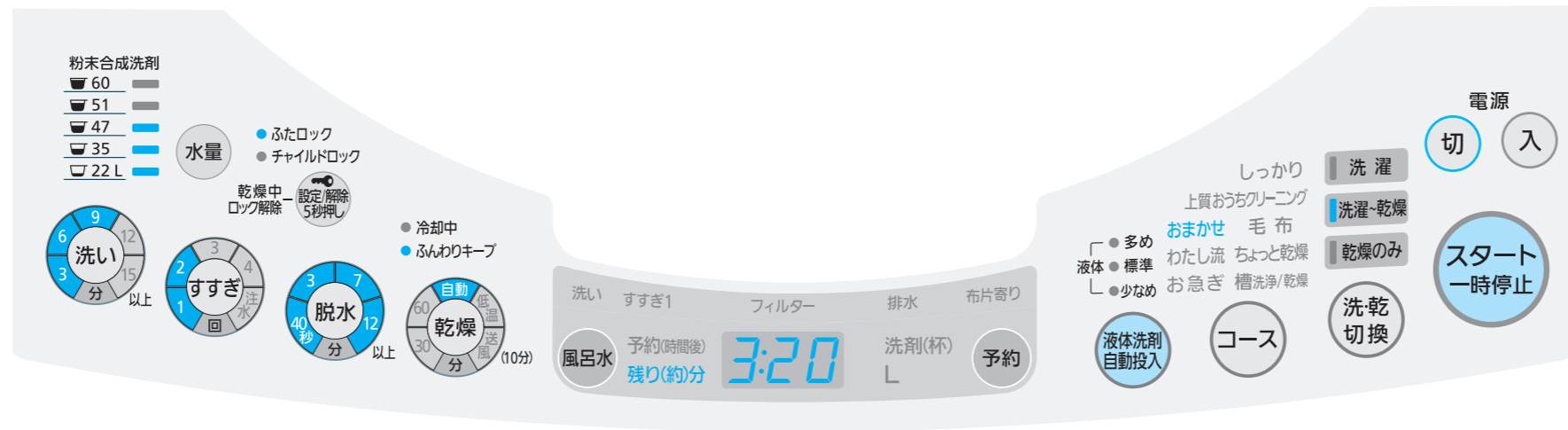

※この表示は「おまかせ」コース、「洗濯～乾燥」の場合。

準備：水栓を開ける

1 洗濯物を入れ電源を入れる

- 工場出荷時は「おまかせ」コースの「洗濯～乾燥」になっています。
- 「洗濯」で運転すると、次回は「洗濯」になります。
- 衣類は入れ過ぎないで！
(乾燥時、容量は最大4.5(4.0)kgまで
(「しっかり」コースは最大6.0(5.0)kgまで))

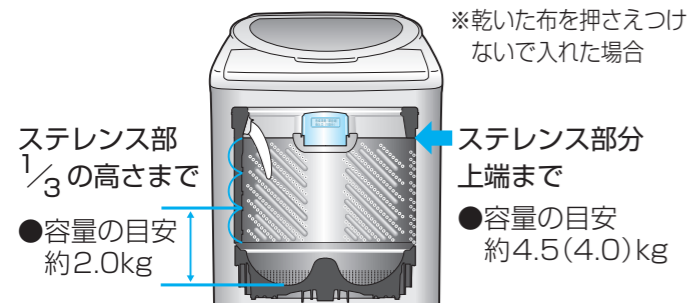

2 洗剤を選ぶ

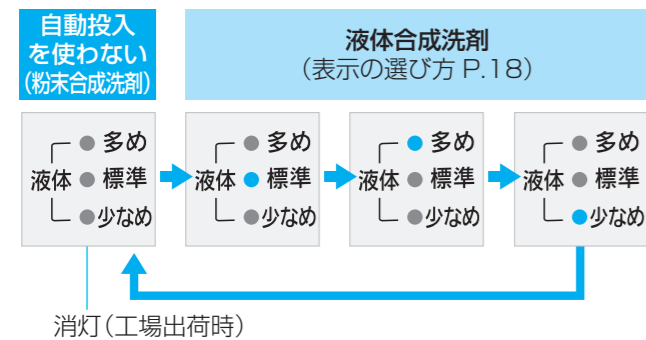

- 内容を切り換えて運転すると、次回はその内容を表示します。
- 「多め」点灯時は洗剤量は約20%増量となりますが、目視(泡の発生)で確認することはできません。

3 「洗濯」または「洗濯～乾燥」を選ぶ

4 コースを選ぶ (P.12)

■風呂水を使うとき (P.14)

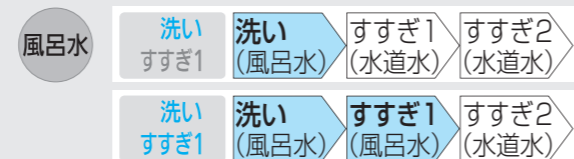

(すすぎ回数が1回以下のとき、風呂水の「すすぎ1」は選べません。)

※風呂水がなくなったり、吸水できないときは、約6分後、自動的に水道水に切り換わります。

■予約するとき (P.17)

- 予約 何時間後に終了させるかを選ぶ
(「予約」以外の表示は、スタートして2分後に消灯)
- 変更、取消→「切」でやり直す
- 内容確認→「予約」で表示
- ※衣類の種類、給水・排水条件により、予約時間を越えて運転したり、早めに終了することがあります。

粉末合成洗剤を使うとき

5 スタート一時停止 開始する

水なしでパルセーターが動き、布量を計る(約10秒間)

洗剤量を表示(約15秒間)



●水量変更すると、洗剤量を表示しないことがあります。

6 表示に合わせ洗剤ポケットに洗剤を入れる (P.18、20)

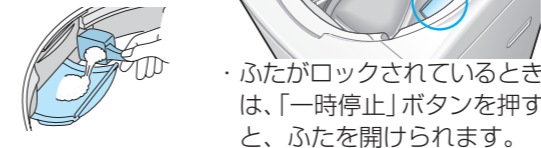

水量を表示(約10秒間)



水量ランプと表示部の水量表示は異なります。

7 内ふた・ふたを確実に閉める

ブザーが鳴ったら終了

- 「洗濯～乾燥」終了後は約2時間、「ふんわりキープ」運転 (P.16) 乾燥は終了していますので、早めに取り出してください。

液体洗剤自動投入を使うとき

5 スタート一時停止 内ふた・ふたを確実に閉め開始する

水なしでパルセーターが動き、布量を計る(約10秒間)

水量を表示(約10秒間)



残時間表示がでたら、給水スタート



約20秒後、洗剤が自動投入される(選んだ洗剤量が点滅)

- 洗剤投入時に10～30秒間、「コツコツ」という連続音がしますが、故障ではありません。(洗剤自動投入時のポンプ動作音です)

ブザーが鳴ったら終了

お知らせ

- スタート後、水量表示が点滅したら衣類を入れ過ぎです。→「一時停止」ボタンを押して衣類を減らす。(約30秒後、入れ過ぎでも運転がはじまります)
- ※「おまかせ・お急ぎ」コースの「洗濯～乾燥」のときに検知します。

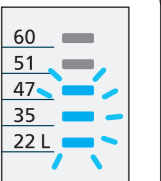

※おまかせコースの場合

洗濯～乾燥／洗濯する(風呂水・予約)

デリケートな衣類を洗う「上質おうちクリーニング」コース

今まで洗濯機で洗えなかったデリケート衣類やおしゃれ着などを、やさしく水洗いします。
(溶剤を使用するドライクリーニングとは異なります。)

「上質おうちクリーニング」コースで洗えるもの

■取り扱い絵表示をチェック!

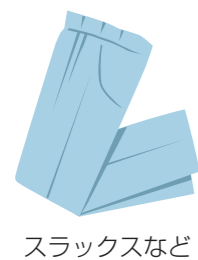
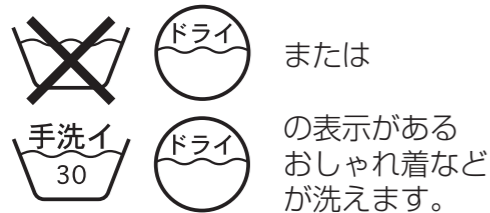

これらの絵表示があっても洗えないものがあります。(P.10)

お願い

- 取り扱い絵表示のないもの、素材が不明なもの、色落ちするものは洗わないでください。(P.10、11)

衣類を入れる

洗濯物を平らになるように重ねて入れる

● 一回に洗える質量の目安

NA-FR80S2		NA-FR70S2	
60L	2.4kg	59L	2.0kg
51L	1.6kg	50L	1.6kg
47L	0.6kg	46L	0.6kg

セーター 約400g ブラウス 約200g スラックス 約400g

- 濃色のものと淡色のものは一緒に洗わないでください。
- 糸くずが付きやすいものは、裏返してください。

お願い

- えり、そでなどの脂汚れやほこり、泥汚れは…。蛍光剤無配合の洗剤を塗り、毛のやわらかいブラシで軽くたたいて汚れを落としてください。
- 次のような衣類は前処理をしてください。

 プリーツは糸で留める 色の濃いボタンはラップで包む
- 次の洗剤以外は使わないでください。(洗剤の溶け残りや繊維への影響が心配される)

- 液体中性洗剤 (毛糸・おしゃれ着洗い用、蛍光剤無配合)
- おすすめ洗剤 (遠心力21)

- 洗剤によっては泡が立ちすぎるものもあり、すすぎが不十分になることがあります。すすぎ回数を増やしてください。
- 漂白剤は使わないでください。
- 水道水(30℃以下)を使用してください。(お湯、風呂の残り湯は使わないでください。)
- もし縮んでしまったときは (P.49)

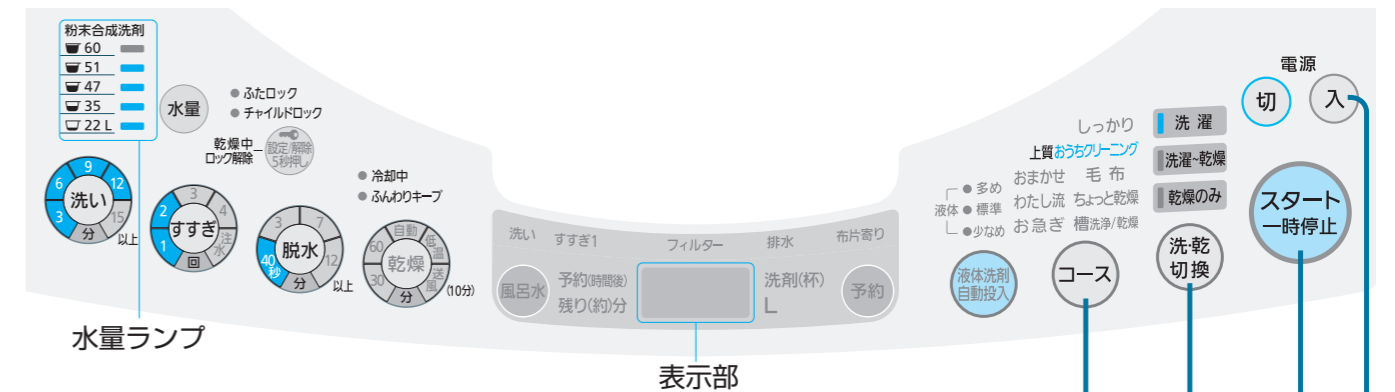

- 1 水栓を開け電源を入れる
- 2 洗乾切換「洗濯」を選ぶ
- 3 コース「上質おうちクリーニング」コースを選ぶ
- 4 スタート一時停止 スタートする
- 5 表示部の水量表示(約10秒間)に応じた液体中性洗剤を洗剤ポケットに入れる



- 6 内ふた・ふたを確実に閉めると運転スタート

ブザーが鳴ったら終了、すぐに衣類を取り出す(放置すると、シワや色移りの原因)

干しかたのポイント

シワが気になるシャツ、ブラウス、スラックスなど

■ハンガー干し

タオルをまいて、肩幅に合わせる



(ニット製品はハンガー干しをしないで!)

編み目のザックリしたニットなど

■平干し 平干し用のネットや、風呂のふた(木製以外)をご使用ください。

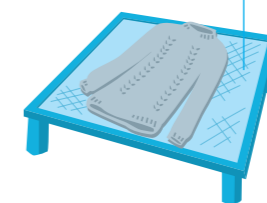

ニット製品など

■つり干し



さらにきれいに…

- 淡色や白色のもの、毛、ナイロンは → 日陰干しする。
- ニットや新合繊維等は → 手のひらで軽くたたいてシワをのばし、形を整えて干す。

- 「風呂水」「予約」は使えません
- 液体洗剤自動投入ランプが点灯していると、「上質おうちクリーニング」コースは選べません。ランプを消灯させてください。
- 液体洗剤自動投入は選べません。(P.18、22)
- 水量ランプ 51L (50L) 点灯。60L (59L)・47L (46L) は手で選んでください。

- 水量ランプと表示部の水量表示は異なります。



- 柔軟剤の投入については (P.21)

- 毛製品等は水をはじきやすいため、給水後、一時停止させ、上から軽く押えてください。
- 上質おうちクリーニング後のセーターなどを乾燥させたい場合 (P.32)

毛布・ふとん・カーペットカバーを洗う

「毛布」コースの準備

毛布やふとん、カーペットカバーを洗うことができます。サイズや素材を確認して、洗濯してください。

「毛布」コースで洗えるもの、乾かせるもの

■取り扱い絵表示をチェック！

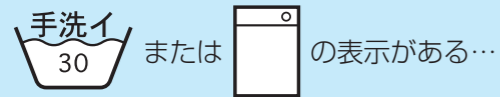

お願い

●取り扱い絵表示のないもの、防水性のシーツやカバー等は洗わないでください。

	○洗濯～乾燥	○洗濯のみ	✕どちらもダメ
毛布	<p>化繊100%のマイヤー毛布 ●3.0kg以下</p> <p>シングルサイズ タンブラー乾燥禁止と表示のあるものでも乾燥できます。</p> <p>※毛羽立ちしやすい毛布を運転した場合は、運転終了後、洗濯・脱水槽を洗ってください。 「糸くずが気になったら」(P.36)</p> <p>■洗濯～乾燥できない毛布 ロングパイル毛布(毛足10mm以上)</p>	<p>化繊100%か、綿100%の…</p> <p>■種類と一枚の質量</p> <p>ダブルサイズ シングルサイズ シングルサイズ マイヤー毛布 約4.2kg以下 マイヤー毛布 約3.0kg以下 タフト毛布・綿毛布 約1.4kg</p> <p>■1回に洗える質量の目安 ●4.2kg以下 (シングルサイズの綿毛布は3枚まで)</p>	<p>●毛100% ●電気毛布(カバー含む)</p>

	✕洗濯～乾燥	○洗濯のみ	✕どちらもダメ									
ふとん	できません	<p>中わたの質量が…</p> <table border="1"> <tr> <td></td> <td>シングルサイズ 掛けふとん</td> <td>ダブルサイズ 肌掛けふとん</td> </tr> <tr> <td>羽毛(フェザー)</td> <td>1.3kg以下</td> <td>1.3kg以下 ※2枚洗うときは、0.6kg以下</td> </tr> <tr> <td>化繊(ポリエステル・アクリル)</td> <td>1.5kg以下</td> <td>1.5kg以下 ※2枚洗うときは、0.7kg以下</td> </tr> </table>		シングルサイズ 掛けふとん	ダブルサイズ 肌掛けふとん	羽毛(フェザー)	1.3kg以下	1.3kg以下 ※2枚洗うときは、0.6kg以下	化繊(ポリエステル・アクリル)	1.5kg以下	1.5kg以下 ※2枚洗うときは、0.7kg以下	<p>●羽毛ふとんで、洗濯後に羽毛のにおいが残るもの</p> <p>※目立たない所に水をつけてしぼり、においがするもの</p>
	シングルサイズ 掛けふとん	ダブルサイズ 肌掛けふとん										
羽毛(フェザー)	1.3kg以下	1.3kg以下 ※2枚洗うときは、0.6kg以下										
化繊(ポリエステル・アクリル)	1.5kg以下	1.5kg以下 ※2枚洗うときは、0.7kg以下										
カーペットカバー	できません	<p>○の表示がある パナソニック製のもの</p> <p>●2畳または*2.5畳 *種類によっては洗えない物があります。</p> <p>カーペットカバーの説明書に、洗濯ネットに入れて洗うと書いてある場合でも、この洗濯機では洗濯ネットは不要です。</p>	●裏面がゴム製のもの									

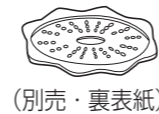

ふとん・カーペットカバーを洗うときは洗濯キャップが必要です

●取り付けずに洗うと、ふとん・カーペットカバーおよび、製品を傷める原因になります。
●乾燥時には使わないでください。(溶けて変形)

洗濯キャップの取り付け方・取り外し方(ふとん・カーペットカバー)

※電源「切」にして作業を行ってください。

取り付け方

1 糸くずフィルター(2か所)を外す

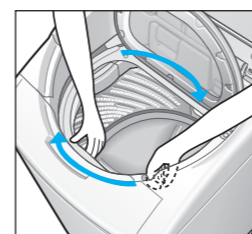

お願い

●糸くずフィルターが外れにくい位置にある場合は、洗濯・脱水槽を回して移動させてください。

2 洗濯・脱水槽の奥側に斜めに差し込む

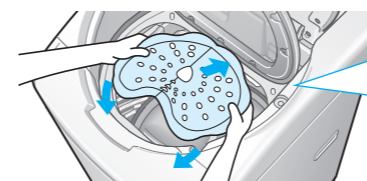

ふとんやカーペットカバーをはさまないように

3 手前側をランサーの下に押し込みふち全体をきっちりはめ込む

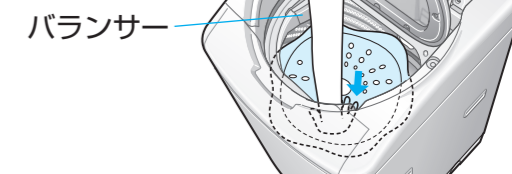

4 洗濯キャップを押して空気を抜きランサーより下にあることを確認する

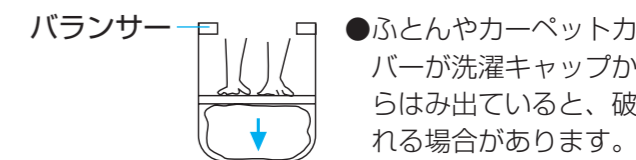

●ふとんやカーペットカバーが洗濯キャップからはみ出ていると、破れる場合があります。

5 糸くずフィルターを元に戻す

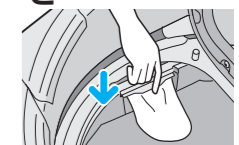

取り外し方

1 糸くずフィルター(2か所)を外す

2 奥側を押し下げる

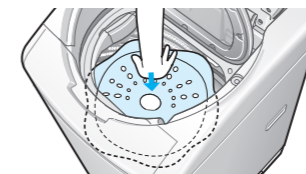

3 手前が外れたら中央を持って引き出す



4 糸くずフィルターを元に戻す

⚠️ 注意

⊘ 回転中は洗濯キャップに手を触れない

(ゆるい回転でも洗濯キャップ表面の穴などに指がからみ、けがをするおそれ)

洗濯キャップを使わずに洗濯して故障した場合、保証の対象外です。

毛布・ふとん・カーペットカバーを洗う(「毛布」コースの準備)

毛布・ふとん・カーペットカバーを洗う 「毛布」コースの操作

ふとんの入れ方

- 1 ふとんの角から洗濯・脱水槽に少しずつ入れる
- 2 ふとんのはしを洗濯・脱水槽のステンレス部にそって入れ込む
- 3 別売の洗濯キャップを取り付ける (P.27)



●中わたの空気を追い出すように少しずつ入れます。

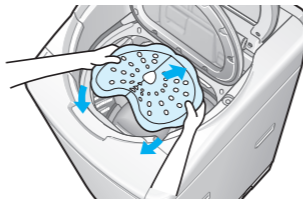
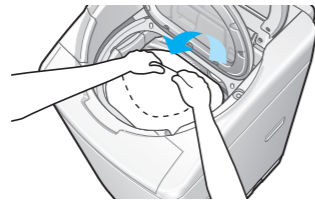

毛布・カーペットカバーの入れ方

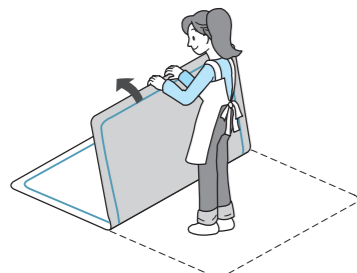

- 1 2つ折りにする
●カーペットカバーの場合は、裏面を内側にしてください。

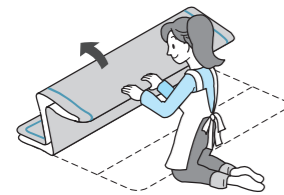

- 2 3つ折りにする (びょうぶ折り)
●毛布の場合は、幅が約40cmになるようにしてください。



- 3 縦に2つ折りにする

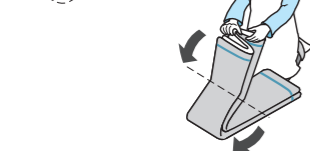

- 4 M字になるよう折り返す

- 5 M字になるように洗濯・脱水槽に入れ、上から軽く押さえる



毛布を2枚入れる場合



両端部
脱水時の飛び出しを防ぐため、必ず両端部を下にしてください。

カーペットカバーの場合は別売の洗濯キャップを取り付ける (P.27)

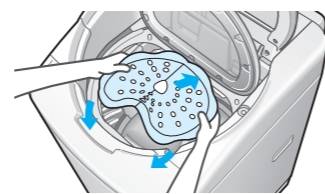

■入れにくい場合の入れ方のポイント

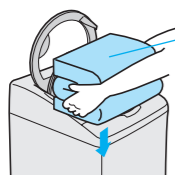

①両端部がふた側になるように置く

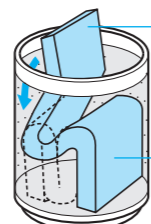

③もう一方の折り山を洗濯・脱水槽に入れる (両端部は下になるようにする)

②下側の折り山を洗濯・脱水槽に入れる

※洗濯～乾燥の場合

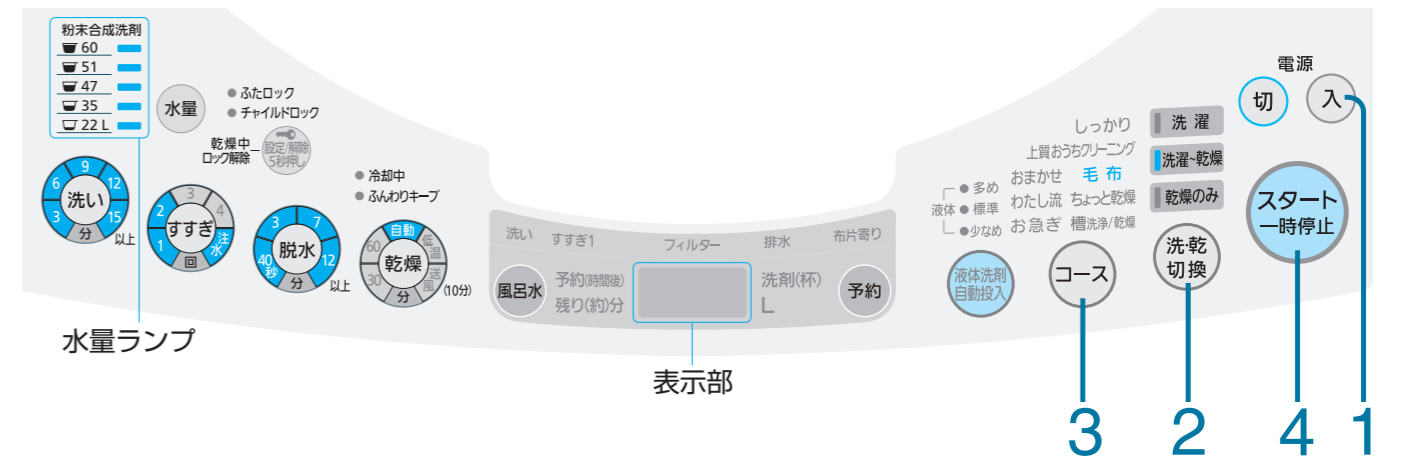

準備：水栓を開ける

- 1 毛布を入れ電源を入れる
- 2 「洗濯」または「洗濯～乾燥」を選ぶ
- 3 コース「毛布」コースを選ぶ
■風呂水や予約を使用するときは (P.22)
- 4 スタート一時停止 始める
- 5 表示部の水量表示 (約10秒間) に応じた液体洗剤を洗剤ポケットに入れる

- 液体洗剤自動投入ランプが点灯していると、「毛布」コースは選べません。ランプを消灯させてください。
- 液体洗剤自動投入は選べません。(P.18、22)
- 水量ランプ60L (59L) が点灯。51L (50L) は手動で選んでください。

- 水量ランプと表示部の水量表示は異なります。



- 羽毛ふとん、カーペットカバーは液体中性洗剤をお使いください。(羽毛の風合いを損なわないため)

- 毛布は水をはじきやすいため、給水後、一時停止させ、上から軽く押さえてください。

●ふとんの乾燥のしかた

- ①形を整え、よく晴れて乾燥した日に風通しの良い日陰で、つり干しする。
- ②途中、表・裏をかえして均等に乾かす。
- ③ある程度乾いたら、中わたの片寄りを軽く手でたたいて均一にならす。

ブザーが鳴ったら終了、取り出す

自分でコースを作る 「わたし流」コース



洗い時間やすすぎ回数、脱水時間、乾燥時間、風呂水の使用などを記憶させ、コースをつくります。
(一度設定すると次回から「わたし流」コースとして選べます)

- 「洗濯～乾燥」の場合、脱水「40秒」・「脱水なし」は設定できません。

- 準備：水栓を開ける
- 1** 洗濯物を入れ **電源を入れる**
 - 2** 洗-乾 乾燥のみ **運転内容を選ぶ**
 - 3** コース **「わたし流」コースを選ぶ**
■液体洗剤自動投入を使用するときは (P.18、22)
 - 4** 洗い すすぎ 脱水 乾燥 **運転内容を選ぶ**
■風呂水や予約を使用するときは (P.22)
 - 5** スタート一時停止 **スタートする**
 - 6** 粉末合成洗剤を使うときは、洗剤量表示に応じた洗剤を洗剤ポケットに入れる
 - 7** 内ふた・ふたを確実に閉めると運転スタート
↓
ブザーが鳴ったら終了、衣類を取り出す

洗い/すすぎ/脱水する 個別洗濯



洗い時間やすすぎ回数、脱水時間などを組み合わせたり、「脱水のみ」運転などを行います。
(記憶しません)
各コースでの個別運転はコースを選び、切り換えてください。

- 準備：水栓を開ける
- 1** 洗濯物を入れ **電源を入れる**
 - 2** 洗い すすぎ 脱水 **目的に合わせて洗い、すすぎ、脱水を選ぶ**
・水量は必要に応じて変更してください。
■風呂水や予約を使用するときは (P.22)
 - 3** スタート一時停止 **内ふた・ふたを確実に閉めスタートする**
↓
ブザーが鳴ったら終了、衣類を取り出す

こんなとき便利です

単独でも
組み合わせでも…

- 洗濯・脱水槽に水をためる、洗濯液を2度使う (P.46)
→ 洗い (洗濯水が残る)
- 分け洗いをする
→ 洗い 脱水
- すすぎ液を再利用する
→ 洗い すすぎ
- 「おまかせ」「わたし流」コース時は、すすぎの注水ランプを点灯させる。(すすぎ水が残ります)
- 洗ったものをすすぐ
→ すすぎ
- 洗ったものを脱水する、洗濯・脱水槽内の水を抜く
→ 脱水
- 洗ったものをすすぎ、脱水する
→ すすぎ 脱水
- 洗濯・脱水槽内に水があるときは、排水から、ないときは脱水からはじまります。
- 乾いた布を「すすぎ」「脱水」すると、飛び出して本体と接触するため、傷むことがあります。

自分でコースを作る(「わたし流」コース) 洗い/すすぎ/脱水する(個別洗濯)

乾燥のみ



※「おまかせ」コースの場合。

こんなとき便利です

乾燥のコースの選び方 (P.13)

- シワが気にならない普段の衣類は
→「おまかせ」「わたし流」
- 厚物衣類や容量が多いときは
→「しっかり」(6.0(5.0)kgまで)
- 「上質おうちクリーニング」で洗ったセーターは
→「上質おうちクリーニング」
- シワになりやすい衣類は
→「ちょっと乾燥」

衣類の容量4.5(4.0)kgの目安

脱水後の衣類をほぐした状態で、糸くずフィルターより下

糸くずフィルター ← **4.5(4.0)kgの目安**

■「上質おうちクリーニング」コースで乾かせるもの

・取り扱い絵表示をチェック！

				タンブラー乾燥はお避けください

これらの絵表示があっても乾かせないものがあります。(P.10)

■衣類の入れ方 (上質おうちクリーニングで洗った衣類)

セーター：1枚 (容量：0.4kg以下)

●折りたたみ、平らになるように置く

お知らせ

●素材や大きさなどによっては乾きにくいものがありますので、乾き足りない場合は平干ししてください。

準備：水栓を開ける

- 1** 入 脱水後の洗濯物を入れ内ふた・ふたを確実に閉め **電源を入れる**
- 2** 洗乾切換 「乾燥のみ」を選ぶ
- 3** コース コースを選ぶ
- 4** 乾燥の種類選ぶ 必要に応じて
- 5** スタート一時停止 **スタートする**

ブザーが鳴ったら終了、衣類を取り出す
●終了後、約2時間ふんわりキープ運転 (P.16)

お知らせ
●ボタンやファスナーのついた衣類は、タンクと接触して異音を発することがあります。

■「おまかせ」「わたし流」コース時に選ぶことができます

熱に弱い衣類や乾燥中にふたを開けたいときに **低温乾燥を！**

●ブラウス ●キャミソールなど

少し湿り気のある衣類の仕上げやごく少量の衣類の乾燥に **タイマー乾燥を！**

湿り具合に応じて **時間を選ぶ(60分・30分)**
(乾きに関係なく選んだ時間で終了)

●少量の衣類や生乾きの衣類をタイマー乾燥以外で乾かすと、運転時間が長くなります。

外干した衣類に付着した花粉の除去に **送風(10分)運転を！**
(「おまかせ」コース時のみ)

- 衣類は乾きません。
- ヒーターは入りません。
- 洗濯槽内が濡れている場合は、ふいてから衣類を入れてください。

お手入れする

本体・乾燥フィルターなど



排水異常、水漏れ、乾燥時間が長くなるなどを防ぐために、
お手入れはこまめに…

本 体

糸くずや水滴・汚れがついたら…

柔らかい布でからぶき

■本体

- ひどい汚れは台所用中性洗剤か、石けん水で！
(化学ぞうきんは注意書に従う) クレンザー、シンナー、ベンジン、アルコール、灯油等は使えません。
※直接水をかけない。

- 洗濯・脱水槽の上部および内ふたぬらしたぞうきんなどでふく。
- パルセーター糸くずがたまったときは、取り除く。

糸くずフィルター(2か所)

使用後は…

毎回掃除する

1 外す

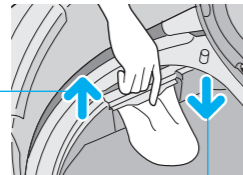

2 糸くずをとる



3 カチッと差し込む

- 手掛け部を上にして差し込んでください。

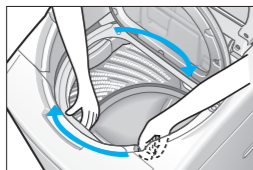

■フィルターが外しにくいとき

洗濯・脱水槽を回してください。

■フィルターが破れたとき

販売店でお求めください。(裏表紙)

合成洗剤/漂白剤投入口(洗剤ポケット)

洗剤が残っている場合はふき取ってください。

■洗剤ポケットが外れたとき



- 斜め上から差し込む
※着脱式ですので、外れることがあります。

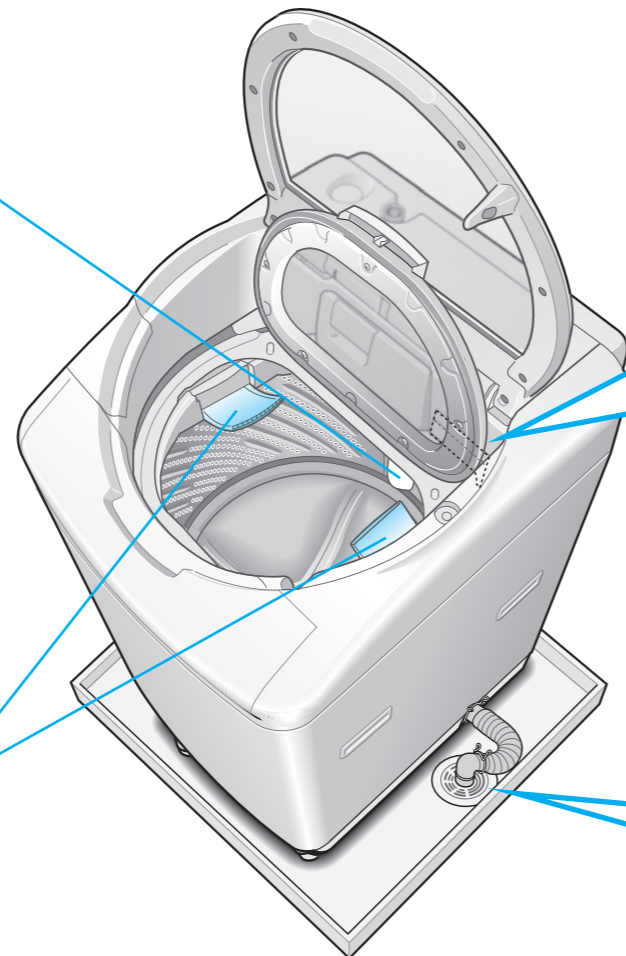

乾燥フィルター

フィルター 点滅している場合は、必ずお手入れしてください。

■取り外し方

- 1 フィルターAを手前に引いて、取り出す
- 2 上にあるフィルターBを取り出す

●お手入れ後は逆の手順で取り付けてください。

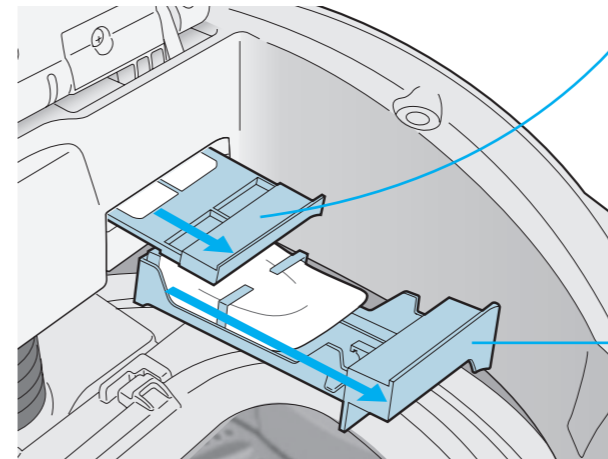

■フィルターが損傷したとき

販売店でお求めください。

- フィルターA 部品番号 (AXW22A-7DA0)
- フィルターB 部品番号 (AXW2258-7DC0)

フィルターB

月に1回

水洗いし、十分乾燥させる

フィルターA

乾燥のたびに

フィルターを裏返して
わた状のゴミを取り除く

※落ちにくい場合は水洗いし、十分乾燥させてください。

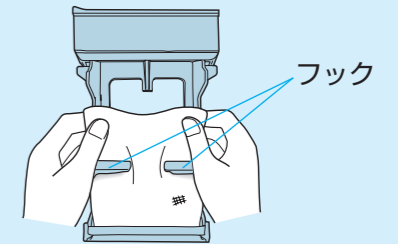

●お手入れ後は、フィルターをフック部の下に通してください。

排水口

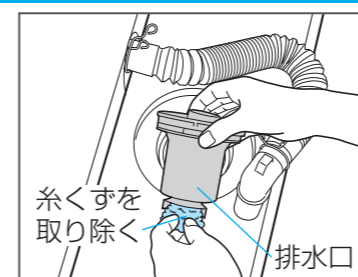

排水口に糸くずがたまると、エラー表示 (U11) が出ることがあります。
→排水口のお手入れをしてください。

- 本体を設置する前に、排水口に糸くずがたまっていないか、ご確認ください。
- 排水口に糸くずがたまりやすい場合は、別売の糸くずボックスのご使用をおすすめします。(裏表紙)

お手入れする

水の出が悪くなったときなど

水の出が悪くなったとき

給水フィルターを掃除する

●給水ホースの外し方

※手順通り行わないと、水が飛び散ります。

1 水栓を閉じる

2 入 電源を入れる

※液体洗剤自動投入の表示は消灯させてください。

3 スタート一時停止 内ふた・ふたを閉め スタートする

4 切 約40秒後 電源を切る

5 ナットをゆるめる

6 ホースを外し、ごみを取る

●井戸水をご使用の場合 不純物が多くごみがたまりやすいため 掃除をしてください。

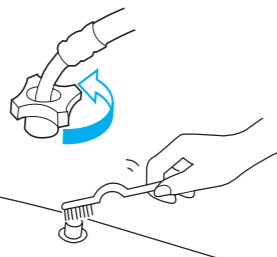
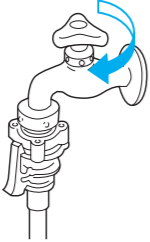

糸くずが気になったら

洗濯物に糸くずがつくときは、洗濯・脱水槽に糸くずがたまっていることがあります。

洗濯・脱水槽の糸くずを取る

1 入 電源を入れる

※液体洗剤自動投入の表示は、消灯させてください。

2 洗い 脱水 水量 選ぶ

●水量 → 「47L(46L)」以上を選ぶ
※すすぎの表示は消してください。

3 スタート一時停止 内ふた・ふたを閉め スタートする

風呂水の吸水が悪くなったなら

風呂水フィルターを掃除する

1 左に回して 外す

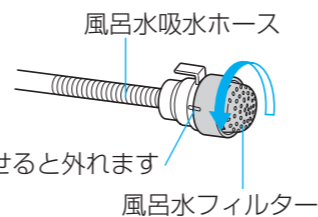

目印を合わせると外れます

2 フィルターを外して、水洗い

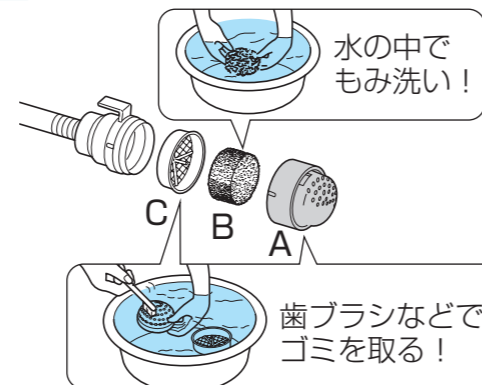

●取り付けはC→B→Aの順にしてください。

お願い

- フィルターを外したまま使用しないでください。(糸くずなどが詰まり、故障の原因)
- フィルターBの目づまりや汚れがひどい場合は販売店でお買い求めください。部品番号 (AXW215-6EMO)

洗濯・脱水槽の水あか・さびが付いたら

もらいさび：台所用(ステンレス用)洗剤で洗う

水あか：風呂用洗剤で洗う

黒カビを防ぐ



洗濯・脱水槽の 黒カビを防ぐ ために

※黒カビの発生は、使用環境により異なります。

洗濯・脱水槽を乾かす(週1回)

洗濯終了後、「槽乾燥」運転を行うと、洗濯・脱水槽の湿気を取り除くことができます。

1 入 衣類を入れずに 電源を入れる

2 洗乾 切換 「乾燥のみ」を 選ぶ

3 コース 「槽洗浄/乾燥」 コースを選ぶ

4 スタート一時停止 内ふた・ふたを閉め スタートする

●約30分間、運転します。

ブザーが鳴ったら終了

洗濯物に茶かっ色や黒い汚れがつくときは、洗濯・脱水槽の外側に黒カビが発生しています。このような場合には、別売の洗濯機専用の洗濯槽クリーナー(N-W1)を使って、「槽洗浄/乾燥」コースでお手入れしてください。(P.38)



必ず衣類専用の 塩素系漂白剤で!

洗濯・脱水槽を洗う(月1回)

さらに洗濯・脱水槽内を清潔に保つためには、市販の「(衣類専用の)塩素系漂白剤」を使い、「槽洗浄/乾燥」コースでお手入れをしてください。

1 入 衣類を入れずに 電源を入れる

2 洗乾 切換 洗濯 「洗濯」を選ぶ

3 コース 「槽洗浄/乾燥」 コースを選ぶ

4 スタート一時停止 スタートする

給水が終わったら…

5 スタート一時停止 一時停止する

6 衣類専用の塩素系漂白剤を 洗濯・脱水槽に入れる

約200ml

7 スタート一時停止 内ふた・ふたを閉め スタートする

11時間後 終了

お願い

●酸素系漂白剤や台所用塩素系漂白剤は使わないでください。(泡立ちが多く、排水するおそれ)

お手入れする/水の出が悪くなったときなど

黒カビを防ぐ

お手入れする 黒カビが発生したら



黒カビが発生したら
洗濯槽クリーナーで
洗濯・脱水槽を洗う

■洗濯物に茶かっ色や黒い汚れがつくときは、洗濯・脱水槽の外側に黒カビが発生しています。
また、風呂水フィルターをお使いのときは、風呂水吸水ホースにも発生するため両方洗ってください。

準備

① 洗濯槽クリーナー
(別売)を用意する

●換気をよくして、
ゴム手袋をつける。
(刺激臭がします。)

N-W1 (1回分)



② 糸くずフィルター(2か所)の
ごみを取り除く

※ごみがたまっていると、
洗濯・脱水槽に付着している石けん
カスなどが回収できません。

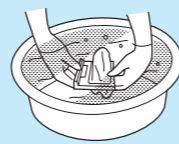

洗濯・脱水槽を洗う場合

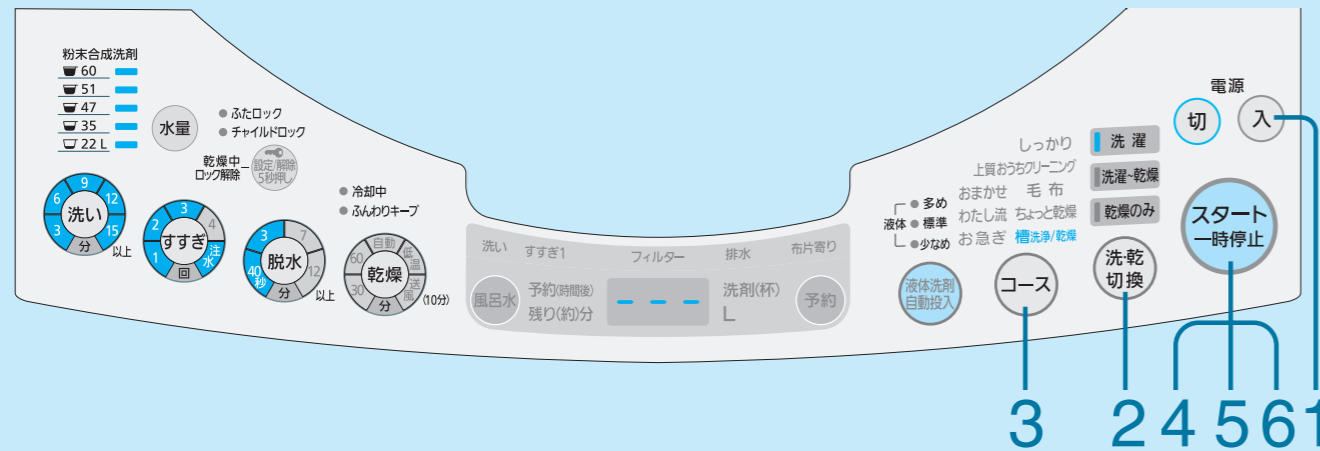

1 入 内ふた・ふたを閉め
衣類を入れずに
電源を入れる

2 洗乾
切換 「洗濯」を選ぶ

3 コース 「槽洗浄/乾燥」
コースを選ぶ

4 スタート
一時停止 スタートする

5 スタート
一時停止 給水が終わったら
一時停止し、

洗濯・脱水槽に洗濯槽
クリーナーをすべて
(容器の量 1.5L) 入れる

6 スタート
一時停止 内ふた・ふたを閉め
スタートする

約11時間後終了

■運転終了後のお手入れ

●石けんカスが
浮き出た場合は
ぞうきん等で
ふき取る



●糸くずフィルター(2か所)
にたまったごみを取り除く

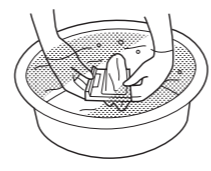

■洗濯・脱水槽と一緒に風呂水吸水ホースを洗う場合

風呂水吸水ホースの準備

① 先端のフィルターを
取り外す

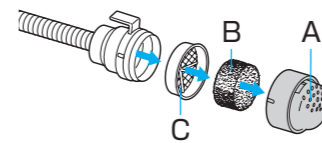

② ホースをひもで
束ねる

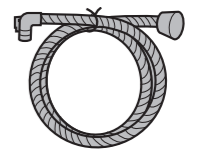

1 入 内ふた・ふたを閉め、衣類を入れずに
電源を入れる

2 洗乾
切換 「洗濯」を選ぶ

3 コース 「槽洗浄/乾燥」コース
を選ぶ

4 すすぎ 「すすぎ」なし

脱水 「脱水」なしを選ぶ

●「洗いのみ」にしてください。

5 スタート
一時停止 スタートする

6 スタート
一時停止 給水が終わったら…
一時停止し、
洗濯・脱水槽に洗濯槽
クリーナーをすべて
(容器の量 1.5L) 入れる

7 スタート
一時停止 スタートし、
約5分間運転する

8 スタート
一時停止 一時停止し、
洗濯・脱水槽の回転が
止まったら
風呂水吸水ホースを入れる

●束ねたホースを5回以上
回転させ空気を抜く

※ホースは、ホース内に
水を満たしても水面に
浮かびます。

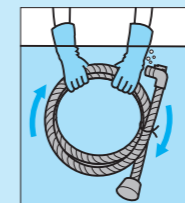

9 スタート
一時停止 内ふた・ふたを閉め
スタートする

約10時間後「洗いのみ」終了

10 「洗濯・脱水槽」と
「風呂水吸水ホース」をすすぐ

●すすぎが不十分な場合、衣類が漂白されます。

洗濯・脱水槽のすすぎ方

1 入 内ふた・ふたを閉め、
電源を入れる

2 洗乾
切換 「洗濯」を選ぶ

3 コース 「槽洗浄/乾燥」コース
を選ぶ

4 洗い 「洗い」なしを選ぶ
●「すすぎ」・「脱水」にする

5 スタート
一時停止 スタートする

運転終了

●運転終了後のお手入れ (P.38)

風呂水吸水ホースのすすぎ方

風呂水吸水ホースを洗濯・脱水槽から取り出し、
別容器(バケツ等)で十分にすすぐ。

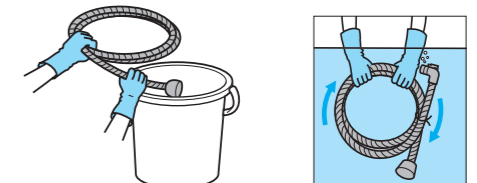

据え付け方

この据え付け方通りに設置・試運転・点検をしないと事故・損害を生じて当社は一切責任を負えません。

- 付属品の確認をしてください。(P.15)
- 製品の据え付けは、必ずお買い求めの販売店、または指定サービス店にご依頼ください。

1 設置場所の確認

■ 次のような場所には設置しない

- ・ 冬期凍結のおそれがある場所
- ・ 直射日光が当たる場所 (故障・変形のおそれ)
- ・ 窓や換気扇のない場所 (乾燥時、壁や床に結露を起こすおそれ)
- ・ 平らでなく、しっかりしていない場所 (ブロックや角材・レンガの上やキャスター付の台など)

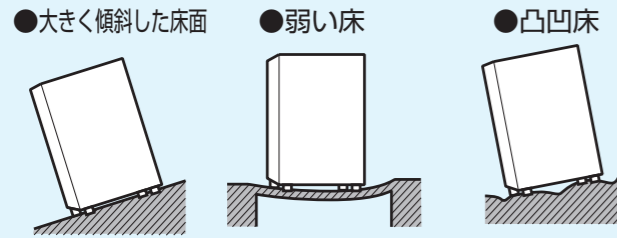

■ 収納して設置する場合は、前面を開放して壁面から表の寸法以上離してください

- 天井には2.5m²/分の換気扇をつけてください。

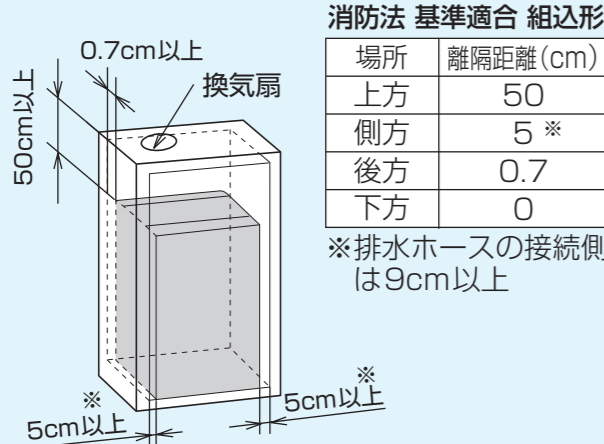

■ 水栓が本機に当たる場合

別売の壁ピタ水栓 (CB-L6) が必要となる場合があります。下表を参考に対応してください。

H (蛇口までの高さ)	別売の壁ピタ水栓 (CB-L6)
1426mm以上	不要
1426mm未満～966mm以上	蛇口のタイプにより要
966mm未満	要

警告

水をかけない、水場や湿気が多い場所に置かない
(感電・火災のおそれ)

- お手入れ
- ベランダ (風雨にさらされる)
- 浴室 (湿気が多い)

■ 防水フロアに設置する場合

- 高さ80mm以下の防水フロアに設置してください。

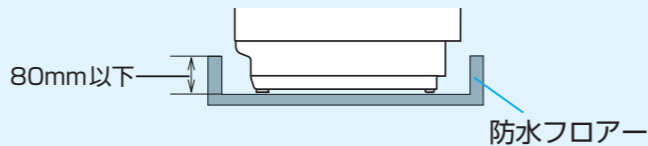

お願い

- 底面開口部をカーペットなどでふさがらないでください。
 - 本体の周りに糸くずなどが蓄積しないようにしてください。
- 本体の金属部分が、家屋の金属板、流し台のステンレス板などと電氣的に接触しないようにしてください。法令により義務づけられています。法令：電気設備の技術基準第167条 (平成13年)

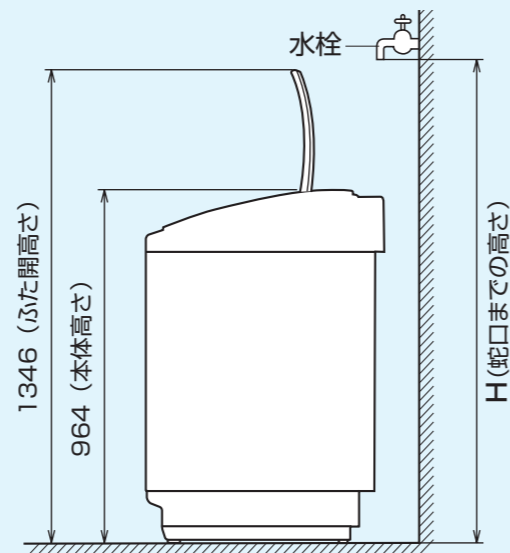

2 内部排水ホースを付け換える場合

内部排水ホースの位置を排水場所に応じて、左側と後側に付け換えることができます。コック側の内部排水ホースは絶対に外さないでください。

■ 右側から左側に付け換える場合

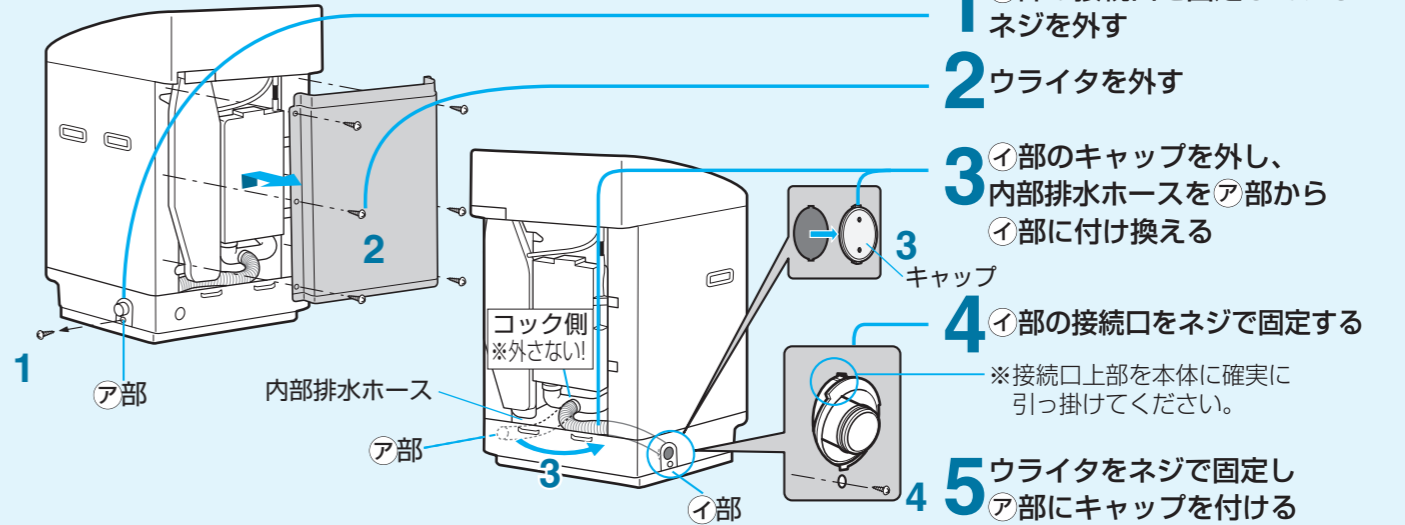

※上記の要領で後側にも付け換えることができます。(後側にはホース穴キャップはついていません)

3 外部排水ホースを取り付ける

必ず設置前に、外部排水ホースを取り付けてください。

■ 取り付け方

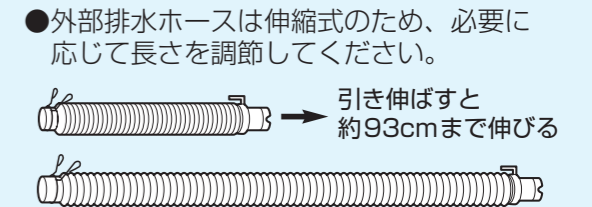
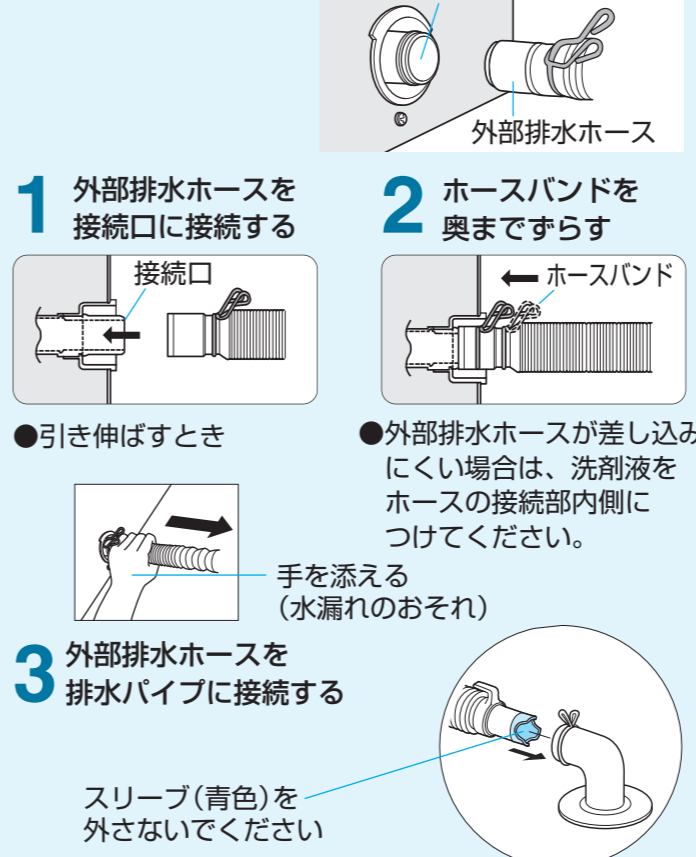

外部排水ホースの長さが足りないとき

別売の内径30mmの延長用排水ホース (1m: AXW2D-31 2m: AXW2D-32) をお求めになり、図のように接続してください。

※3m以上延長しないで!

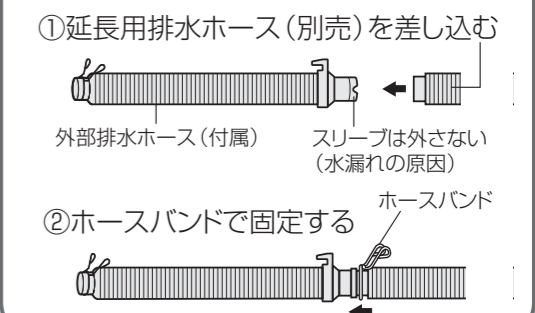

据え付け方

■排水口が洗濯機の下にある場合は
別売の真下排水ユニットが必要です

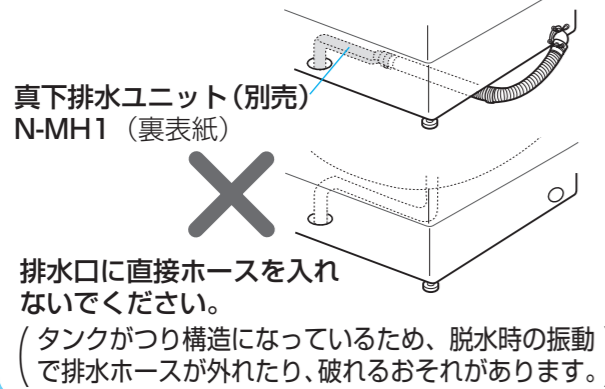

■本体を設置する前やエラー表示(U11)が出たときは、排水口にたまった糸くずを取り除いてください。(P.50)

●排水口に糸くずがたまりやすいときや、掃除しにくいときには、別売の糸くずボックスをお買い求めください。

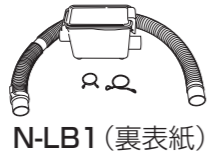

■外部排水ホースの引き回し

●先端を水中に入れない!

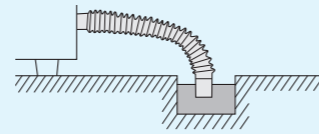

●途中の立ち上がりは10cm以下!

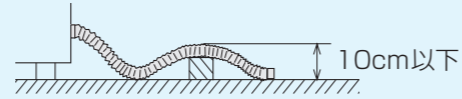

●延長するときは3m以下!

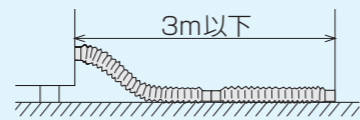

●先端部を直接、排水口に差し込む場合は、引っ張っても抜けないことを確認してください。

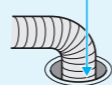

4 給水栓つぎて・給水ホースをつなぐ



付属の給水栓つぎては横水栓のみ使用できます

●付属の給水栓つぎてと下記紹介の別売品(★印)以外を使用すると、外れて水漏れするおそれがあり、保証はできません。

■横水栓以外の場合は

万能ホーム水栓	ワンタッチ式水栓	自在水栓	カップリング横水栓
取り外す	取り外す	取り外す	取り外す

→別売の給水栓ジョイント・継手が必要です。



■横水栓で給水口の直径が24mm以上あるときは

大口給水栓つぎて★
AXW12H-4130

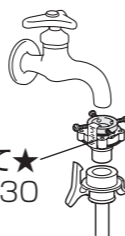

■水栓の位置が本体設置面より低いときは

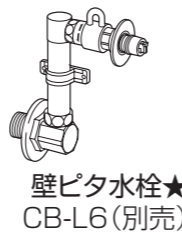

お知らせ

●分岐水栓などを利用して、洗濯機給水専用に水栓を分岐すると便利です。
※給水ホースの取り付け・取り外しの必要がありません。



1 ネジ(4本)をゆるめ
(水栓蛇口の径まで)

水栓に押し上げ、ネジを均等に締める

※壁などで後ろが狭い場合は、奥のネジを前もって調整しておく。

2 テープをはがし、Bを右に回してAにしっかり締め付ける

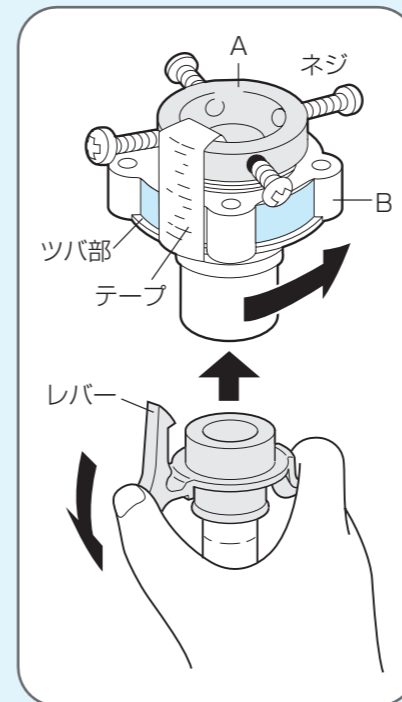

3 給水ホースを給水栓つぎてに押し上げる
(レバーを押し下げたまま)

4 給水栓つぎてのツバ部に、レバーのつめを確実にかける
(つめが外れると水漏れの原因)

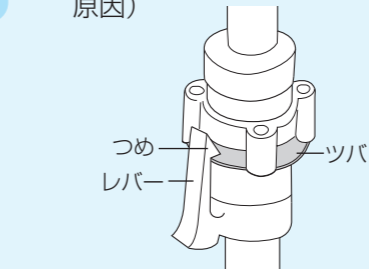

■水栓の径が18~24mmの場合
ネジ(4本)をゆるめ、リングを外す。

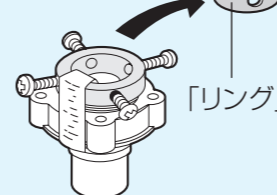

お願い

●給水栓つぎて・給水ホースは、すでに付いている場合でも、必ず付属の新品を取り付けてください。古いものは使用しないでください。
●転居等により付け直しされる場合は、Bを左に回し、4mm程度ネジ山が見える状態にして取り付けてください。

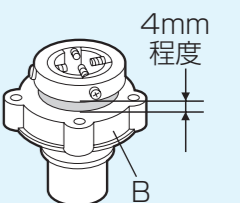

⚠ 注意

ナットはしっかり締めつける

! (水漏れの原因)

給水ホースはまっすぐ後方に出さない

⊘ (ホース折れのクセが付き水漏れの原因)

5 給水ホースのナット部を、給水弁ネジに押し当てる

6 エルボー部を持ち上げ気味に、ナットを締め付ける

●エルボーにぐらつきや緩みがないか確認してください。

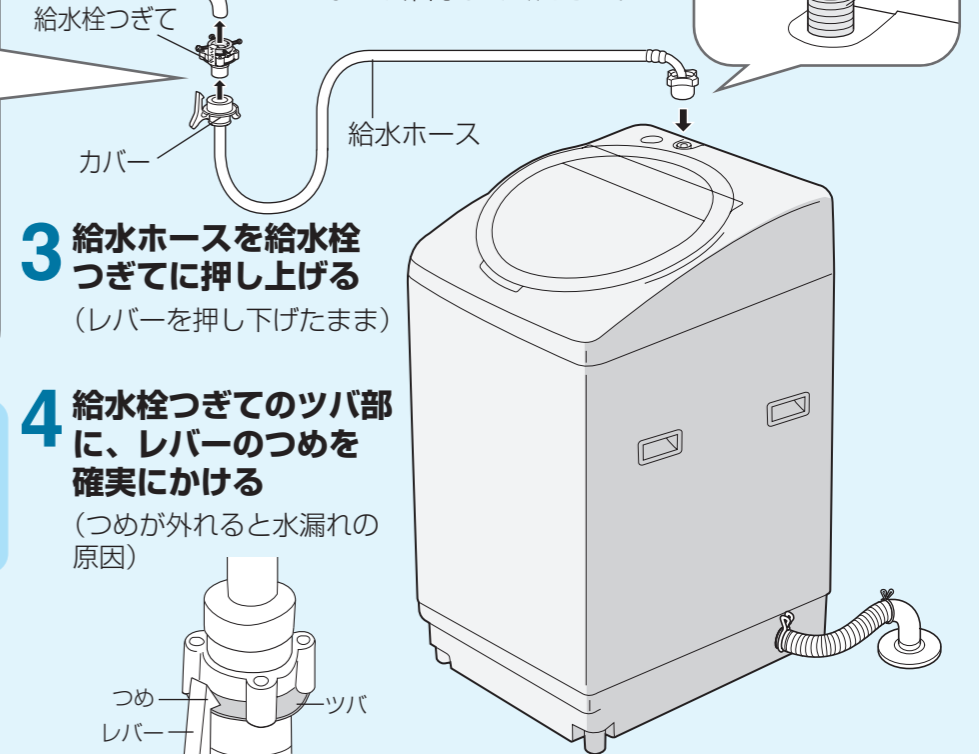
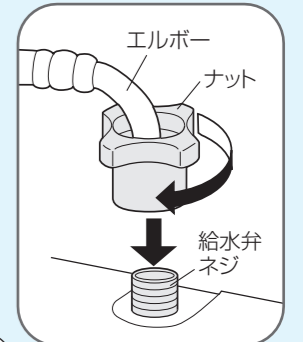

据え付け方

■給水ホースの外し方

- 1 水栓を閉じる
- 2 ふたを閉め、電源「入」にし、スタートボタンを押しホース内の水を抜く
(水の飛び散りを防ぐため)
- 3 約40秒後、電源を切る
- 4 レバーを押し下げたままカバーを引き下げて外す

■給水ホースの長さが足りないとき

●販売店で延長用給水ホースをお求めください。
(裏表紙)

長さ	0.5m	1m	2m	3m	5m
品番	AXW1251-250	AXW1251-201	AXW1251-202	AXW1251-203	AXW1251-205

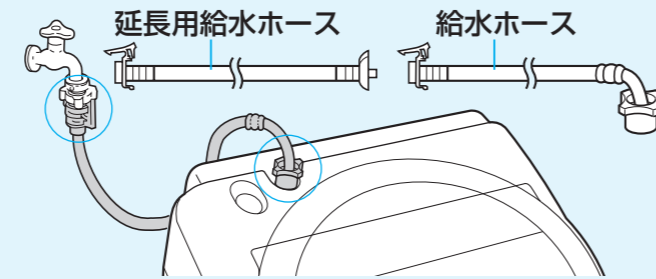

5 電源・アースを接続する

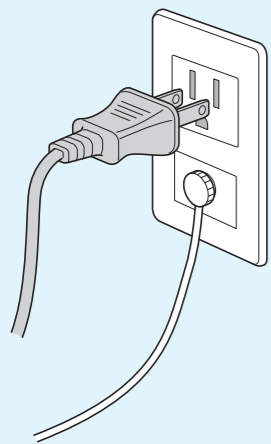

■電源コンセントにアース端子がある場合

●接地抵抗値(100Ω以下)を確認してください。

■電源コンセントにアース端子がない場合

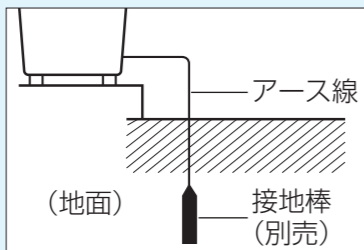

できるだけ湿気の多い場所を選ぶ

警告

アースを取り付ける
(漏電時に感電のおそれ)

●アース線接続
●アース工事は必ず販売店に依頼してください。
(工事費は本体価格に含まれません)

- 電気設備技術基準に基づき、必ず電気工事士によるD種接地工事を行ってください。このほかに必ず漏電遮断器が必要です。使用する電源回路に漏電遮断器がない場合は、必ず取り付けてください。(法令で規定されています。)
- ガス管や水道管、電話や避雷針のアース回路および漏電遮断器を入れた他の製品のアース回路には、接続しないでください。(法令等で禁止されています。)
- 設置場所の変更やご転居の際には、必ず再度アースの取り付けを行なってください。

6 水平を確認する

水準器を見て

気泡 水平

後ろが高い

右が高い

前が高い

左が高い

傾きを調節

●調節は不要

(前側) ●高くする
●ゴムシートを取り付ける

●ゴムシートを取り付ける

●ゴムシートを取り付ける

●高くする
●ゴムシートを取り付ける

●気泡の片寄りか斜めの場合：調節脚で、気泡の位置を上図のいずれかに近づけてから調節をしてください。

■大きくはみ出している場合

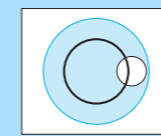

●反対側の脚に板材などを敷き、気泡のはみ出しぐあいを小さくしてから調節してください。

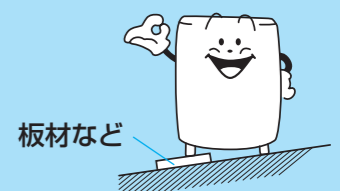

■傾きを調節するとき

●調節ゴムシート

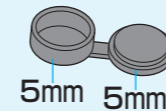

●重ねて使用する場合(10mm)



大きい方を上にして取り付ける。
※調節ゴムシートを調節脚に取り付けることはできません。

■調節脚(右前部1か所)で調節する

- 1 調節脚つまみを(ゆるむ)方向に回してゆるめる。
- 2 調節脚を回して傾きを調節する。
- 3 調節脚つまみを(締まる)方向に回し、固定する。

高くするとき 低くするとき

■傾きがないか確認し、調節脚つまみをしっかりと締める

7 試運転を行い、水漏れや異常音、エラー報知を点検する

■水栓を開き、ふたを閉めてから運転する(槽内には、何も入れないで!)

- 1 コース + (洗・乾切替) を押しながら、電源(入)を押す。
- 2 [888] を表示中に(コース)を押す。
- 3 残時間[4](4分)が表示され、運転をスタート。
(約4分後に自動終了)

●下記の場合は、異常報知します。

- [U11] 排水ホースの立ち上がりが10cmより高い
- 排水ホースが正しく接続していない
- 排水口が詰まっている
- [U14] 給水ホースを接続し、水栓を開いていない

便利に使う

調整する 調整機能

- 電源「入」の状態でお操作してください。
- 設定内容は電源を切っても記憶されています。
- 設定完了後、約5秒間は電源が入りません。
- 元に戻す（工場出荷時）場合は、調整時と同じ操作をしてください。

のりづけするとき

2.0kg以下の洗濯済みシーツ・ふとんカバー・まくらカバーなどをのりづけできます。

●衣類を入れ、水栓を開いておく

- 電源を入れる
- 洗乾切換 洗濯 「洗濯」を選ぶ
- コース 「お急ぎ」コースを選ぶ
 - 洗い → 「3分」
 - 脱水 → 「40秒」
- スタート一時停止 ふたを閉め、スタートする
- スタート一時停止 押してからふたを開け、洗濯のりを直接入れ、再スタートする
- 終了後、できるだけ早く衣類を取り出す
- 洗濯・脱水槽に付いたのりを洗う
(すぐに何も入れず、「おまかせ」コースで、水量「47L(46L)」以上を選び、スタート)

●のりづけした衣類は「乾燥」できません。(乾燥フィルターが目づまりする)

●化学合成のり(酢酸ビニール系)以外は使わないでください。

●液体洗剤自動投入の表示を消灯させてからお使いください。

お願い

洗濯液を2度使う

●粉末合成洗剤でのご使用をおすすめします。

1回目は汚れの少ない物から

洗い 洗いのみの運転をする

水量に合わせて洗剤を入れる

ぬれたままの洗濯物を取り出す

洗剤終了

洗い終わった洗濯物を入れ

すすぎ～脱水 する

※1回目と同じ水量を選びます。

洗濯終了

2回目は汚れの多い物

1回目の洗い液を利用してコース運転する

洗い～すすぎ～脱水

※洗濯物の量に応じて水量を選んでください。

洗濯終了

洗濯物を取り出す

チャイルドロックをかける!

(子供が勝手にふたを開けないようにする)

洗濯・脱水槽内に子供が入らないようにするため、電源を切っても、運転が終了してもふたが開かないようにすることができます。

電源を「入」にし、5秒以上押す (ピピッと鳴り、設定完了)

●解除するときも同じように押す。(ピピピピッと鳴り、設定完了)

点灯 ● チャイルドロック

消灯 ● チャイルドロック

※設定中は、電源を入れる度に CL が2秒間点灯します。

乾燥度合いを調整する

- 電源を入れ 洗乾切換 「洗濯」または「乾燥のみ」を選ぶ
- コース 「槽洗浄/乾燥」コースを選ぶ
- 水量 3秒以上押す 000
(ピピッと鳴ります)
- 乾燥 「30分」を選ぶ
- 水量 乾燥度合いを調整する
- スタート一時停止 スタートする (ピーと6回鳴り、設定完了) 000 → 0

標準設定	乾きが足りないため、強めに乾燥したいとき	乾き過ぎのため、緩めに乾燥したいとき
60	60	60
51	51	51
47	47	47
35	35	35
22L	22L	22L

乾燥時間が長く、シワになりやすくなります。

乾きムラが発生しやすくなります。

※「おまかせ」「わたし流」「お急ぎ」「しっかり」コース

※衣類の種類・量などによって調整具合は異なります。

「節水すすぎ」を「ためすすぎ」にしたい

- 水をためてすすぎたいときなどに。
(ためすすぎにすると、すすぎ時の時間と使用水量が増加します。)
- 電源を入れ 洗乾切換 「洗濯」または「乾燥のみ」を選ぶ
 - コース 「槽洗浄/乾燥」コースを選ぶ
 - 水量 3秒以上押し続ける (ピピッと鳴ります)
 - 水量 すすぎ内容を選ぶ (すすぎについて (P.57))
 - スタート一時停止 を押す (ピーと6回鳴り、設定完了)

水量	節水すすぎにする	ためすすぎにする
60	60	60
51	51	51
47	47	47
35	35	35
22L	22L	22L

(工場出荷時)

※「おまかせ」「わたし流」コース

衣類の仕上がりが気になる…

こんなときは

シワがひどい、
風合いが
変わった

こうしてください

- 素材、織り方、厚さ、形態によって洗濯乾燥機に向かないものがあります。
→衣類の絵表示、材料表示などをよくご確認ください。(P.10)
→シワが気になる衣類は、30分のタイマー乾燥後、生乾きの状態で取り出し、外干ししてください。
(薄手の平織りや、クレープ生地などはシワになりやすい)
- 衣類を入れ過ぎていませんか？
→少なめにすると仕上がりが良くなります。
- 乾燥後、衣類をそのまま放置していませんか？
→乾燥後はすぐに洗濯・脱水槽から取り出してください。
- 洗い時間やすすぎ回数を増やすと、衣類のからみが若干悪くなり、シワがひどくなる場合があります。
→脱水後に一度取り出して、からみを取ると軽減されます。
- 乾燥のみ運転のとき、脱水後の衣類のからみを取ると軽減されます。
- 衣類に合った乾燥のコースが選ばれていますか？ (P.13)



黒ずみ、黄ばみ、
色移りした

- 色落ちしやすいもの(新しい色柄物など)は、分けて洗ってください。(P.11)
- 水道水のサビ、洗剤の残り、色移りなどにより、乾燥後に黄ばむことがあります。(焦げたように見える)
- 日光等で黄変、変色したものは落ちないことがあります。

〈黒ずみ・黄ばみ・色移りが起こったら〉

※液体洗剤自動投入の表示を消灯させてからお使いください。

- 洗濯後の衣類を入れ(コース)で「おまかせ」(洗濯)を選び、(洗い)「15分」に設定する
- 水量に応じた量の粉末酸素系漂白剤を溶かし、洗剤ポケット(洗剤投入口)に入れる
- 約40℃のお湯を洗濯物が浸る水量まで給水する
- (スタート) を押し、運転終了後も約6時間つけおく
- 「おまかせ」(洗濯)で、コース(洗い～すすぎ～脱水)運転する

糸くずが付く

- タオルなどは糸くずが出やすいため、分けて洗うことをおすすめします。
→気になるときは、すすぎを「注水」にするか回数を増やしてください。
→水量を多めに設定して洗濯する。
- 調整機能で「ためすぎ」にすることをおすすめします。(P.47)

汚れ落ちが
よくない、
シミがとれない

- しみ汚れ、泥汚れなどの落ちにくい汚れは、前処理してください。(P.10)
- 汚れは放置すると落ちにくくなります。
- パーマ液など化学変化したシミ、鉄サビ、カビ、墨汁、インク、口紅などは落ちないことがあります。

柔軟剤の仕上がりに
ムラがある

- 衣類が多い場合、柔軟剤の仕上がりにムラが出ることがあります。
→気になるときは、すすぎを「注水」にするか調整機能で「ためすぎ」に設定することをおすすめします。(P.47)

こんなときは

縮んだ

こうしてください

- 素材、織り方、厚さ、形態によって水につけるのも、乾燥させるのも向かないものがあります。
→衣類の絵表示、材料表示などをよくご確認ください。(P.10、12)
・化繊は乾燥時の熱によって、繊維自体が縮むことがあります。
・綿や麻の繊維でもニット製品や織り目の粗い生地などは縮むことがあります。
→つり干しでほとんど乾かし、仕上げに乾燥させるなど、天日乾燥を上手に併用してください。
→いったん縮んだ綿製品等は、衣類を十分濡らしてから引っ張ると、ある程度は戻ります。

- 「上質おうちクリーニング」で洗濯した衣類が縮んでしまったときは…
1. 広いアイロン台に、伸ばしたい寸法に衣類を広げてマチ針を打ち、
2. アイロンを浮かしてたっぷりのスチームをかけ、
3. 乾くまでそのままの状態にします。

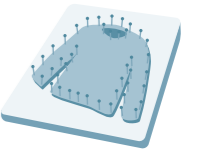

乾きが悪い、
乾きムラがある

- 乾きにくい衣類(厚手の綿など)と乾きやすい衣類(化繊系)が混ざっていませんか？
→乾きが不十分なものは、タイマーで乾燥してください。(P.33)
- 乾きにくい厚物衣類を「しっかり」コース以外で運転していませんか？
→「しっかり」コースでも厚物衣類ばかりや乾燥量により乾きムラになることがあります。
- 衣類を入れ過ぎていませんか？
- 脱水時間を短くしすぎていませんか？
→乾きにくい衣類などは、脱水を3分以上に設定してください。
- 厚物の種類、量によっては乾きムラになることがあります。
- フィルターA・フィルターBは掃除されていますか？
→フィルターAは乾燥後、毎回掃除をしてください。(P.35)
- 換気の不十分な場所に設置していませんか？
- 調整機能で「緩めに乾燥」に設定していませんか？ (P.47)

洗濯物が傷んだ

- ランジェリーなどのデリケートな衣類を、洗濯ネット(市販)に入れずに洗っていませんか？ (P.11)
- ふとんやカーペットカバーなどを、洗濯キャップ(別売)を取り付けずに洗っていませんか？ (P.27)
→必ず取り付けてください。取り付けずに洗濯して故障した場合、保証の対象外となります。

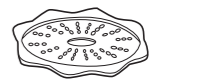

洗濯キャップ (別売)

衣類の素材や縫製、また洗剤の種類などによっても仕上がりが変わることがあります。それぞれの説明表示をご確認ください。

よくあるお問い合わせ

ふたが開かない

まずは電源「入」の状態、点灯表示を見て原因を確認します。

- **ふたロック** ふたロックを解除する (P.4)
 - スタート一時停止 押す
 - ↓ 解除できないときは
 - 設定解除 5秒押す
 - 冷却運転 (5~20分) します
- **ふたロック** 5秒以上押す (P.4、46)
 - チャイルドロック 設定解除 5秒押す

●ふたロックが働いているときに電源「切」にしたり、電源プラグを抜いても解除できません。

排水できない

(U11 表示が出る)

糸くずを取り除く 排水口

●排水口に糸くずがたまりやすい場合は、別売の糸くずボックスのご使用をおすすめします。(裏表紙)

排水口に糸くずがたまると、エラー表示が出ることがあります。→排水口のお手入れをしてください。

すすぎ時に水がたまっていない

「おまかせ」「わたし流」コースでは、洗濯・脱水槽内の水を循環させて上部から滝状に水をかけるので、少ない水ですすぎます。(節水すすぎ)

●水をためてすすぎたい場合は、注水ランプを点灯させるか、調整機能で「ためすすぎ」に設定してください。(P.47)

故障かな？

まずは、次の内容をお調べになり、なお異常のあるときはすぐにお買い上げの販売店へお知らせください。

こんなときは	ここを確認してください
運転しない 	<ul style="list-style-type: none"> ●停電していませんか。 ●電源ヒューズやブレーカーが切れていませんか。 ●電源プラグを確実に差し込んでいますか。 ●電源「入」を押しましたか。 ●水栓を開きましたか。 ●「スタート」を押しましたか。 ●予約中ではないですか。 ●ふたが確実に閉まっていますか。
ボタン操作ができない	<ul style="list-style-type: none"> ●スタート後、洗い中までは「一時停止」を押すと切り換えできます。コースの変更およびすすぎ以降の内容変更は「電源」を入れ直してください。 ●乾燥中および乾燥直後にふたロック表示が点灯している場合は、ボタン操作ができません。「ロック解除」を押して冷却してください。(P.4、50)
運転中にふたがロックしない	<ul style="list-style-type: none"> ●「槽洗浄/乾燥」コースはスタート後、洗剤ポケットがかかるまで水が入ると、ふたがロックします。 ●「槽洗浄/乾燥」コース以外のコースは、スタート後、約30秒後にふたがロックします。
お手入れ時に、乾燥フィルターがぬれている	<ul style="list-style-type: none"> ●「ちょっと乾燥」運転後や、乾燥を途中で停止させた場合に湿っていることがあります。異常ではありません。
臭いがする	<ul style="list-style-type: none"> ●ゴム部品を使用しているため、はじめはゴムの臭いがしますが、ご使用につれてなくなります。 ●下水臭い場合は、排水ホースを排水トラップより外すか、排水ホースを途中で立ち上げてください。(10cm以下)
電源を入れ直したとき、すぐに電源が入らない	<ul style="list-style-type: none"> ●電源切にした後、約10秒間は電源「入」にできない機構になっています。「切」にしてもマイコンが仕事をしているため、ボタンを受け付けません
給水しない	<ul style="list-style-type: none"> ●ふたを閉めていますか。 ●水栓を開きましたか。 ●水道、給水ホースが凍結していませんか。 ●断水していませんか。 ●給水ホース接続口のフィルターにゴミがつかっていませんか。「給水フィルター」(P.36)
給水しても水が抜ける	<ul style="list-style-type: none"> ●排水途中でコンセントを抜いたり、停電により運転が中断した場合は、排水弁が開いた状態のため、電源スイッチを入れる前にバケツなどで給水されると水がたまらず排水されることがあります。(電源スイッチを入れると排水弁が閉まります)
途中で給水する	<ul style="list-style-type: none"> ●水位が下がると、自動的に水を補給します。 ●布量が多いときは、何度か自動的に水を補給することがあります。
洗濯物の量の割に水量が多い	<ul style="list-style-type: none"> ●洗濯物がぬれていたり、槽内に始めから水があると水量が多くなる場合があります。
洗濯物の量の割に水量が少ない	<ul style="list-style-type: none"> ●化繊、混紡などの軽い生地は水量が少なくなることがあります。 ●最初の給水は規定水量の約半分でつけ洗いと同じ効果を出すために少なくしています。

故障かな？

	こんなときは	ここを確認してください
洗	糸くずフィルターから水が出ない	●水量が47(46)L以下のときは、糸くずフィルターから水が流れ出ないことがあります。
	洗剤量目安が表示されない	●液体洗剤自動投入を使う場合は洗剤量は表示されません。 (「多め」「標準」「少なめ」のいずれかが点灯) →粉末合成洗剤の場合は、液体洗剤自動投入の表示を消灯させてください。(P.22) ●「毛布」「上質おうちクリーニング」コースは、水量表示に応じて液体洗剤を入れるため、洗剤量は表示されません。
すすぎ	すすぎからスタートすると水が入ってこない	●槽内に水がないときは脱水から始まります。脱水後に給水します。 (衣類に含まれている水や洗剤分を出すため) ●槽内に水があるときは排水から始まります
	すすぎ時の水量が自動的に切り換わる	●水量22Lでスタートしても、すすぎ効果を高めるため水位が若干高くなります。
脱水	脱水の途中ですすぎに変わる	●衣類が片寄ると、すすぎを行い衣類の片寄りを自動修正します。 (衣類はできるだけ平らになるようにしてください)
	脱水だけをしようとする	●脱水時の泡立ちをおさえるために、回転が遅くなったり、速くなったりしながら槽が回転します。
乾燥	乾燥時間が長い	設置状況を確認してください。 ※詳しくは「据え付け方」(P.40) ●排水ホースを途中で持ち上げていませんか。 ●閉めきった狭い場所に設置していませんか。 ●水栓を乾燥中でも開けていますか。 →乾燥試運転の場合も水栓を開けてください。 ●給湯接続していませんか。 衣類と乾燥フィルターを確認してください。 ●衣類の量が多過ぎませんか。→約4.5(4.0)kg以下にしてください。 ●「乾燥」運転のとき、脱水後の衣類をほぐして入れましたか。 (「しっかり」コースは6.0(5.0)kg以下) ●乾燥フィルターは掃除されていますか。(P.35) その他… ●ふんわりキープランプが点滅しているときは、乾燥運転は終了しています。ふたを開けて衣類を取り出してください。 ●調整機能で「強めに乾燥」に設定していませんか。(P.47)
	乾燥終了後、内ふたや洗濯・脱水槽に水滴が付着する	●「ちょっと乾燥」コース等では、生乾きで終了するため、水滴が付着する場合があります。 ●衣類を入れ過ぎたり、厚物衣類をたくさん入れていませんか。 ●乾燥フィルターが目詰まりしていませんか。(P.35) ●脱水時間を短く切り換えていませんか。
	衣類が暖かにならない	●「送風(10分)」は、ヒーターを入れずに、送風のみの運転のためです。 →衣類は乾きません。







	こんなときは	ここを確認してください
風呂水	風呂水吸水しない	●使いはじめは水道水によるコース運転をしましたか。 ●スタートしてから風呂水吸水が始まるまでに約1分かかります。 ●風呂水フィルターが水面から浮き上がっていませんか。 ●ホースホルダーを風呂水吸水口に確実に差し込んでいますか。 ●風呂水フィルターにゴミがつかっていませんか。 「風呂水の吸水が悪くなったら」(P.36) ●風呂水フィルターを浴槽に入れましたか。 ●ホースやOリングの破れや変形はありませんか。(P.14) ●入浴剤の種類によっては吸水されない場合があります。成分(硫黄)によってはステンレス部を傷めるため、入浴剤の表示をご確認ください。
	風呂水吸水を選んだのに水道水から給水する	●洗い時の風呂水吸水の前にバスポンプへの呼び水のため約40秒間水道水を給水します。 ●設定水量まで風呂水吸水した後の、水の補給および注水すぎには水道水を給水します。 ●6分経過しても風呂水が吸水されない場合は、水道水から給水されます。 (ランプ表示は点滅→点灯) ●一時停止のあと再スタートさせた場合は、再度呼び水(約5秒間)を行い、その後風呂水吸水運転を行います。
泡	泡が少ない	●粉末合成洗剤を直接、洗濯・脱水槽に入れていませんか。 →必ず洗剤ポケットに入れてください。 ●洗剤の種類(低発泡タイプの洗剤など)や、水質、水温、水量によって泡立ちに影響する場合があります。 ●洗剤が少ない場合 ●洗濯物の量が多すぎたり、汚れがひどい場合
	泡が多い (洗い・すすぎ時に内ふたに泡が付着することがあります)	●洗剤の種類(液体中性洗剤など)や、水質、水温、水量によって泡立ちに影響が出る場合があります。 ●洗剤を入れ過ぎた場合
	泡が出てこない	●「上質おうちクリーニング」「毛布」「槽洗浄/乾燥」コースは泡洗浄をしません。 ●衣類が片寄ると給水を行い泡洗浄は行いません。(泡こぼれ防止のため) ●粉末合成洗剤を直接、洗濯・脱水槽に入れていませんか。 →必ず洗剤ポケットに入れてください。 ●量や、洗剤の種類(液体中性洗剤など)や、水質、水温、水量によって泡立ちに影響する場合があります。 ●あらかじめ洗濯・脱水槽に水が入っている場合
音	変わった音がする	●電源「入」・「切」後に「ブーン」という音がしたり、槽回転スタート時「カチャ」「ジー」という音がする →クラッチの切り換え動作音です。故障ではありません。 ●パルセータ回転時に「キュッキュッ」という音がする →モータを反転させるときに発生する音です。異常ではありません。 ●「コツコツ」という連続音がする →洗剤自動投入時に10~30秒間、ポンプ動作音がしますが、故障ではありません。 ●すすぎ時に「ジャバジャバ」という音がする →洗濯・脱水槽の水をかき上げて再注水させるときの音です。異常ではありません。 ●すすぎ時に「ブーン」というファンの音がする →洗い時の泡を消すためにファンが回っています。異常ではありません。 ●乾燥時に「ピチャピチャ」音がする →水冷のため給水をしています。 ●運転は停止しているのに「ブーン」というファンの音がしている →乾燥中にふたロックを解除した場合、ロック解除後もふたを開けるまで冷却運転をする場合があります。 ●運転音が途中で変わる →布量・湿り具合に応じて回転数を変えていますので、運転音が変わりますが、異常ではありません。 ●「スタート」や「一時停止」を押すと「カチッ」という音がする →ふたロックされたときや解除されたときの音です。

故障かな？

こんなときは	ここを確認してください
音 洗濯・脱水槽をゆらすと「チャブチャブ」と水の音がする	●脱水時のバランスをとるために入れてある液体の音です。
時間 残り時間が変わらない・急に減る・増減する	●表示の時間は、目安時間のため実際の時間と異なります。 ●時間を補正しながら表示するため、増えたり減ったりします。 ●衣類の乾き具合に応じて、運転時間を自動調整しています。故障ではありません。
液体洗剤自動投入 液体洗剤が投入されない	●液体洗剤自動投入の「多め」「標準」「少なめ」ランプのいずれかが点灯していますか。 ●液体洗剤が補給線より下になっていませんか。 ●液体洗剤注入口のキャップを確実に閉めましたか。 ●洗濯・脱水槽内にあらかじめ水がありませんか。 ●ふたが開いていませんか。 P.18 P.19
液体洗剤が2度投入される	●洗濯・脱水槽内に規定水位まで水が入っていない場合に、電源「切」→「入」にして再スタートすると、再度洗剤が投入されます。
液体洗剤自動投入が選べない	●「上質おうちクリーニング」「毛布」コースでは液体中性洗剤を使用する場合があるため、選べない構造になっています。(P.18、22) →洗剤ポケットに洗剤を入れてください。
停電したとき	●運転が停止します。復帰しても運転は始まりません。電源「入」にして、運転し直してください。ふたが開かない場合は(P.4、50)
ブレーカーが動作したとき	●運転が停止します。復帰しても運転は始まりません。原因を取り除いたのち、ブレーカーを復帰させ、電源「入」を確認し、運転し直してください。ふたが開かない場合は(P.4、50)
断水したとき	●断水後は、にごった水が出る場合があります。一度給水ホースを外し、蛇口からにごった水を出してから洗濯をしてください。
柔軟剤がこぼれ出してしまう	●柔軟剤投入ケースの「これ以下」の位置より上まで柔軟剤や水を入れると、自然に流れ出ます。(P.21) ●ケースをいきおいよく閉めると、こぼれ出ることがあります。
その他 粉末合成洗剤が溶け残る	●粉末合成洗剤を直接、洗濯・脱水槽に入れていませんか。 →必ず洗剤ポケットに入れてください。 ●液体洗剤自動投入の「多め」「標準」「少なめ」ランプのいずれかが点灯のまま運転していませんか。 →「消灯」させて運転を行ってください。(P.22)
床・壁がぬれている(結露する)	●換気を十分にしてください。 床面が結露する場合、別売の洗濯機用トレーをお使いください。(裏表紙)
給水ホースが凍結した	①接続部を熱い蒸しタオルで包む ②給水ホースを外し湯につける ③湯を2~3L洗濯・脱水槽に入れる 

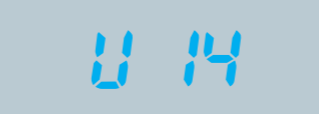
エラー表示が出たら

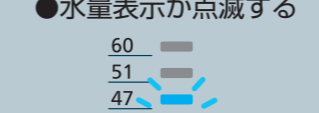
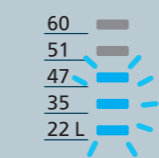
ブザーが鳴り「U」と「数字」が交互に表示されたときは、以下をご確認ください。(チャイルドロック設定中は、ロックを解除(P.46)してください。)

 排水できない	●排水ホースに次のような異常はありませんか。 ●倒していませんか。 ●つぶれていませんか。 ●糸くずがつまっていませんか。 ●先端が水につかっていませんか。 ●途中が10cmより高くなっていませんか。 ●延長ホースが3mより長くなっていませんか。 ●細いホースを使っていませんか。 ●凍結していませんか。 ●排水口に糸くずがたまっていますか。(P.50) →排水口をお手入れ後、ふたの開け閉めにより運転が再開します。 ※排水口に糸くずがたまる場合は、別売の糸くずボックス(N-LB1)(裏表紙)をご使用ください。
 ふたが開いている	●ふたが開いていませんか。→ふたを閉めてください。 ●ふたロック部に、ボタンや硬貨などがはまっていませんか。 →取り除いてください。(P.15)
 布片寄り 脱水できない	●洗濯物が片寄っていませんか。→均等に直しふたを閉めてください。 ●洗濯機がガタついたり、傾いた床面に置いていませんか。 →ふたの開け閉めにより運転が再開します。
 給水できない	●水栓を開きましたか。 ●水道、給水ホースが凍結していませんか。 ●断水していませんか。 ●給水フィルターにゴミがつまっていませんか。(P.36)
 布片寄り 乾燥できない	●乾燥運転中の布の片寄りのため、停止します。 →均等に直しふたを閉めてください。 ※ふたがロックされている場合は、いったん電源を切りロックを解除させてください。(P.4)
 衣類の入れ過ぎ	●水量表示が点滅する  ●洗濯～乾燥「おまかせ」コースで4.5(4.0)kg、「お急ぎ」コースで2kgを超えると、スタート後、『水量表示が点滅』してお知らせします。 →バスタオル1枚(300g)程度を取り出してください。 ※洗濯物がめれている場合は、容量が多いと検知することがあります。
	●「H」と「数字」が交互に表示されたときは点検が必要です。 電源プラグを抜き、表示内容(「H」のあとの2桁の数字)をお買い上げの販売店へご連絡ください。

※以上のことをお調べになり、直らない場合や上記以外の異常が生じた場合は、電源プラグを抜き、お買い上げの販売店へご連絡ください。

コース運転内容

・()内はNA-FR70S2

コース	運転内容	容量 (以下)	所要時間	自動設定の場合				切り換えの範囲		洗い
				洗い	すすぎ	脱水	乾燥	水量		
								NA-FR80S2	NA-FR70S2	
おまかせ	洗濯～乾燥	4.5kg (4.0kg)	約1時間半 ～3時間半	9分	2回	12分	自動	60L ～22L	59L ～22L	15分 12分 9分 6分 3分
	わたし流	洗濯	8.0kg (7.0kg)	約47分 (約46分)	9分	2回	7分			
お急ぎ	洗濯～乾燥	2.0kg (2.0kg)	約120分 (約120分)	3分	注水1回	7分	自動	35L	35L	
	洗濯	8.0kg (7.0kg)	約34分 (約34分)	3分	注水2回	4分	—	60L ～22L	59L ～22L	
しっかり	洗濯	6.0kg (5.0kg)	約56分 (約56分)	12分	2回	12分	—	51L 47L 35L 22L	50L 46L 35L 22L	
上質おうち クリーニング	洗濯	2.4kg (2.0kg)	約54分 (約54分)	12分	2回	40秒	—	60L 51L 47L	59L 50L 46L	
毛布	洗濯～乾燥	3.0kg (3.0kg)	約6時間10分 (約6時間10分)	15分	注水2回	12分	自動	60L 51L	59L 50L	
	洗濯	4.2kg (4.2kg)	約1時間10分 (約1時間10分)	15分	注水2回	7分	—			
ちょっと 乾燥	洗濯～乾燥	4.5kg (4.0kg)	約1時間19分 (約1時間19分)	9分	2回	12分	自動	60L ～22L	59L ～22L	
槽洗浄	洗濯	—	11時間	約 10時間	注水3回	3分	—	切り換えできません。		

■時間について

- コース運転の洗い・脱水の表示時間は、実際の運転時間と異なります。
- 所要時間は給水時間（標準給水量毎分15L）、排水時間を含んでいます。水道水圧、排水条件、衣類の量、風呂水の使用などにより時間は長くなる場合があります。
- コース運転内容を切り換えると、記載の所要時間とは異なります。
- 気温に応じて時間が変更することがあります。
- 乾燥の所要時間は室温20℃の場合です。室温によって乾燥時間が長くなる場合があります。

切り換えの範囲										
すすぎ	すすぎ1→すすぎ2	すすぎ3	すすぎ4	脱水	乾燥					
4回 : 滝・滝 注水4回 : 滝・滝 3回 : 滝・滝 注水3回 : 滝・滝 2回 : 滝・滝 注水2回 : 滝・滝 1回 : 節水 注水1回 : 注水	節水 注水 注水 注水	節水 注水 注水	節水 注水	12分 7分 3分	自動 低温 60分 30分					
2回 : 滝 注水2回 : 滝 1回 : ため 注水1回 : 注水	ため 注水			7分	自動					
4回 : ため 注水4回 : 注水 3回 : ため 注水3回 : 注水 2回 : ため 注水2回 : 注水 1回 : ため 注水1回 : 注水	ため 注水 ため 注水 ため 注水	ため 注水 ため 注水	ため 注水	12分 7分 3分 40秒	—					
2回 : ため 注水2回 : 注水 1回 : ため 注水1回 : 注水	ため 注水			3分 40秒	—					
注水4回 : 注水 注水3回 : 注水 注水2回 : 注水 注水1回 : 注水	注水 注水 注水	注水 注水	注水	12分 7分 3分 40秒	自動					
4回 : 滝・滝 注水4回 : 滝・滝 3回 : 滝・滝 注水3回 : 滝・滝 2回 : 滝・滝 注水2回 : 滝・滝 1回 : ため 注水1回 : 注水	ため 注水 ため 注水 ため 注水	ため 注水 ため 注水	ため 注水	12分 7分 3分	自動					
切り換えできません。										

※青文字の水量は容量に関係なく表示されます。
(変更可能です)

■乾燥のみ 所要時間は「自動」設定の場合です。

コース	容量	所要時間 (室温20℃)	切り換えの範囲
わたし流	1.5～3.0kg	約1時間半～ 2時間半	自動 (送風(10分)) 「おまかせ」のみ
	3.0～4.5kg	約2時間半～ 3時間	
しっかり	0～1.5kg	約2時間～ 3時間	自動
	1.5～3.0kg	約3時間～ 4時間	
	3.0～6.0kg	約4時間～ 5時間	
ちょっと乾燥		約30分	自動
上質おうち クリーニング		約2時間半	低温
槽乾燥		約30分	自動

■予約タイマー運転の設定時間について

洗	濯	コース	予約時間
		「おまかせ」「わたし流」「毛布」 「お急ぎ」「しっかり」	1～24時間後
		「ちょっと乾燥」	2～24時間後
		「お急ぎ」	3～24時間後
		「おまかせ」「わたし流」 「毛布」	6～24時間後

■すすぎについて

滝 は、滝すすぎです。

※滝・滝は2回くり返します。



脱水槽がゆっくり回転しながら、滝のようにそそぎ、洗剤分を含んだ水を脱水します。

節水 は、節水すすぎです。注水 は、注水すすぎです。

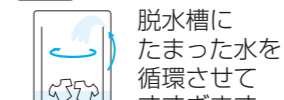

脱水槽にたまった水を循環させてすすぎます。水をため、給水しながらすすぎます。(水はあふれませんが)

ため は、ためすすぎです。

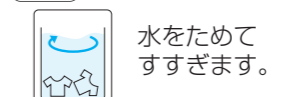

水をためてすすぎます。

■風呂水では、滝すすぎを行いません。

例) おまかせ 2回 : 滝・滝(節水) → ため(節水)
コースの場合 注水2回 : 滝・滝(注水) → ため(注水)

- 風呂水使用時の注水は、規定水量までは風呂水を吸水しますが、以降の給水には水道水を使用します。

仕様

	NA-FR80S2	NA-FR70S2
定格電圧	交流100V	交流100V
定格周波数	50Hz/60Hz共用	50Hz/60Hz共用
電動機定格消費電力	洗濯時：300W	洗濯時：290W
電熱装置定格消費電力	乾燥時：1040W	乾燥時：1040W
乾燥時の定格消費電力	0℃ 1400W 10℃ 1380W 20℃ 1360W 30℃ 1340W	0℃ 1400W 10℃ 1380W 20℃ 1360W 30℃ 1340W
外形寸法	幅599×奥行638×高さ1010(mm)	幅599×奥行638×高さ1010(mm)
製品質量	47kg	47kg
標準洗濯容量	8.0kg (乾燥時の布質量)	7.0kg (乾燥時の布質量)
標準脱水容量	8.0kg (乾燥時の布質量)	7.0kg (乾燥時の布質量)
標準乾燥容量	4.5kg (乾燥時の布質量)	4.0kg (乾燥時の布質量)
標準水量	51L (おまかせコース時)	50L (おまかせコース時)
標準使用水量	洗濯時：99L (おまかせコース時) 乾燥時：30L (おまかせコース時)	洗濯時：98L (おまかせコース時) 乾燥時：28L (おまかせコース時)
水道水圧	0.03MPa～1MPa	0.03MPa～1MPa
運転音	洗い時：26dB 脱水時：37dB	洗い時：26dB 脱水時：37dB

- 標準洗濯・脱水・乾燥容量は、JIS (日本工業規格) で規定された布地の場合です。
- 運転音は、(社)日本電機工業会 洗濯機性能評価基準による表示です。

●バスポンプ(本体内蔵)の仕様●

消費電力	50Hz/60Hz 38W	揚水量	50Hz/60Hz 毎分12L
		風呂水吸水ホース内径	15mm(市販のホースは使えません)

- 消費電力、揚水量の仕様は、全場程1.4mでホース約4mのときのものです。

点字の内容

- 操作ボタンには点字をつけています。カタカナで記載しているのが点字内容です。
- 一部のものは、省略表現になっています。



保証とアフターサービス よくお読みください

修理・お取り扱い・お手入れなどのご相談は…
まず、お買い上げの販売店へお申し付けください

転居や贈答品などでお困りの場合は

- 修理は、「修理ご相談窓口」へ!
- その他は、「お客様ご相談センター」へお問い合わせください。

■補修用性能部品の保有期間 **7年**

当社は、本製品の補修用性能部品の、製造打ち切り後7年保有しています。
注) 補修用性能部品とは、その製品の機能を維持するために必要な部品です。

■保証書 (別添付)

お買い上げ日・販売店名などの記入を必ず確かめ、お買い上げの販売店からお受け取り、保管してください。

保証期間：お買い上げ日から本体1年間
ただし軸受については2年間。
一般家庭用以外に使用された場合は除きます。

修理を依頼されるとき

48～55ページの表に従ってご確認のあと、直らないときは、まず電源プラグを抜いて、お買い上げの販売店へご連絡ください。

修理に関するご相談

パナソニック **修理ご相談窓口**

ナビダイヤル (全国共通番号) **0570-087-087**

- 呼出音の前にNTTより通話料金の目安をお知らせします。
- 携帯電話・PHS・IP/ひかり電話等、ナビダイヤルがご利用できない場合は、最寄りの修理ご相談窓口にご連絡ください。

※電話番号をよくお確かめの上、おかけください。

各地域の「修理ご相談窓口」・地区・時間帯によって、集中修理ご相談窓口に転送させていただきます。

北海道地区		近畿地区	
札幌 札幌市厚別区厚別南2丁目17-7 ☎(011)894-1251	帯広 帯広市西20条北2丁目23-3 ☎(0155)33-8477	滋賀 栗東市豊仙寺1丁目1-48 ☎(077)582-5021	奈良 大和郡山市筒井町800番地 ☎(0743)59-2770
旭川 旭川市2条通16丁目1166 ☎(0166)22-3011	函館 函館市西栲589番地241 (函館流通卸センター内) ☎(0138)48-6631	京都 京都市伏見区竹田中川原町71-4 ☎(075)646-2123	和歌山 和歌山市中島499-1 ☎(073)475-2984
東北地区		中国地区	
青森 青森市大字浜田字豊田364 ☎(017)775-0326	宮城 仙台市宮城野区扇町7-4-18 ☎(022)387-1117	鳥取 鳥取市安長295-1 ☎(0857)26-9695	浜田 浜田市下府町327-93 ☎(0855)22-6629
秋田 秋田市外旭川字小谷地3-1 ☎(018)868-7008	山形 山形市平清水1丁目1-75 ☎(023)641-8100	米子 米子市米原4丁目2-33 ☎(0859)34-2129	岡山 岡山市田中138-110 ☎(086)242-6236
岩手 盛岡市厨川5丁目1-43 ☎(019)645-6130	福島 郡山市龜田1丁目51-15 ☎(024)991-9308	松江 松江市平成町182番地14 ☎(0852)23-1128	広島 広島市西区南観音1丁目13-5 ☎(082)295-5011
首都圏地区		四国地区	
栃木 宇都宮市上戸祭3丁目3-19 ☎(028)689-2555	東京 東京都世田谷区宮坂2丁目26-17 ☎(03)5477-9700	香川 高松市勅使町152-2 ☎(087)868-6388	高知 高知市仲田町2-16 ☎(088)834-3142
群馬 前橋市箱田町325-1 ☎(027)254-2075	山梨 甲府市宝1丁目4-13 ☎(055)222-5822	徳島 徳島市沖浜2丁目36 ☎(088)624-0253	愛媛 愛媛県伊予郡砥部町八倉75-1 ☎(089)905-7544
茨城 つくば市筑穂3丁目15-3 ☎(029)864-8756	神奈川 横浜市港南区日野5丁目3-16 ☎(045)847-9720	福岡 春日市春日公園3丁目48 ☎(092)593-9036	熊本 熊本市健軍本町12-3 ☎(096)367-6067
埼玉 桶川市赤堀2丁目4-2 ☎(048)728-8960	新潟 新潟市東区東明1丁目8-14 ☎(025)286-0180	佐賀 佐賀市鍋島町大字八戸上深町3044 ☎(0952)26-9151	天草 天草市港町18-11 ☎(0969)22-3125
千葉 千葉市中央区末広5丁目9-5 ☎(043)208-6034	中部地区		長崎 長崎市東町1919-1 ☎(095)830-1658
石川 金沢市玉鉾2丁目266番地 ☎(076)280-6608	愛知 名古屋市瑞穂区塩入町8-10 ☎(052)819-0225	岐阜 岐阜市中郷4丁目42 ☎(058)278-6720	鹿児島 鹿児島市与次郎1丁目5-33 ☎(099)250-5657
富山 富山市根塚町1丁目1-4 ☎(076)424-2549	岐阜 岐阜市花岡町3丁目82 ☎(0577)33-0613	高山 高山市花岡町3丁目82 ☎(0577)33-0613	大島 奄美市名瀬朝仁町11-2 ☎(0997)53-5101
福井 福井市問屋町2丁目14 ☎(0776)21-0622	三重 津市久居野村町字山神421 ☎(059)254-5520	大分 大分市萩原4丁目8-35 ☎(097)556-3815	宮崎 宮崎市本郷北方字草葉2099-2 ☎(0985)63-1213
長野 松本市寿北7丁目3-11 ☎(0263)86-9209	静岡 静岡市葵区千代田7丁目7-5 ☎(054)287-9000	沖縄地区	
静岡 静岡市葵区千代田7丁目7-5 ☎(054)287-9000	石川 金沢市玉鉾2丁目266番地 ☎(076)280-6608	沖縄 浦添市城間4丁目23-11 ☎(098)877-1207	

所在地、電話番号が変更になることがありますので、あらかじめご了承ください。

ご連絡いただきたい内容
①品名「電気洗濯乾燥機」②品番「NA-FR80S2/FR70S2」
③お買い上げ日 ④故障の状況 (できるだけ具体的に)

- 保証期間中は：保証書の規定に従って、出張修理をさせていただきます。
- 保証期間後は：修理すれば使用できる製品については、ご要望により修理させていただきます。下記修理料金の仕組みをご参照のうえ、ご相談ください。
- 修理料金は次の内容で構成されています。
技術料 診断・修理・調整・点検などの費用です。
部品代 修理に使用した部品および補助材料代です
出張料 ご依頼により、技術者を派遣する費用です。

●ご相談窓口における個人情報のお取り扱い (裏表紙)

「よくあるご質問」「メールでのお問い合わせ」などはホームページをご活用ください。
<http://panasonic.co.jp/cs/japan>

使いかた・お買い物などのご相談

パナソニック **お客様ご相談センター** 365日 受付9時～20時

- 電話 フリーダイヤル ☎ **0120-878-365**
- FAX フリーダイヤル ☎ **0120-878-236**
- 携帯電話・PHSでのご利用は… **06-6907-1187**

Help desk for foreign residents in Japan

Tokyo (03) 3256-5444 Osaka (06) 6645-8787
Open: 9:00 - 17:30 (closed on Saturdays/Sundays/national holidays)