

Panasonic®

取扱説明書

電気洗濯乾燥機

(家庭用)

品番 **NA-FR80H6**



電気洗濯乾燥機

取扱説明書

別売品 (希望小売価格は2012年6月現在・税込)

遠心力21 ボトル用 ●N-S10B3 1,660円

遠心力21 詰め替え用 ●N-S8P3 1,240円

洗濯キャップ ●AXW3215-6BMO 1,260円

洗濯槽クリーナー (洗濯槽の洗浄剤) ●N-W1 2,100円

洗濯機用トレイ ●AXW18B-1 2,678円

糸くずフィルター ●AXW22A-6RU0 525円

フィルターA ●AXW22A-7DA0 525円
フィルターのみとなります

フィルターB ●AXW2258-7DC0 525円

糸くずボックス ●N-LB2 (スリムタイプ) 2,100円
●N-LB1 (大容量タイプ) 3,570円

延長用給水ホース ●AXW1251-250(50 cm用) 1,365円
●AXW1251-201(1 m用) 1,785円
●AXW1251-202(2 m用) 2,100円
●AXW1251-203(3 m用) 2,415円
●AXW1251-205(5 m用) 3,623円

延長用排水ホース ●AXW2D-31(1 m用) 1,365円
●AXW2D-32(2 m用) 2,100円

風呂水吸水ホース お風呂までの距離が 8 m以下の場合 (同梱のホースに接続します) ●AXW2K-6DLO 2,310円

風呂水吸水ホース お風呂までの距離が 8~10 mの場合 (同梱のホースは使わず、このホースのみ使います) ●AXW2K-VP10 2,520円

給水栓ジョイント ●CB-J6 2,520円

給水栓継手 ●AXW12H-J6 1,890円

壁ピタ水栓 ●CB-L6 6,825円

真下排水ユニット ●N-MH1 1,365円

別売品は販売店でお買い求めいただけます。パナソニックの家電製品直販サイト「パナセンス」でもお買い求めいただけるものもあります。詳しくは「パナセンス」のサイトをご覧ください。

http://club.panasonic.jp/mall/sense/

●使いかた・お手入れなどのご相談は…

パナソニック 総合お客様サポートサイト

<http://panasonic.co.jp/cs/>

パナソニック 洗濯機ご相談窓口 365日 受付9時~20時

電話 フリーダイヤル **0120-878-691**

※携帯電話・PHSからもご利用になれます。

■上記番号がご利用いただけない場合 **06-6907-1187**

■FAX フリーダイヤル **0120-878-236**

Help desk for foreign residents in Japan

Tokyo (03)3256-5444 Osaka (06)6645-8787

Open:9:00-17:30 (closed on Saturdays/Sundays/national holidays)

※上記の内容は、予告なく変更する場合があります。ご了承ください。

●修理に関するご相談は…

パナソニック 修理サービスサイト

<http://club.panasonic.jp/repair/>

パナソニック 修理ご相談窓口

電話 フリーダイヤル **0120-878-554**

※携帯電話・PHSからもご利用になれます。

●上記電話番号がご利用いただけない場合は、各地域の「修理ご相談窓口」におかけください。

ご使用の回線 (IP 電話やひかり電話など) によっては、回線の混雑時に数分で切れる場合があります。本書の「保証とアフターサービス」もご覧ください。

パナソニックの会員サイト「**CLUB Panasonic**」で「**ご愛用者登録**」をしてください

特典1 お宅の家電情報をまとめて登録/管理ができる

PC <http://club.panasonic.jp/>

特典2 使い方など商品情報をスムーズに入手できる

携帯 ※このサービスは WEB限定のサービスです。

特典3 エンジョイポイントをためてプレゼントに応募できる

廃棄時にご注意 願います! 家電リサイクル法では、お客様がご使用済みの洗濯機を廃棄される場合は、収集・運搬料金、再商品化等料金をお支払いいただき、対象品を販売店や市町村に適正に引き渡すことが求められています。

パナソニック株式会社 ランドリー・クリーナービジネスユニット

〒525-8555 滋賀県草津市野路東2丁目3番1-2号

© Panasonic Corporation 2012



FR80H6

W9901-8BS00
S0512-0

保証書別添付

据付説明付き



FR80H6

このたびは、パナソニック製品をお買い上げいただき、まことにありがとうございます。

■取扱説明書をよくお読みのうえ、正しく安全にお使いください。ご使用前に「安全上のご注意」(4~5ページ)を必ずお読みください。

■保証書は「お買い上げ日・販売店名」などの記入を確かめ、大切に保管してください。

■転居や配水管の洗浄などで再据え付けする場合がありますので、取扱説明書 (据付説明付き) を大切に保管してください。

パナソニックの会員サイト「**CLUB Panasonic**」で「**ご愛用者登録**」をしてください。詳しくは裏表紙をご覧ください。

使いこなすヒント



すすぎ1回液体洗剤を使うときは → 20・53ページ

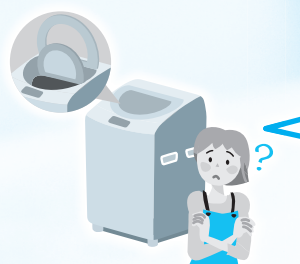

運転中にふたを開けるには
どうしたらいいの? → 8ページ



乾燥時間が長い・乾きが悪いときは
どうしたらいいの? → 35ページ
乾燥フィルターをお手入れしましょう。



きれいに仕上げるには
どうしたらいいの? → 16ページ
お洗濯の前に衣類をチェック。



音・振動が気になるときは
据え付け状態の確認を
困ったときには → 40ページ
→ 50ページ



「エコナビ」で何ができるの? → 9ページ

もくじ

準備と確認

安全上のご注意	ページ	4
お使いになる前に	6	
ふたを開けたいとき	8	
エコナビとは	9	
各部の名前	10	
洗濯の流れ	12	
コースを選ぶ	14	
洗濯物を準備する	16	
洗剤の入れ方	18	

ふだんのお洗濯

洗濯～乾燥 / 洗濯する	ページ	20
--------------	-----	----

いろいろできるお洗濯

風呂水で洗濯する	ページ	22
自分でコースを作る	24	
「わたし流」コース		
シワになりやすい衣類に	25	
「ちょっと乾燥」コース		
デリケートな衣類を洗う	26	
「上質おうちクリーニング」コース		
毛布・ふとん・カーペットカバーを洗う	28	
「毛布」コース		
乾燥する・タイマー乾燥	32	
洗い / すすぎ / 脱水する(個別洗濯)	34	

必要なとき

お手入れする	ページ	35
本体 / 乾燥フィルターなど	35	
水の出が悪くなったときなど	36	
黒カビや臭いを防ぐ	37	
黒カビや臭いが発生したら	38	
据え付け方	40	
便利に使う	46	
設定を変更する	48	

困ったとき

衣類の仕上がりが気になるとき	ページ	50
よくあるお問い合わせ	52	
故障かな?	54	
いろいろQ&A	58	
エラー表示が出たら	59	
コース運転内容	60	
仕様	62	
保証とアフターサービス	63	
別売品	裏表紙	

・音 が気になる
・すすぎ1回液体洗剤
について
解決のヒントは
こちらに。



お客様へ

●本書に使用している写真・イラストは説明イメージのため、実際とは多少異なります。

準備と確認

ふだんのお洗濯

いろいろできるお洗濯

必要なとき

困ったとき

安全上のご注意

必ずお守りください

人への危害、財産の損害を防止するため、必ずお守りいただくことを説明しています。
 ■誤った使い方をしたときに生じる危害や損害の程度を区分して、説明しています。

警告 「死亡や重傷を負うおそれがある内容」です。

注意 「軽傷を負うことや、財産の損害が発生するおそれがある内容」です。

■お守りいただく内容を次の図記号で説明しています。(次は図記号の例です)

してはいけない内容です。

実行しなければならない内容です。



火災や感電、けがを防ぐために

■電源プラグ・コードは

次のことをしない
 (火災・感電のおそれ)

- 傷つけない、加工しない、無理に曲げない、ねじらない、引っ張らない、重いものを載せない、束ねない、熱器具に近づけない。
- ぬれた手で抜き差ししない。
- コードを持って抜かない。
- コードや電源プラグが傷んでいるときや、コンセントの差し込みが緩いときは、使用しない。
 (販売店へ修理をご依頼ください)

次のことを守る
 (火災・感電のおそれ)

- 定格15 A・交流100 Vのコンセントを単独で使う。
 (他の器具と併用すると発熱による火災の原因)

- 電源プラグは根元まで確実に差し込む。
- 定期的にプラグを乾いた布でふく。
 (ほこりがたまると湿気などで絶縁不良となり、火災の原因)
- 長期間使わないときや、お手入れ時は必ず抜く。

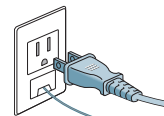

アースを取り付ける

(漏電時に感電のおそれ)

- アース工事は必ず販売店に依頼してください。
 (工事費は本体価格に含まれません)

警告

■洗濯・脱水槽／本体は

子供にのぞかせない

- (洗濯・脱水槽の中に落ちておぼれたり、けがをするおそれ)
- 近くに台などを置かない。
 - 子供など不慣れな方だけで使わせない。

絶対に分解・修理・改造しない
 (発火・異常動作によるけがのおそれ)

風呂水吸水で、水以外(灯油・ガソリンなど)は吸わない

(爆発・火災のおそれ)



火気を近づけない

- (火災のおそれ)
- 蚊取り線香、タバコ、ローソクなど

洗濯物などを取り出すときは…
洗濯・脱水槽が完全に止まるまで触らない

(ゆるい回転でも洗濯物が手に巻きついてけがのおそれ)

水をかけない、水場や湿気の多い場所に置かない

(感電・火災のおそれ)



- お手入れ
- ベランダ (風雨にさらされる)
- 浴室 (湿気が多い)

水漏れやけがなどを防ぐために



注意

運転前に確認する

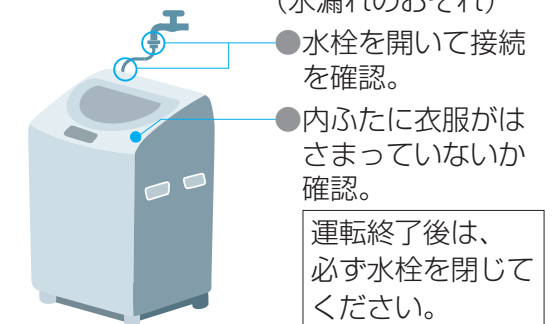

- (水漏れのおそれ)
- 水栓を開いて接続を確認。
 - 内ふたに衣服がはさまっていないか確認。

運転終了後は、必ず水栓を閉じてください。

防水性のシートや衣類は、洗い・すすぎ・脱水をしない

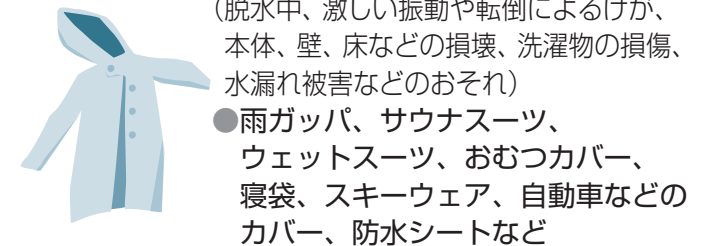

- (脱水中、激しい振動や転倒によるけが、本体、壁、床などの損壊、洗濯物の損傷、水漏れ被害などのおそれ)
- 雨ガッパ、サウナスーツ、ウェットスーツ、おむつカバー、寝袋、スキーウェア、自動車などのカバー、防水シートなど

風呂水を使うときは次のことを守る (P.22)

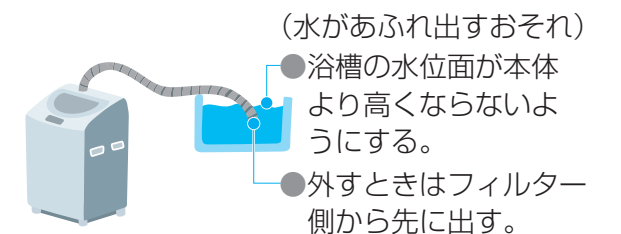

- (水があふれ出すおそれ)
- 浴槽の水位面が本体より高くないようにする。
 - 外すときはフィルター側から先に出す。

次のことをしない

- 本体の下に手足などを入れない。
 (回転部があり、けがをするおそれ)
 床面とのすき間が大きくなる場合は、当社専用の全自動専用設置台 (NSD-8 別売) をお使いください。
- 上にのぼったり、重い物を置かない。
 (変形・破損によるけがのおそれ)
- 乾燥中や終了直後は、洗濯・脱水槽の金属部、衣類の金属ボタン等には触らない。
 (やけどのおそれ)
- 50℃以上のお湯を洗濯・脱水槽に直接入れない。給湯機とつながない。
 (プラスチック部品が変形し、漏電、感電のおそれ)

■使用中は

次のようなものは(洗濯後でも)絶対に乾燥しない

(油の酸化熱による、引火や自然発火のおそれ)

- 油がついた衣類
 食用油、動物系油、機械油、美容オイル (エステ系ボディオイルなど)、ドライクリーニング油、ベンジン、シンナー、ガソリン、樹脂 (セルロース系) など
- 引火物を洗濯・脱水槽に入れない、近づけない
- ポリプロピレン繊維製のもの



操作部付近には、磁石などの磁気を帯びたものを近づけない

(ふたが開いた状態でも、脱水槽が回転し、けがのおそれ)

異常・故障時には直ちに使用を中止し、電源プラグを抜く

(発煙・発火・感電のおそれ)

- 異常・故障例
- 電源を入れても運転しないことがある。
 - 電源プラグにほこりや湿気がたまっている。
 - 運転中、異常な音がある。
 - 焦げくさいにおいがする。
 (すぐに販売店へ点検・修理を依頼してください)

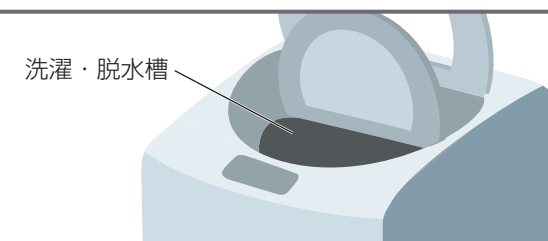

準備と確認

お使いになる前に

ご使用前に据え付け状態の点検を！ P.40～P.45

据え付け状態が悪い場合は、お買い上げの販売店または、設置された業者にお問い合わせください。



悪臭や排水異常の原因

- ✓ 本体を設置する前に、排水口の掃除をしましたか？ (U11/U13表示 (P.59))

排水口に糸くずがたまる場合があります。別売の糸くずボックスのご使用をおすすめします。

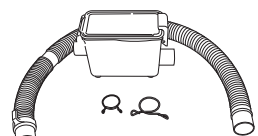

糸くずボックス (裏表紙)

- ✓ 排水ホースが10 cmより高く持ち上げられていませんか？ (P.42)

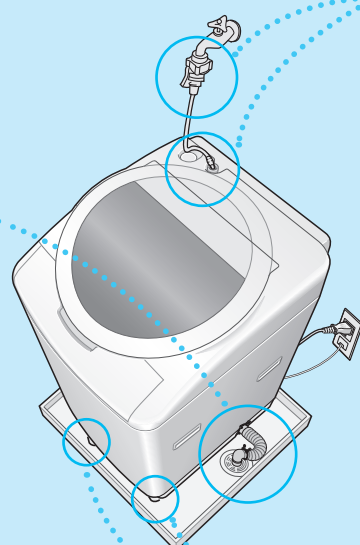
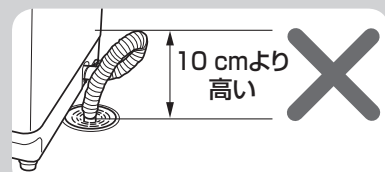

水漏れの原因

- ✓ 当社製の給水栓つぎてまたは、給水栓ジョイント・給水栓継手を取り付けていますか？ (P.42)

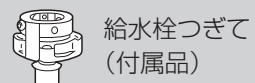

給水栓つぎて (付属品)

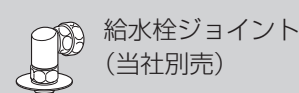

給水栓ジョイント (当社別売)

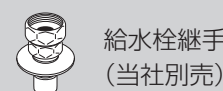

給水栓継手 (当社別売)

- ✓ 緩み、ぐらつき、傾きはありますか？ (P.43)

異常振動の原因

- ✓ 水平に設置され、がたつきなどはありませんか？ (P.45)

お願い

運転終了後は、必ず水栓を閉じてください。

- 据え付け状態を点検後、
- 電源プラグを差し込む (アースも忘れずに)
 - 水栓を開く (風呂水使用・乾燥運転時も！)

乾燥フィルターはこまめにお手入れを

乾燥フィルターについてゴミを取り除いてください。(P.35)
ゴミがついていると乾燥時間が長くなったりうまく乾かない原因になります。

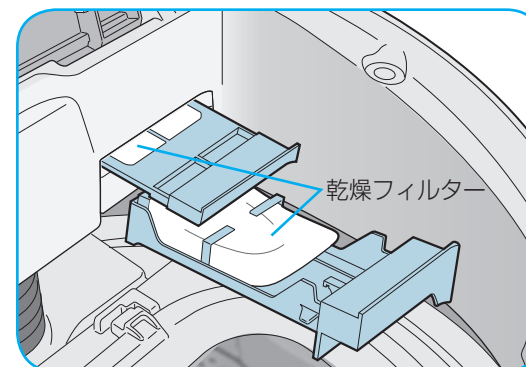

お手入れ後は、乾燥フィルターのセットを忘れずに！

- フィルターランプが点滅したときは、乾燥フィルターのお手入れをしてください。(P.35)

乾燥中にも水道水を使います

乾燥中は水を使った冷却除湿をするため水道水を使います。(給湯接続はしないでください)

水栓は、乾燥中も開けておいて！

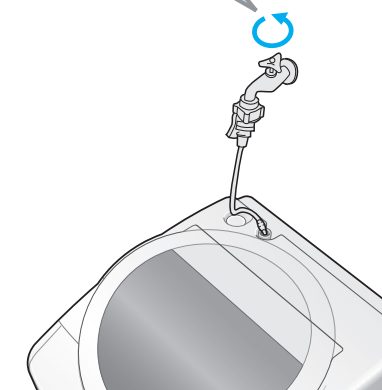

乾燥中は換気を十分に！
(窓・壁・床が結露する原因)



付属品の確認

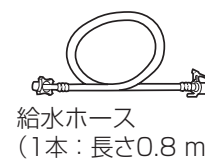

給水ホース (1本：長さ0.8 m)



給水栓つぎて (1個 給水ホースとセット)



風呂水吸水ホース (1本：長さ約4 m)

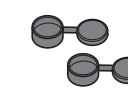

調節ゴムシート (黒色2個) 傾斜床面用

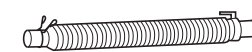

外部排水ホース (1本：伸縮式)



風呂水フィルター(1個)



ホースハンガー(1個)

ふたを開けたいとき

運転中はふたがロックされます



- **ふたロック** ● 運転中は「ふたロック」ランプが点灯し、ふたは開きません。

- ふたロックを解除してからふたを開きます。
(洗濯・脱水槽内が高温のときは、冷却が必要です)
- 乾燥中や冷却中に電源プラグを抜いたり、電源「切」にしても、解除できません。(再度電源を「入」にすると、「ふたロック」ランプのみが点灯し、「乾燥」ボタン以外を受け付けません。)
- チャイルドロックが設定されていると、運転していなくてもふたが開きません。(P.47)

洗濯中、ふたを開けたいとき

洗い～すすぎ～脱水中に…

スタート一時停止
で一時停止する



約 15 秒後



洗濯・脱水槽内の回転が止まり、「カチッ」とロックが解除されます。

スタート一時停止を押すと、再スタート

お願い

- ふたロック中は、無理に開けないでください。(ふたが破損する原因) 無理に開けようとすると、ブザー音が鳴ります。
- 運転中にふたがロックされない場合は直ちに使用を中止し、修理を依頼してください。

乾燥中、ふたを開けたいとき

(洗濯・脱水槽内が高温のため、冷却運転後にロックが解除)

- 乾燥運転を終了させるので、再スタートできません。必要に応じて乾燥運転 (P.32) を行ってください。

設定/解除 5秒押し 5秒以上、押す

冷却中 が点滅

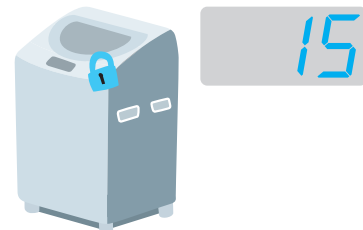

5～20分の冷却運転後

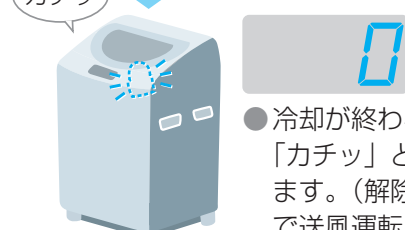

- 冷却が終わるとブザーが鳴り、「カチッ」とロックが解除されます。(解除後、ふたを開くまで送風運転 (最長60分))

エコナビとは

洗濯時の水温に合わせて、運転します

おまかせコースの「洗濯」「洗濯～乾燥」で有効です。

洗濯時の水温をセンサーで検知し、適切な洗い時間で洗濯します。



消費電力量を抑えた
省エネ運転に

(イメージ図)

- 水温が低い場合はランプが消灯し、エコナビ運転を行いません。



エコナビランプが光っていると、エコナビ運転

洗い中に水温を検知します。(水温目安：約13℃以上)

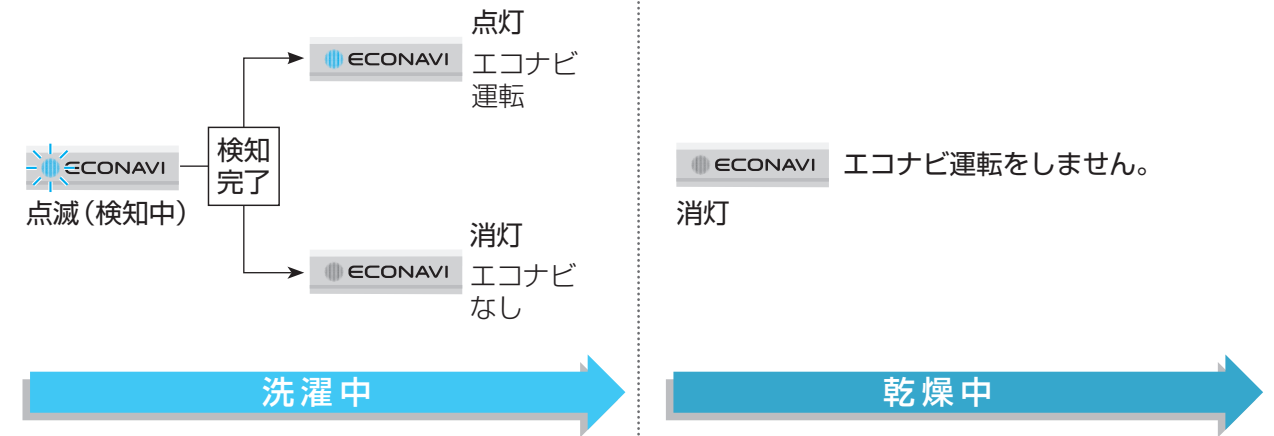

以下の場合、水温が高くてもエコナビ運転しない場合があります。

- ・乾燥運転直後や運転中に一時停止した場合
- ・連続運転したときや洗濯・脱水槽に水をためて運転した場合
- ・「洗い」の風呂水使用時に途中で水道水へ切り換わった場合
- ・洗い・すすぎ・脱水を手動で選んだ場合
- その他、設置環境・水道水圧の変化などにより、正しくエコナビ運転しない場合があります。

- エコナビ運転をしない設定にするとき (P.49)

エコナビ運転した場合としない場合の比較で、最大約6%消費電力量を削減

(おまかせコース・粉末合成洗剤使用・標準洗濯容量8kgの洗濯運転時の消費電力量 約62Wh→約58Wh)

標準洗濯容量は、JIS(日本工業規格)で規定された布地で乾燥状態の場合です。衣類の容量により、消費電力量の削減率は異なります。

各部の名前

水量 水量ボタン

- 洗濯量に合わせて水量は自動設定しますが、手動で水量をお好みで選べます。(P.60)
- 設定水量に最も近い水量が点灯します。
- 水量22 Lと60 Lは手動で選んでください。

[洗剤量・水量・残時間]表示部

- スタート後、洗剤量(杯)、水量(L)、残時間(分)の目安を表示。

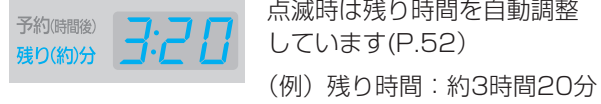

※洗濯物の種類や設置状態などにより、残り時間の表示は実際と異なる場合があります。

電源を切った後、次の表示が出ているときは、すぐに電源が入りません。



すすぎ1回液体洗剤ボタン

「すすぎ1回」と洗剤容器に記載している液体洗剤を使用するとき、必要に応じて選んでください。すすぎ1回液体洗剤に応じた運転を行います。

- 「おまかせ」「わたし流」「お急ぎ」コースで設定できます。
- ランプを点灯させると、すすぎ回数が自動で1回になります。
- 「わたし流」コースのみ、前回設定したすすぎ回数が表示されます。
- 粉末洗剤や「すすぎ1回」と洗剤容器に記載していない液体洗剤を使用するときは消灯してください。(消灯しないとすすぎが不十分になります)

- 洗剤量目安の表示(P.19)

- 乾燥中にふたを開けるときの「ふたロック」(P.53)
- ふたを開かないようにするとき「チャイルドロック」(P.47)

「ふんわりキープ」

乾燥終了後、5分ごとにパルセーターを自動で回転させる運転を行います。(約2時間)・やめる場合(P.47)

点滅時は、乾燥フィルターのお手入れを(P.35)

- 風呂水で洗濯するとき(P.22)

しっかり
上質おうちクリーニング
おまかせ 毛布
わたし流 ちょっと乾燥
お急ぎ 槽洗浄/乾燥

入 電源入ボタン

電源を入れるときに押します。

- 電源を入れた後、スタートせずに10分間放置すると、自動で電源が切れます。

切 電源切ボタン

電源を切るときに押します。

スタート/一時停止ボタン

運転「スタート」、「一時停止」や運転中にふたを開けるときの押しボタン。

- スタート後、「洗・乾切換」や「コース」を変更できません。

洗い・すすぎ・脱水ボタン

洗い、すすぎ、脱水の時間や回数を選べます。

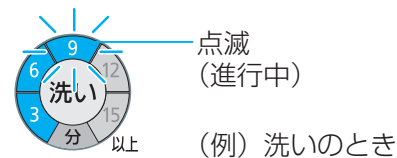

- 「洗い」運転中に「一時停止」ボタンを押すと、内容を変更できます。
- 目的に合わせ、洗い・すすぎ・脱水を組み合わせて使うとき→(P.34)

乾燥 乾燥ボタン

衣類に合わせて、「低温」「送風」「タイマー乾燥」を選べます。(P.33)

予約 予約ボタン

何時間後に洗濯を終了させるかを、1時間単位で24時間後まで設定できます。

- 予約できる時間は、コースによって異なります。(P.61)

- 予約時は粉石けんは使えません。(P.18)
- 「上質おうちクリーニング」「槽洗浄/乾燥」コース「乾燥のみ」の予約はできません。

コース コースボタン

洗濯物や汚れに合わせて、お好みのコースが選べます。(P.14)

- 「洗濯(洗い、すすぎ、脱水)」「洗濯～乾燥」「乾燥のみ」を選ぶとき

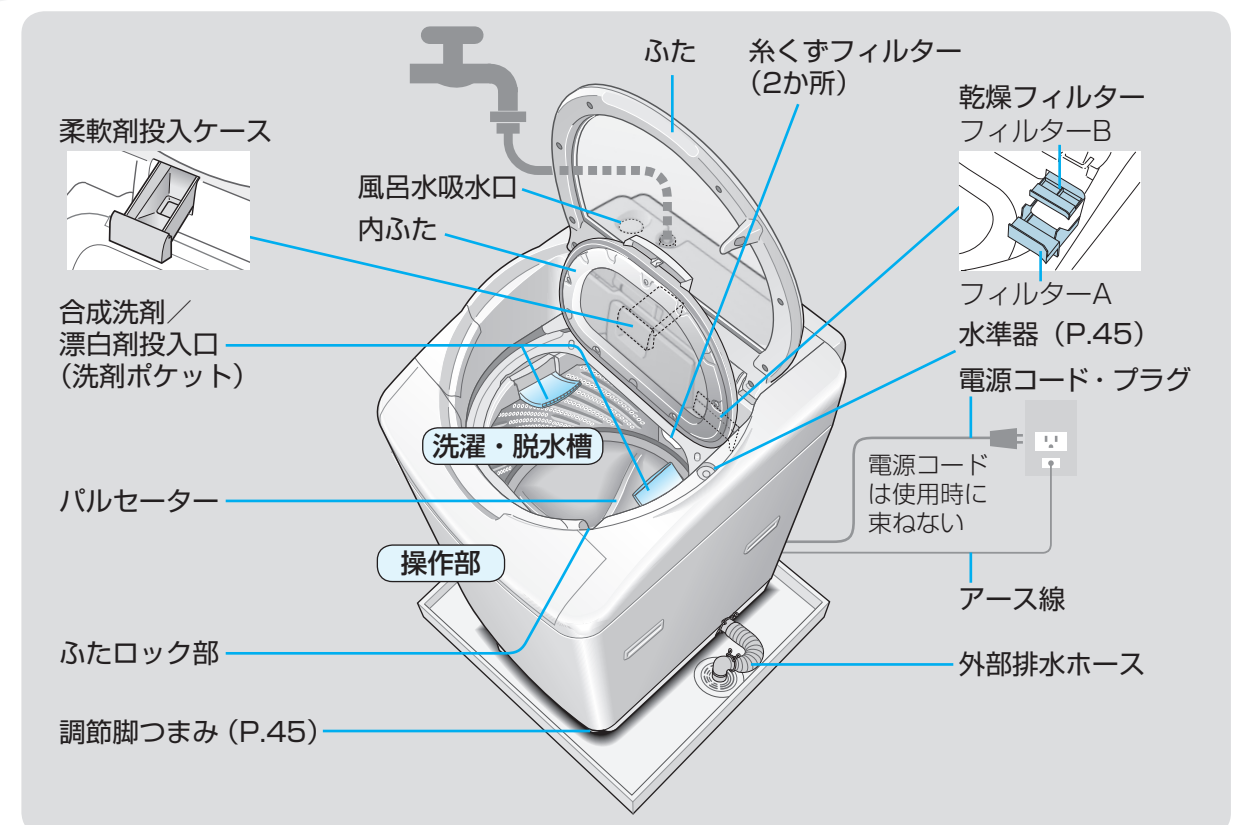

洗濯の流れ



準備 選ぶ 洗濯 乾燥

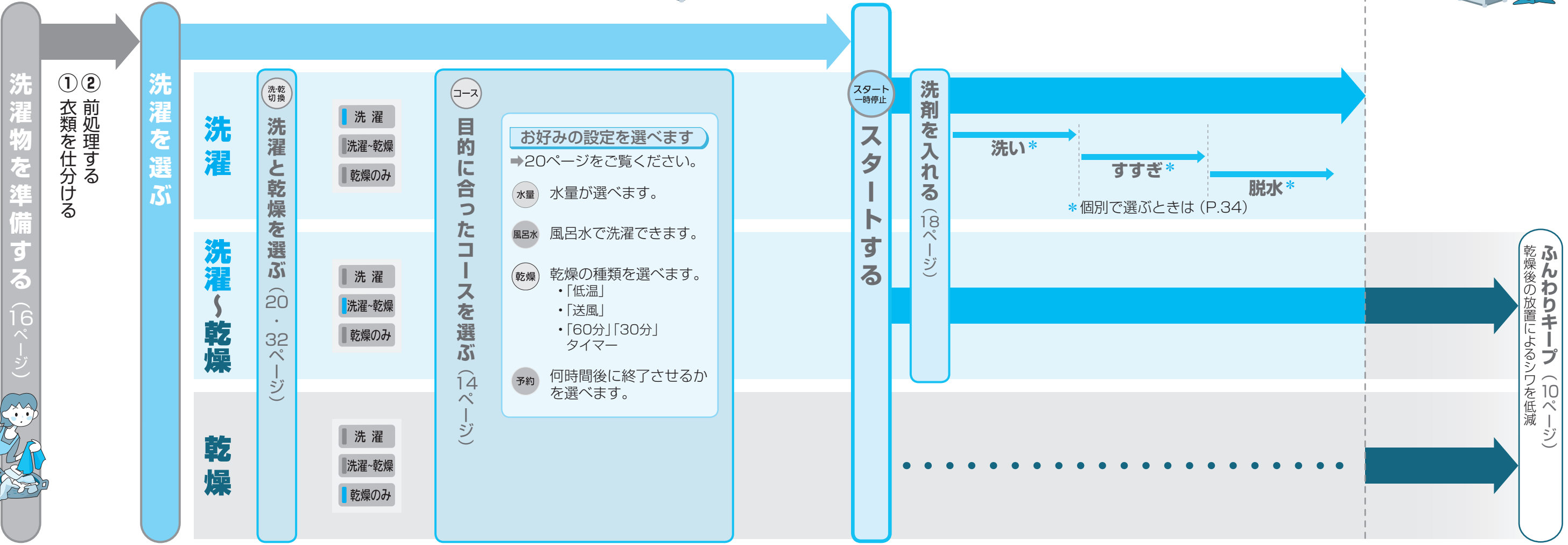

準備と確認

■故障や破損、誤作動を防ぐために

- ふたや本体周辺部に洗剤や柔軟剤が付いたときは、すぐにぬれたタオルでふき取る。
(本体印字のはがれ、樹脂の傷みや金属の腐食の原因)
- 運転中は上に物を置かない。
(振動による落下、誤作動の原因)
- 塩化ビニールのカバーを本体に直接かけない。
(本体表面を傷める原因)
- 殺虫剤、整髪料、消臭スプレーなどかけない。
(本体故障、破損の原因)
- テレビ、ラジオなどの家電製品を近づけない。
(映像の乱れ、雑音の原因)
- 結露したまま放置しない。
(床面をぬらす原因)
→水滴を受けるための洗濯機用トレー (別売・例: AXW18B-1) をお求めください。
- 洗剤は入れ過ぎない。
(すすぎが不十分になったり、泡が飛び床面をぬらす原因)

- 内ふたを「カチッ」と音がするまで閉める。
(水漏れや内ふた破損の原因)
乾燥時は本体各部に結露する場合があります。
- 洗濯物は入れ過ぎない。
(衣類の破れや樹脂部の傷つきの原因)
→洗濯・脱水槽の上部の樹脂部より上に衣類がある場合、給水後、衣類を軽く押さえてください。
- 付属の給水栓つぎては、横水栓のみ使用できます。

横水栓以外 (万能ホーム水栓など) のときは、別売の給水栓ジョイントか給水栓継手が必要です。(裏表紙)

上記以外で使用すると水漏れするおそれがあり、保証の対象外です。
※詳しくは据え付け方 (P.42) をご覧ください。



横水栓

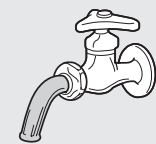

万能ホーム水栓

コースを選ぶ

洗濯物や汚れに合わせて選びましょう。



日常のお洗濯



自分でコースをつくりたい

普段の衣類

軽い汚れをスピーディに洗う

どろんこ汚れやガンコな汚れに



シワになりやすい衣類に

デリケートな衣類

大切な衣類をやさしく洗う



毛布・ふとん・カーペットカバー

マイヤー毛布や肌掛けふとんなど



洗濯・脱水槽のお手入れに

黒カビを防ぐ・除く

洗・乾
切換
で選ぶ

コース名

容量の上限
洗濯のみ (洗濯～乾燥)
乾燥のみ

乾燥
で選ぶ

洗濯
洗濯～乾燥
乾燥のみ

おまかせ

8 kg (4.5 kg)

- 自動
- 低温
- 60分、30分
- 送風 (乾燥のみ)

洗濯
洗濯～乾燥
乾燥のみ

わたし流

P.24

8 kg (4.5 kg)

- 自動
- 低温
- 60分、30分

洗濯
洗濯～乾燥

お急ぎ

8 kg (2 kg)

- 自動

洗濯
乾燥のみ

しっかり

6 kg (6 kg)

- 自動

洗濯～乾燥
乾燥のみ

ちょっと乾燥

P.25・32

- (4.5 kg)

- 自動

洗濯
乾燥のみ

上質おうちクリーニング

P.26・32

2.4 kg (0.4 kg)

- 低温

洗濯
洗濯～乾燥

毛布

P.28

4.2 kg (3 kg)

- 自動

洗濯
乾燥のみ

槽洗浄/乾燥

P.37・38

- 自動

衣類に合わせて乾燥の種類を選びましょう。(P.33)

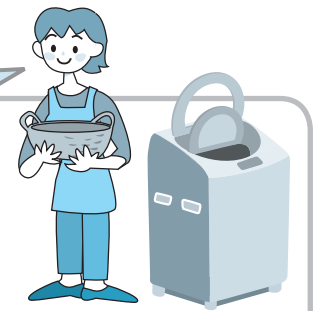

熱に弱い衣類に

「低温」乾燥



・ブラウス



・キャミソール
など

生乾き衣類の仕上げ、ごく少量の乾燥に

「60分」「30分」
タイマー乾燥



衣類に付着した花粉の除去に

「送風 (10分)」運転
(乾燥のみ)



洗濯物を準備する

洗濯・乾燥できるか確認

洗濯も乾燥もできません！

- 皮革、毛皮製品 (形くずれの原因)
- 絹、レーヨン、キュプラ製品 (その混紡品) (変色、形くずれの原因)
- 防水性のシートや衣類 (傷んだり、故障の原因)
- ざぶとん、クッション、枕などわたやスポンジ類を使用のもの (傷んだり、故障の原因)
- 裏がウレタン、ゴム製、大型や厚手のマット類 (傷んだり、故障の原因)

他にも…

- 洗濯物以外 (紙おむつなど)
- 和服、和装小物
- シワ、エンボス加工をしたもの
- ちりめんなどの強撚糸使いの生地
- 形くずれするもの (ジャケットやネクタイ、ワンピースなど)
- 毛だおれするもの (ベルベットや別珍などの生地)

乾燥はできません！

- タンブラー乾燥はお避けください
- マット類やペットの毛が付いたもの (傷む、乾燥経路に糸くずがたまったり、故障の原因)
- のりづけした衣類 (乾燥フィルターが目詰まりする)
- 刺しゅう、プリント、レースの付いたもの、新合繊 (超極細繊維) (変形の原因)
- ウールの衣類* (縮み、毛が抜ける原因)
- タイツ、ストッキング* (傷み、変形の原因)
- ふとん、カーテン、カーペットカバー (傷んだり、故障の原因)
- 市販の洗濯補助具、かたい芯材が入った洗濯ネットなど (熱による変形、破損、衣類を傷めたり、故障の原因)

*印の衣類は「上質おうちクリーニング」(P.32)でのみ、乾燥できるものがあります。

●カーテンの洗濯は、取扱ひ絵表示に従ってください。

衣類をチェック

- フリース素材は一度に3~4枚程度にする (振動・脱水不良の原因)
- 金属片、硬貨などは取り除く
- ボタンは留め、ファスナーは閉める (故障・排水不良の原因)
- 毛羽立ちやすいものは裏返す
- ペットの毛や髪の毛、砂などはブラシで除く
- ひもなどは結ぶ (衣類を傷める原因)

汚れがひどいものは前処理

エリ、そで汚れは…
→エリ、そで用洗剤を塗って洗う

しみ汚れは…
→しみ汚れ用洗剤か、酸素系液体漂白剤を塗って洗う

血液、紅茶、ジュースなどは水で前洗いして「しみ汚れ」の処理を

泥汚れは…
→部分汚れ用洗剤か、浴用石けんを塗り、もみ洗いしてから洗う

洗濯ネットの上手な使い方

- 洗濯時、デリケートな下着類や小物類のみ、必ずネットに入れる (これ以外はネットに入れない)
 - ・ブラジャーやストッキング
 - ・レースの付いた衣類やランジェリー
- ネットに入れたまま乾燥しない (乾きむらやシワの原因)

(ファスナーの金具はカバーに収めておく)

スムーズに脱水するポイント

- ネットに衣類を詰め込まない。
- ネットに入れた衣類だけで洗わない。

新しい色柄物など色落ちしやすいものは分け洗い

色落ちした染料が白物にうつり、黒ずみの原因となります。

- 色落ちの確認方法
液体中性洗剤などの原液を浸した白い布で目立たない所をこすってみて、色の付いたものは分け洗いを！

かさばる衣類や水に浮きやすいものから先に入れ、上から押さえる！

(衣類の飛び出し防止)

水に浮きやすい衣類の例

- 撥水加工された衣類
- 細かい目のネットに入れたもの
- フリースなど化繊100%あるいは混紡衣類
- ジャンパーなど表地や裏地が化繊100%の衣類

かさばる衣類

水に浮きやすいもの

●左記のような衣類は、給水後、一時停止させ上から軽く手で押さえ、水を十分含ませてください。

シワがつきやすい衣類を上手に乾燥するポイント

- 衣類に合った乾燥のコースを選ぶ (P.32)
- 一度に乾燥する量を少なめに
- このあたりまで (2kg)
- 化繊など乾きやすいものは早めに取り出す
- 脱水シワを一度のばしてから乾燥する
- 終了ブザーが鳴ったら、すぐに取り出す

乾燥で縮む衣類があります

衣類によっては水につけたり、洗濯して乾かすだけでも縮むものがあります。(生地加工時の張力が洗濯により元に戻るため) 乾燥で機械力が加わり、さらに縮むものがあります。

- 綿や麻などのニット製品、肌シャツ、Tシャツ、 Poloシャツ、トレーナーなど
- ゴム素材を使用して伸縮性のあるもの

縮みが気になる場合は→ (P.51)

準備と確認

洗剤の入れ方

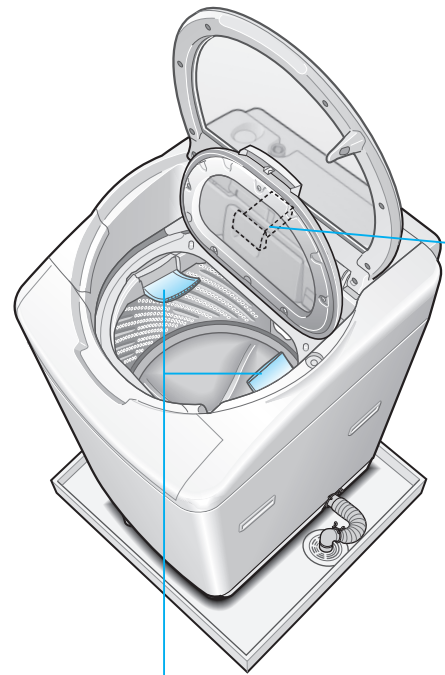

柔軟剤

水量表示に合わせて入れる
 運転中は「一時停止」にしてから！（最終のすすぎ時に自動的に投入されます。）

- 「これ以下」の位置より上まで入れない。（すぐに流れ出てしまい、柔軟剤の効果がありません）
- 分離・固化が生じた柔軟剤は使用しない。（柔軟剤投入ケースに柔軟剤や水が残るため）
- 約55 mlまで入ります。
- こぼれた場合はすぐにふき取ってください。

（奥まで入れる）

●濃縮タイプの柔軟剤は
 別の容器で同量の水をよく混ぜてから入れてください。（投入されにくいことがあるため）

●柔軟剤の種類によっては、薄めると固まるものもありますので、その柔軟剤の説明書に従ってください。

●柔軟剤は固まりやすいので、入れたまま長時間（12時間以上）放置しないでください。

洗剤を入れるタイミング

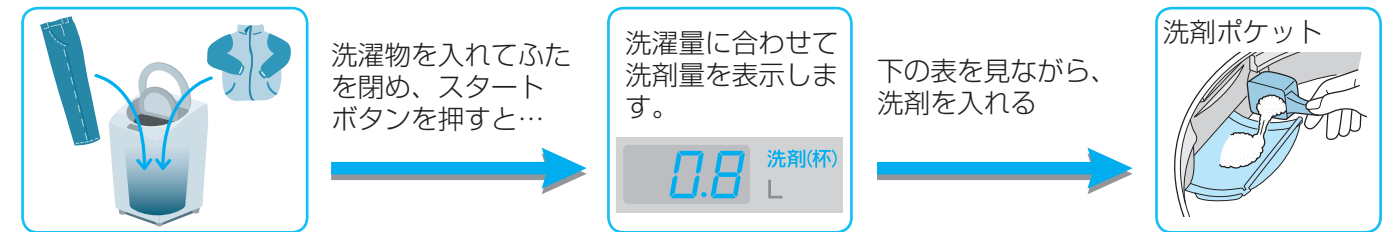

洗剤・柔軟剤・漂白剤は、下の表を目安に入れてください

（2012年6月現在）

洗剤使用量の目安表示

水量表示 洗濯量	洗剤（杯）	合成洗剤						柔軟剤		漂白剤	
		粉末洗剤		液体洗剤				ふんわりソフラン	ハミング（濃縮）	香り&デオドラントのソフラン	レノア
60 L 約8 kg以下	0.9	約44 g	約55 g	約22 ml	約33 ml	約44 ml	約55 ml	約88 ml	約14 ml	約20 ml	約40 ml
50 L 51 L 約8 kg以下	0.8	約37 g	約47 g	約19 ml	約28 ml	約37 ml	約47 ml	約75 ml	約12 ml	約17 ml	約34 ml
47 L 48 L 約5 kg以下	0.7	約34 g	約43 g	約17 ml	約26 ml	約34 ml	約43 ml	約69 ml	約11 ml	約16 ml	約31 ml
40 L 41 L 約3.5 kg以下	0.6	約30 g	約38 g	約15 ml	約23 ml	約30 ml	約38 ml	約60 ml	約10 ml	約14 ml	約27 ml
32 L 34 L 35 L 約1.5 kg以下	0.5	約26 g	約32 g	約13 ml	約19 ml	約26 ml	約32 ml	約51 ml	約8 ml	約12 ml	約23 ml
22 L 約0.3 kg以下	0.3	約16 g	約20 g	約8 ml	約12 ml	約16 ml	約20 ml	約32 ml	約5 ml	約7 ml	約15 ml

- 洗剤（杯）は、水30 Lに対する表示が20 gの粉末合成洗剤の同梱スプーン（すりきり1杯約47 g）のものを基準にしています。
- 重曹は使わないでください。（故障の原因）
- 表に記載がない洗剤の場合は洗剤容器の使用量の目安に従ってください。
- ふたや本体周辺部に洗剤や柔軟剤が付いたときは、すぐにぬれたタオルでふき取ってください。（本体印字のはがれ、樹脂の傷みや金属の腐食の原因）

漂白剤

水量表示に合わせて入れる

●「上質おうちクリーニング」コースには、使わないでください。

●酸素系粉末漂白剤
 水に溶かしてから

●酸素系液体漂白剤
 そのまま

●予約のとき
 酸素系漂白剤を使ってください。

●塩素系漂白剤は、色柄ものには使用しないでください。（色落ちする場合があります）

●塩素系の漂白剤を使用したときは、洗濯・脱水槽を十分にすすいでください。

粉石けん

- 容器に30℃前後のぬるま湯を約5 Lほど入れる
- 粉石けんを十分かき回しながら少しずつ入れて溶かす
- 洗濯・脱水槽に直接洗剤液を入れ、洗濯する

●粉石けんの使用量は、洗剤容器の使用量の目安に従ってください。

●すすぎは十分行ってください。（粉石けんは合成洗剤に比べ洗濯物に残りやすいため、黄ばみや石けんの臭いの原因）

●予約時には使わないでください。（溶けにくく固まることあるため）

●粉石けんの使用量が多すぎたり、低温の水に直接粉石けんを入れたりすると、完全に溶けない石けん分や石けんカスがホースや槽の内側に付着し、浮き上がって洗濯物を汚すことがあります。→洗濯槽クリーナー（別売・例：N-W1）を使って、洗濯・脱水槽をお手入れしてください。（P.38）

準備と確認

洗濯～乾燥 / 洗濯する



●「おまかせ」コースの「洗濯～乾燥」の場合

◆水栓を開ける
風呂水を使うときも、必ず水栓を開けてください。

1 洗濯物を入れ 電源を入れる

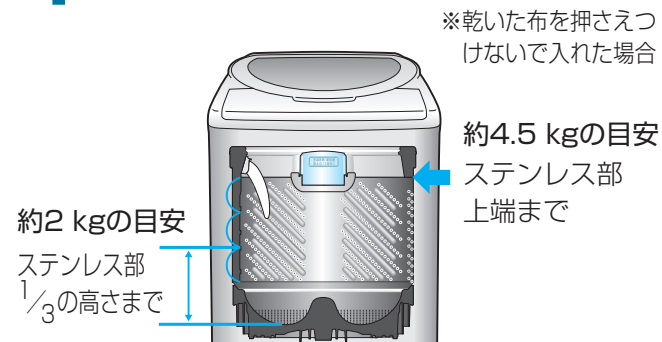

- 衣類は入れ過ぎないで！
(乾燥時、容量は最大4.5 kgまで
「しっかり」は最大6 kgまで)
- お買い上げ時は「おまかせ」コースの「洗濯～乾燥」になっています。「洗濯」で運転すると、次回は「洗濯」になります。

2 すすぎ1回液体洗剤にに合わせて選ぶ (P.10)

すすぎ1回液体洗剤を…

使わないとき (粉末合成洗剤など)	使うとき (すすぎ1回と洗剤容器に記載している液体洗剤)
消灯 (お買い上げ時)	点灯
すすぎ1回液体洗剤	すすぎ1回液体洗剤 洗剤例 ●アタックNeo など

- ランプを点灯させて運転すると、次回もランプが点灯します。
洗剤に合わせてランプを点灯・消灯してください。

3 「洗濯」または「洗濯～乾燥」を選ぶ

- 選んでいる内容を点灯表示します。
- 「乾燥のみ」を選ぶ場合 → (P.32)

4 コースを選ぶ (P.14)

お好みの設定を選べます

- 水量を変える (P.10)
●スタートから洗い終了まで変更できません。
- 風呂水を使う (P.22)
●スタート後は変更できません。
- 乾燥種類を選ぶ (P.15)
●スタート後は変更できません。

予約をしたいとき

- 何時間後に終了させるかを選ぶ (P.10)
- スタートして2分後に「予約」以外の表示消灯。
- 内容確認は、予約中に「予約」で内容を表示。
- 変更、取り消しは「切」でやり直す。
- 予約できる時間はコースによって異なります。(P.61)

5 スタート一時停止

- 布量を量っています (約10秒間、パルセーターが回転)
- 洗剤量を表示 (約10秒間)
・「すすぎ1回液体洗剤」を選んだときは洗剤量は表示しません。
- 水量を表示 (約5秒間)

6 表示に合わせて洗剤ポケットに洗剤を入れる (P.19)

① 洗剤を入れる

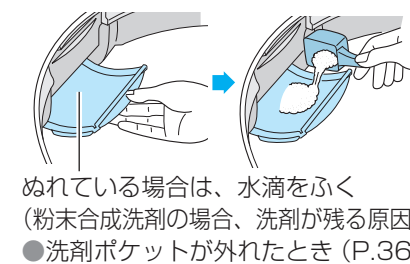

② 確実に閉める



入れやすい方に入れる

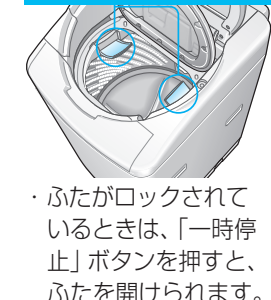

7 内ふた・ふたを確実に閉める

ブザーが鳴ったら終了、ふたを開けて衣類を取り出す

- 乾燥終了後、自動で「ふんわりキープ」運転 (約2時間) をします。
(放置によるシワを防ぐため)
- 「ふんわりキープ」の途中でも衣類は取り出せます。
(ふたを開けると、運転が終了)

◆水栓を閉める

お知らせ

- ふたを閉めてからスタートを押すと、ふたがロックされるまで10～20秒かかります。
(布量を量った後、表示に合わせて洗剤を入れるための時間)
ふたを開閉すると、すぐにふたがロックされ給水がはじまります。
- スタート後、水量表示が点滅したら衣類を入れ過ぎです。
(「スタート一時停止」を押して衣類を減らす)
- 約30秒後、入れ過ぎでも運転がはじまりますが、時間が長くなったり、乾きにくくなります。
- 「おまかせ」「お急ぎ」コースの「洗濯～乾燥」のときに検知します。

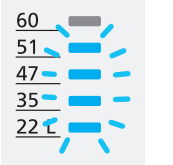

風呂水で洗濯する

●「上質おうちクリーニング」「槽洗浄」コースでは使えません。

■取り付け方

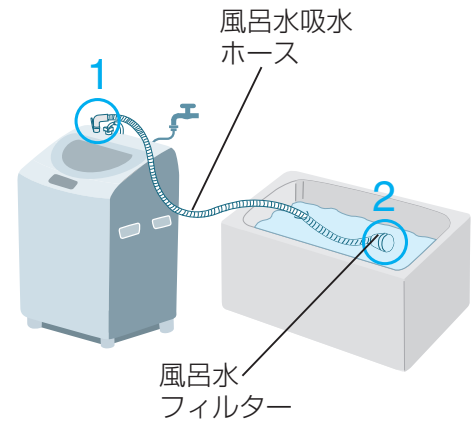

- 1 カバーを外し、ホースホルダーを差し込む
- 2 風呂水吸水ホースに風呂水フィルターを回しながら差し込む
 - ホースが短い → 別売の延長用風呂水吸水ホース（裏表紙）を使う。
 - ホースが長い → 風呂水フィルター側を切る。

■片付け方

●洗濯物を必ず先に取り出してください。（風呂水吸水ホース内の残水が流れ、洗濯物がぬれます）

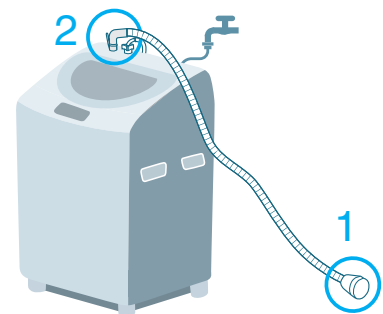

- 1 風呂水フィルターを浴槽から出し、排水できる所に置く
- 2 フックを押さえながらホースホルダーを抜き差しする（ホース内の水を抜く）
- 3 ホースハンガーを本体に取り付け、ホースをかけておく（運転するときは、振動による音防止のため外す）

こんなことはしないで！

<p>●巻いたまま使わない（吸水できない）</p>	<p>●引き戸などではさまない（ホースが破れる）</p>	<p>●本体より水位が高い状態にしない（あふれる）</p>
<p>●①+②を1.4 m以上にしない（吸水できない）</p>	<p>●ホースが垂れ下がらないようにする（風呂水吸水がはじまると、ホースが垂れ下ってフィルターが浮き上がる）</p>	

●「おまかせ」コースの場合

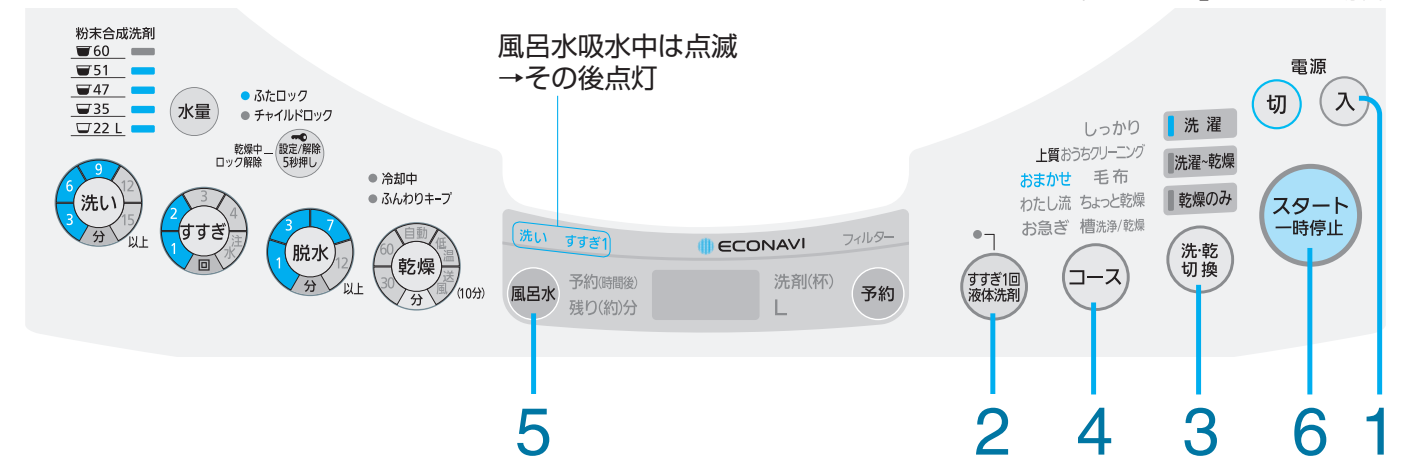

お願い

●風呂水をお使いになるときも、必ず水栓を開けてください。（バスポンプ内に水道水をためる（呼び水）ため）

◆水栓を開ける

- 1 洗濯物を入れ電源を入れる
- 2 すすぎ回数に合わせて選ぶ (P.20)
- 3 「洗濯」または「洗濯～乾燥」を選ぶ
- 4 コース 洗濯物や汚れに合わせて選ぶ (P.14)
- 5 風呂水 内容を選ぶ

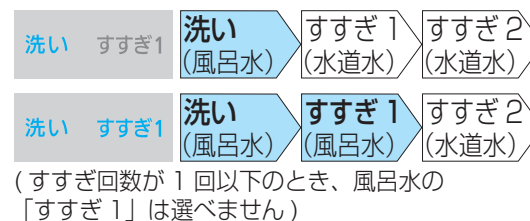

6 スタートする

表示に合わせて洗剤ポケットに洗剤を入れる (P.21)

8 内ふた・ふたを確実に閉める

ブザーが鳴ったら終了衣類を取り出す

◆水栓を閉める

●風呂水がなくなったり、吸水できないときは、約6分後、自動的に水道水に切り換わります。

自分でコースを作る 「わたし流」コース

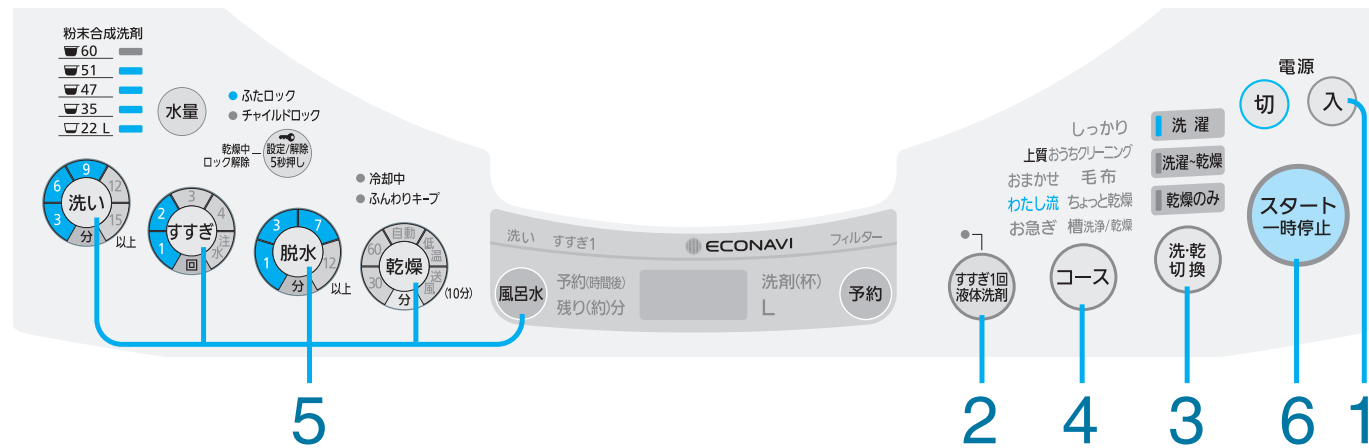

お好みの運転内容を設定できます。次回から「わたし流」コースを選ぶと、前回設定した内容が表示されます。

設定できる内容：

洗い時間、すすぎ回数、脱水時間、乾燥の種類・時間、風呂水

- 「洗濯～乾燥」の場合、脱水「1分」・「脱水なし」は設定できません。

お願い

- 「わたし流」コースは、「すすぎ1回液体洗剤」を選んででも、自動すすぎ回数が1回にはなりません。必要に応じて「すすぎ」を押し、すすぎ回数を選んでください。

◆水栓を開ける

- 1 入 洗濯物を入れ 電源を入れる
- 2 すすぎ1回液体洗剤 洗剤に合わせて選ぶ (P.20)
- 3 洗-乾 切換 運転内容を選ぶ
- 4 コース 「わたし流」を選ぶ
- 5 洗い すすぎ 脱水 乾燥 風呂水 運転内容を選ぶ
 - 「風呂水」を使用するときは(P.22)
 - 「予約」を使用するときは(P.20)
- 6 スタート一時停止 スタートする
- 7 表示に合わせて 洗剤ポケットに洗剤を入れる (P.21)
- 8 内ふた・ふたを 確実に閉める

ブザーが鳴ったら終了、衣類を取り出す

◆水栓を閉める

シワになりやすい衣類に 「ちょっと乾燥」コース



■容量：4.5 kg以下

4.5 kg以下の衣類に温風を少しかけ、乾燥する前に取り出し、つり干しするものです。

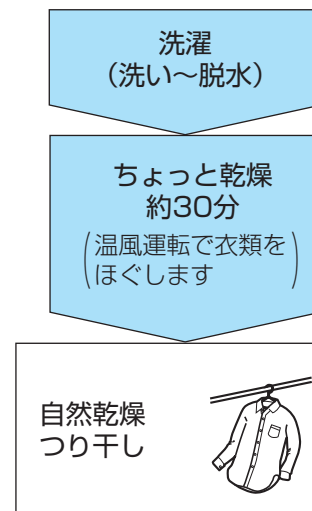

(衣類は湿っているため、そのまま放置するとシワの原因)

◆水栓を開ける

- 1 入 洗濯物を入れ 電源を入れる
- 2 洗-乾 切換 「洗濯～乾燥」を選ぶ
- 3 コース 「ちょっと乾燥」を選ぶ
 - 「風呂水」を使用するときは(P.22)
 - 「すすぎ1回液体洗剤」は使えません
- 4 スタート一時停止 スタートする
- 5 表示に合わせて 洗剤ポケットに洗剤を入れる (P.21)
- 6 内ふた・ふたを 確実に閉める

◆水栓を閉める

ブザーが鳴ったら終了、すぐに衣類を取り出し、自然乾燥「つり干し」する

デリケートな衣類を洗う

デリケート衣類やおしゃれ着などを、やさしく水洗いします。
(溶剤を使用するドライクリーニングとは異なります)

「上質おうちクリーニング」コースで洗えるもの

■取扱絵表示をチェック!

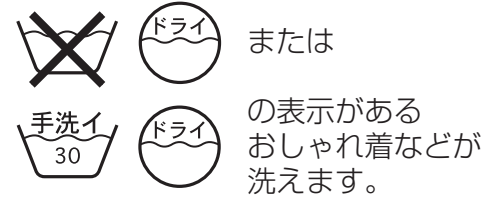

セーター、
サマーセーターなど

ブラウスなど

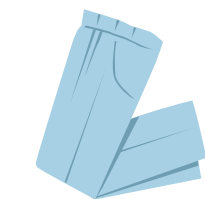

スラックスなど

上記の絵表示があっても
洗えないものがあります
(P.16)

お願い

- 取扱絵表示のないもの、素材が不明なもの、色落ちするものは洗わないでください。

衣類を入れる

洗濯物を平らになるように重ねて入れる

衣類の容量の目安...

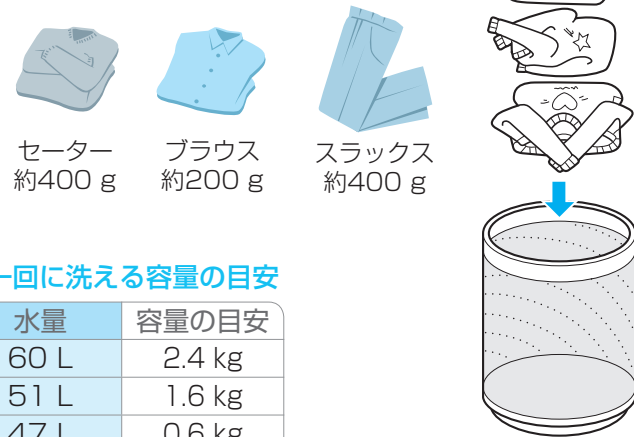

セーター
約400 g

ブラウス
約200 g

スラックス
約400 g

■一回に洗える容量の目安

水量	容量の目安
60 L	2.4 kg
51 L	1.6 kg
47 L	0.6 kg

- デリケートな下着類以外は、洗濯ネットに入れなくてください。(衣類が片寄ったり、シワの原因)
- 濃いものと淡色のものは一緒に洗わないでください。
- 糸くずが付きやすいものは、裏返してください。

お願い

- えり、そでなどの皮脂汚れやほこり、泥汚れは、蛍光剤無配合の洗剤を塗り、毛のやわらかいブラシで軽くたたいて汚れを落としてください。
- 次のような衣類は前処理をしてください。

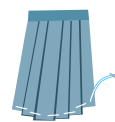

プリーツは
糸で留める



色の濃いボタンは
ラップで包む

- 次の洗剤以外は使わないでください。(洗剤の溶け残りや繊維への影響が心配される)



- おしゃれ着用液体中性洗剤 (毛・絹用)
- 別売のおすすめ洗剤「遠心力21」

- 洗剤によっては泡が立ちすぎるものもあり、すすぎが不十分になることがあります。
- 漂白剤は使用しないでください。
- 水道水 (30℃以下) を使用してください。(お湯、風呂の残り湯は使わないでください。)
- もし縮んでしまったときは (P.51)

「上質おうちクリーニング」コース

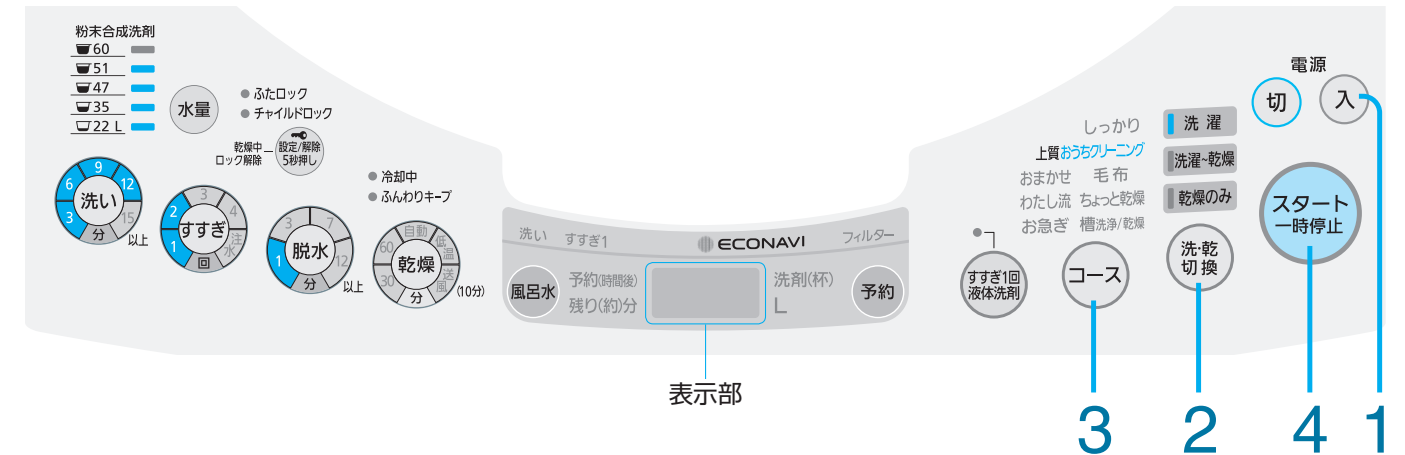

◆水栓を開ける

1 入 洗濯物を入れ
電源を入れる

2 洗-乾
切換 「洗濯」を選ぶ

3 コース 「上質おうちクリーニング」
を選ぶ

- 「風呂水」「予約」「すすぎ1回液体洗剤」は使えません
- 必要に応じて 水量 を押し、水量を選んでください。
(「1回に洗える容量の目安」P.26)

4 スタート
一時停止 スタートする

5 表示部の水量表示 (約5秒間) に応じた
液体中性洗剤を洗剤ポケット
に入れる



- 柔軟剤の投入については (P.18)

6 内ふた・ふたを
確実に閉める



- セーターなどが浮き上がってきたときは、給水後、一時停止させ上から軽く押さえてください。

ブザーが鳴ったら終了、
すぐに衣類を取り出す
(放置すると、シワや色移りの原因)

- 「上質おうちクリーニング」コースで洗ったセーターなどを乾燥させたい場合 (P.32)

◆水栓を閉める

干しかたのポイント

シワが気になる
ブラウス、ウオッシュブルスーツなど

■ハンガー干し

タオルをまいて、
肩幅に合わせる



(ニット製品はハンガー干しを
しないで!)

編み目のザックリしたニットなど

■平干し

平干し用のネットや、
木製以外の風呂のふた
などをご使用ください。

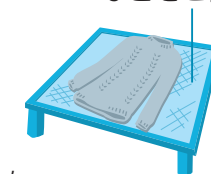

ニット製品など

■つり干し



さらにきれいに...

- 淡色や白色のもの、毛、ナイロンは
→ 日陰干しする。
- ニットや新合繊などは
→ 手のひらで軽くたたいてシワをの
ばし、形を整えて干す。

毛布・ふとん・カーペットカバーを洗う

毛布やふとん、カーペットカバーを洗うことができます。サイズや素材を確認して、洗濯してください。





「毛布」コースで洗えるもの、乾かせるもの



■取り扱い絵表示をチェック！

手洗い 30 弱 30 40 いずれかの表示がある…

お願い

● 取扱い絵表示のないもの、防水性のシーツやカバーなどは洗わないでください。洗える電気毛布については、その説明書に従ってください。

	○ 洗濯～乾燥	○ 洗濯のみ	✕ どちらもダメ
毛布	化繊100%のマイヤー毛布 ● 3 kg以下  タンブラー乾燥禁止と表示のあるものでも乾燥できます。 ※毛羽立ちしやすい毛布を運転した場合は、運転終了後、洗濯・脱水槽を洗ってください。 「糸くずが気になったら」(P.50) ■洗濯～乾燥できない毛布 ロングパイル毛布(毛足10 mm以上)	化繊100%か、綿100%の毛布 ● 4.2 kg以下 (シングルサイズの綿毛布は3枚まで)  マイヤー毛布 約4.2 kg以下  マイヤー毛布 約3 kg以下  タフト毛布・綿毛布 約1.4 kg	● 毛100%

	✕ 洗濯～乾燥	○ 洗濯のみ	✕ どちらもダメ
ふとん	できません	 掛けふとん  肌掛けふとん 羽毛(ダウン・フェザー) 中わた1.3 kg以下 中わた1.3 kg以下 ※2枚洗うときは、0.6 kg以下 化繊(ポリエステル・アクリル) 中わた1.5 kg以下 中わた1.5 kg以下 ※2枚洗うときは、0.7 kg以下	● 羽毛ふとんで、洗濯後に羽毛のにおいが残るもの  ● 目立たない所に水をつけてしぼり、においがするもの
カーペットカバー	できません	○ の表示がある パナソニック製のもの ● 1畳～2.5畳 *種類によっては洗えない物があります。 カーペットカバーの説明書に、洗濯ネットに入れて洗うと書いてある場合でも、この洗濯機では洗濯ネットは不要です。	● 裏面がゴム製のもの

「毛布」コースの準備

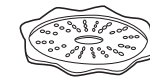

ふとん・カーペットカバー・電気毛布を洗うときは洗濯キャップが必要です

- 取り付けずに洗うと、ふとん・カーペットカバー・電気毛布および、製品を傷める原因になります。
- 乾燥時には使わないでください。(溶けて変形)

洗濯キャップの取り付け方・取り外し方

● 電源「切」にして作業を行ってください。

取り付け方

1 糸くずフィルター(2か所)を外す

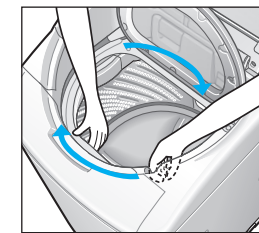
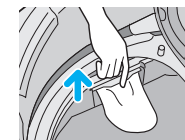

お願い

- 糸くずフィルターが外れにくい位置にある場合は、洗濯・脱水槽を回して移動させてください。

2 洗濯・脱水槽の奥側に斜めに差し込む

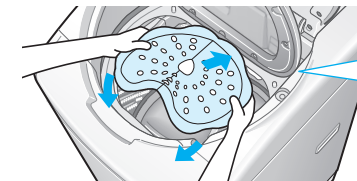

洗う物ははさまないように

3 手前側をバランサーの下に押し込みふち全体をきっちりはめ込む

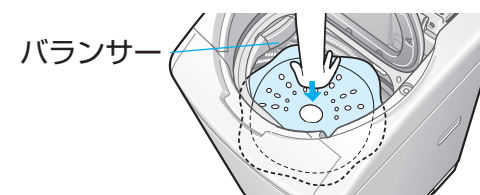

4 洗濯キャップを押して空気を抜きバランサーより下にあることを確認する

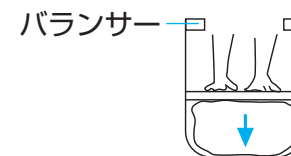

- 洗う物が洗濯キャップからはみ出ていると、破れる場合があります。

5 糸くずフィルター(2か所)を元に戻す

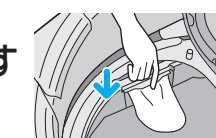

取り外し方

1 糸くずフィルター(2か所)を外す

2 奥側を押し下げる

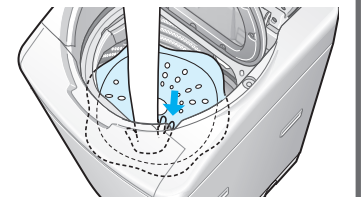

3 手前が外れたら中央を持って引き出す



4 糸くずフィルター(2か所)を元に戻す

洗濯キャップを使わずに洗濯して故障した場合、保証の対象外です

いろいろ使える

毛布・ふとん・カーペットカバーを洗う

ふとんの入れ方

- 1 ふとんの角から洗濯・脱水槽に少しずつ入れる
- 2 ふとんのはしを洗濯・脱水槽のステンレス部にそって入れ込む
- 3 別売の洗濯キャップを取り付ける (P.29)



●中わたの空気を追い出すように少しずつ入れます。

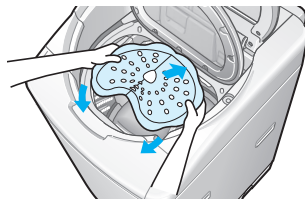
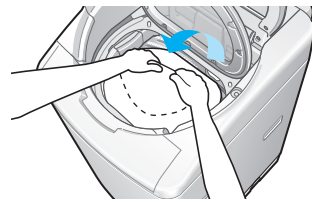

毛布・カーペットカバーの入れ方

- 1 2つ折りにする
●カーペットカバーの場合は、裏面を内側にしてください。
- 2 3つ折りにする (びょうぶ折り)
●毛布の場合は、幅が約40 cmになるようにしてください。
- 3 縦に2つ折りにする
- 4 M字になるよう折り返す
- 5 M字になるように洗濯・脱水槽に入れ、上から軽く押さえる

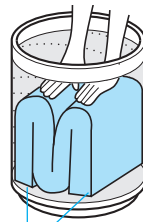
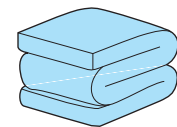
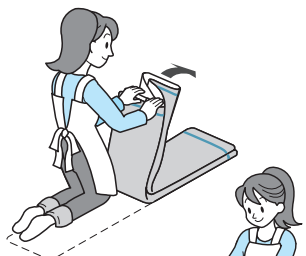
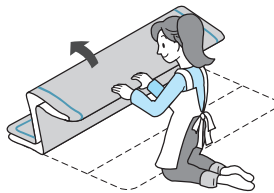
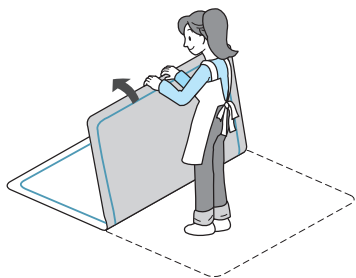

毛布を2枚入れる場合

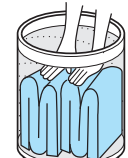

横にM字になるように入れる

両端部

脱水時の飛び出しを防ぐため、必ず両端部を下にしてください。

カーペットカバーの場合は別売の洗濯キャップを取り付ける (P.29)

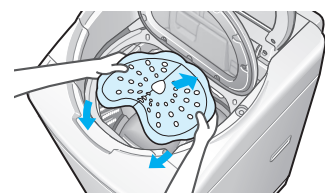

■入れにくい場合は

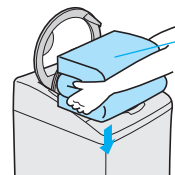

①両端部がふた側になるように置く

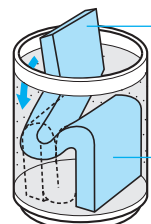

③もう一方の折り山を洗濯・脱水槽に入れる (両端部は下になるようにする)

②下側の折り山を洗濯・脱水槽に入れる

「毛布」コースの操作

●洗濯～乾燥の場合

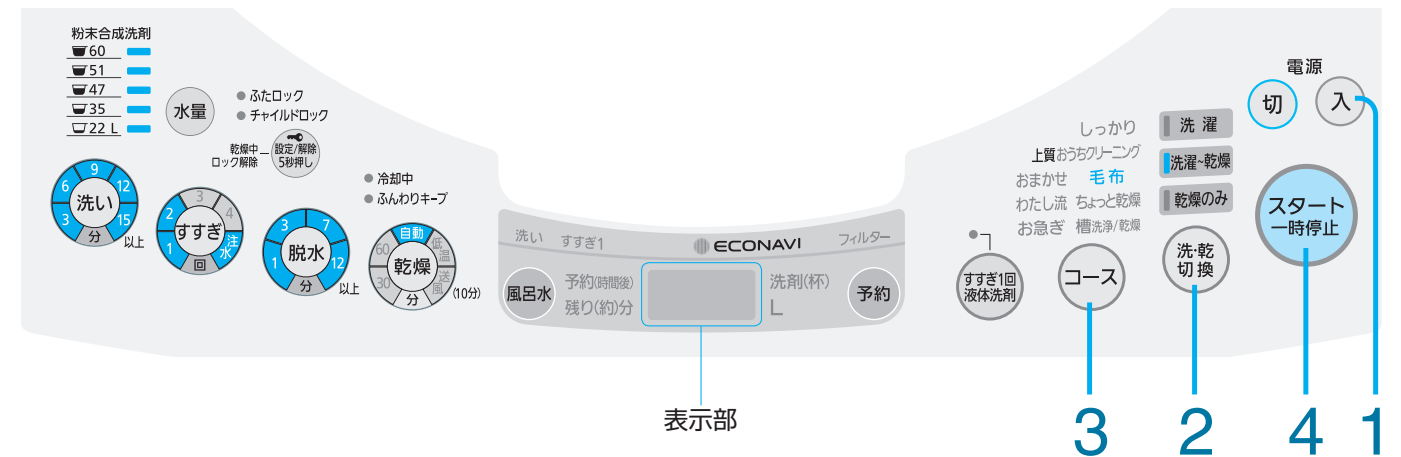

◆水栓を開ける

- 1 毛布を入れ電源を入れる
- 2 「洗濯」または「洗濯～乾燥」を選ぶ

- 3 コース「毛布」を選ぶ

- 「風呂水」を使用するときは (P.22)
- 「予約」を使用するときは (P.20)
- 「すすぎ1回液体洗剤」は使えません
- 水量ランプは最大水量を表示します。

60	■
51	■
47	■
35	■
22 L	■

- 水量 を押すと、水量を1段階少なくすることができます。

- 4 スタート/一時停止

- 5 表示部の水量表示 (約5秒間) に応じた液体洗剤を洗剤ポケットに入れる

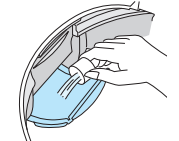

- 羽毛ふとん、カーペットカバーは液体中性洗剤をお使いください。(羽毛の風合いを損なわないため)

- 6 内ふた・ふたを確実に閉める

●毛布は水をはじきやすいため、給水後、一時停止させ上から軽く押さえてください。

ブザーが鳴ったら終了、取り出す

◆水栓を閉める

●ふとんの乾燥のしかた

- ①形を整え、よく晴れて乾燥した日に風通しの良い日陰で、つり干しする。
- ②途中、表・裏をかえして均等に乾かす。
- ③ある程度乾いたら、中わたの片寄りを軽く手でたたいて均一にならす。

乾燥する

●「おまかせ」コースの場合



■シワが気にならない普段の衣類は
→「おまかせ」「わたし流」コース

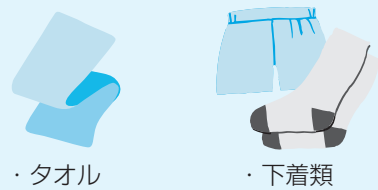

衣類の容量4.5 kgの目安

脱水後の衣類をほぐした状態で、糸くずフィルターより下

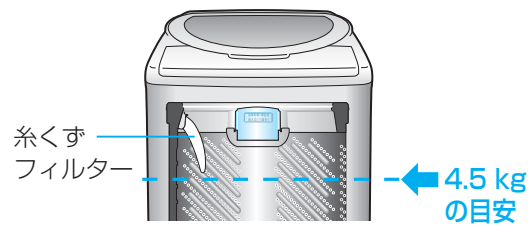

■シワになりやすい衣類は
→「ちょっと乾燥」コース

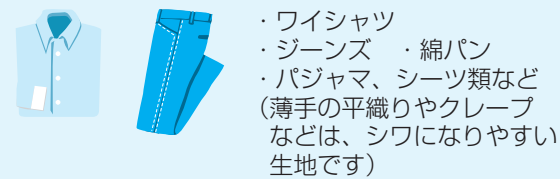

●洗濯した衣類に温風を30分かけ、乾燥する前に取り出し、つり干しするものです。

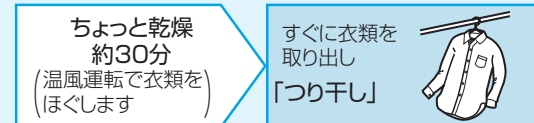

(衣類は湿っているため、そのまま放置すると、シワの原因)

■厚物衣類や容量が多いときは
→「しっかり」コース
(6 kgまで)



●乾きムラがあるとき
60分・30分乾燥で追加乾燥をする。
●シワが気になるとき
「おまかせ」コースで量を減らす。

■「上質おうちクリーニング」コースで洗ったセーターは
→「上質おうちクリーニング」コース

上質おうちクリーニングで洗えないものは乾燥できません

■衣類の入れ方
(「上質おうちクリーニング」コースで洗った衣類)

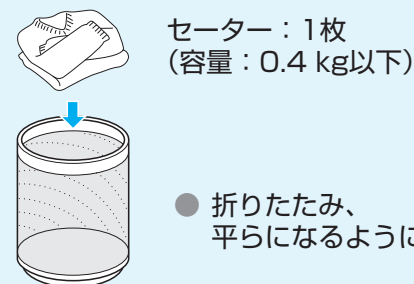

お知らせ

●素材や大きさなどによっては乾きにくいものがありますので、乾き足りない場合は平干ししてください。

◆水栓を開け、脱水後の洗濯物を入れる

- 1 入 内ふた・ふたを確実に閉め電源を入れる
- 2 洗-乾切換 「乾燥のみ」を選ぶ
- 3 コース を選ぶ
- 4 スタート一時停止 スタートする

ブザーが鳴ったら終了、衣類を取り出す
●終了後、約2時間ふんわりキープ運転 (P.47)

◆水栓を閉める

お知らせ

- 乾きムラがあるときは、タイマー乾燥の60分・30分で追加乾燥をしてください。
- 乾燥機用柔軟剤シートは使用しないでください。(すき間に入り故障の原因)
- ボタンやファスナーのついた衣類は、洗濯・脱水槽と接触して異音を発することがあります。
- 乾燥中、本体が熱くなりますが異常ではありません。

■「おまかせ」「わたし流」コースのときに選ぶことができます

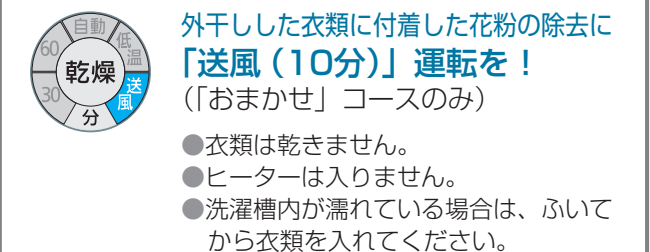
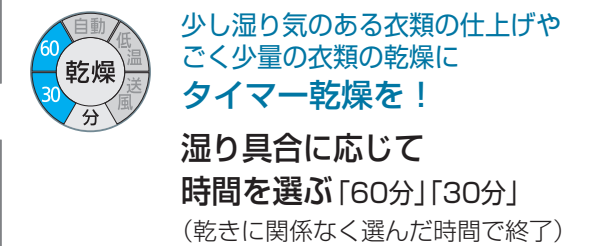

- 衣類は乾きません。
- ヒーターは入りません。
- 洗濯槽内が濡れている場合は、ふいてから衣類を入れてください。

洗い/すすぎ/脱水する 個別洗濯



洗い時間やすすぎ回数、脱水時間などを組み合わせたり、「脱水のみ」運転などを行います。(記憶しません)
各コースでの個別運転はコースを選び、切り換えてください。

- ◆水栓を開ける
- 1** 洗濯物を入れ電源を入れる
 - 2** 洗い、すすぎ、脱水
目的に合わせて洗い、すすぎ、脱水を選ぶ
・水量は必要に応じて変更してください。
■風呂水を使用するときは(P.22)
■予約を使用するときは(P.20)
 - 3** 内ふた・ふたを確実に閉めスタートする
ブザーが鳴ったら終了、衣類を取り出す

◆水栓を閉める

お知らせ

- 「脱水」のみは、排水からはじまるため、脱水時間の表示と残りの時間の表示が異なります。

こんなとき便利です
単独でも組み合わせでも…

- 洗濯・脱水槽に水をためる、洗濯液を2度使う (P.46)
→ 洗い (洗濯液が残る)
- 分け洗いをする
→ 洗い 脱水
- すすぎ液を再利用する
→ 洗い すすぎ (すすぎ液が残ります)
●「おまかせ」「わたし流」コース時は、すすぎの注水ランプを点灯させる。
- 洗ったものをすすぐ
→ すすぎ
- 洗ったものを脱水する、洗濯・脱水槽内の水を抜く
→ 脱水
- 洗ったものをすすぎ、脱水する
→ すすぎ 脱水
●「すすぎ」「脱水」からスタートするときは洗濯・脱水槽内に水があるときは排水から、ないときは脱水からはじまります。

お手入れする 本体 / 乾燥フィルターなど

本体に洗剤や汚れが付いたら
柔らかい布でふき取る

- ふたや本体周辺部に洗剤や柔軟剤が付いたときは、すぐにふき取る。(放置すると樹脂が傷んだり金属が腐食する原因)
- ひどい汚れは台所用中性洗剤を付けてふく。クレンザー、シンナー、ベンジン、アルコール、灯油などを使ったり、直接水をかけない。

■洗濯・脱水槽にさびが付いたとき
台所用(ステンレス用)洗剤で洗う。

衣類に糸くずが付かないように
糸くずフィルター(2か所)を毎回掃除する

- 1** 外す
- 2** 糸くずをとる
- 3** カチッと差し込む
●手掛け部を上にして差し込んでください。

- フィルターが外しにくいとき
洗濯・脱水槽を回してください。
- フィルターが破れたとき
販売店でお求めください。(裏表紙)

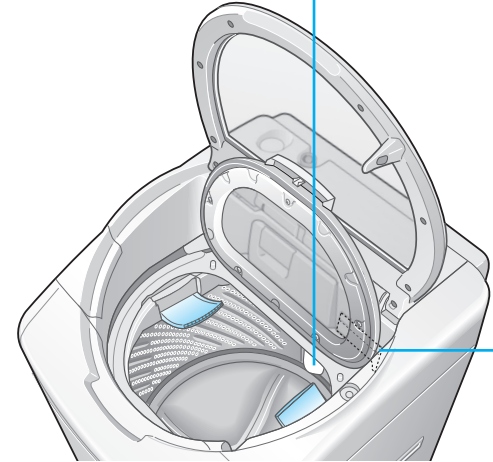

乾燥時間が長くなるなどを防ぐため
乾燥フィルターを取り外して、ゴミを取る

フィルターランプが点滅している場合は、必ずお手入れしてください。

■取り外し方

- 1** フィルターAを手前に引いて、取り出す
- 2** 上にあるフィルターBを取り出す

●お手入れ後は逆の手順で取り付けてください。

乾燥のために

フィルターA
フィルターを裏返してわた状のゴミを取り除く

- 乾燥フィルターが目詰まりすると、乾燥時間が長くなったり、内ふたや洗濯・脱水槽内に水滴が付着することがあります。
- 落ちにくい場合は水洗いし、十分乾燥させてください。

フック
お手入れ後、フィルターをフック部の下に通してください。

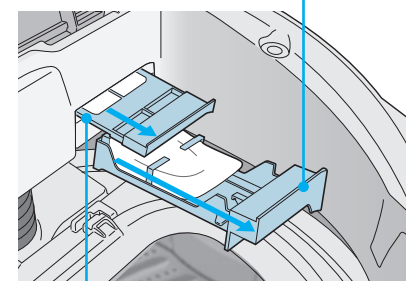

フィルターB
水洗いし、十分乾燥させる

月に1回

- フィルターが損傷したときは、販売店でお求めください。(裏表紙)

いろいろできる

必要なとき

お手入れする

水の出が悪くなったときなど

水の出が悪くなったなら

給水フィルターを掃除する

給水ホースの外し方

※手順通り行わないと、水が飛び散ります。

1 水栓を閉じる

2 入 電源を入れる

3 **スタート一時停止** 内ふた・ふたを閉め
スタートする

4 **切** 約1分後
電源を切る

5 ナットをゆるめる

6 ホースを外し、
ごみを取る

●井戸水をご使用の場合
不純物が多くごみがたまりやすいため
掃除をしてください。

柔軟剤投入ケースが汚れたら

取り外して 水洗いする

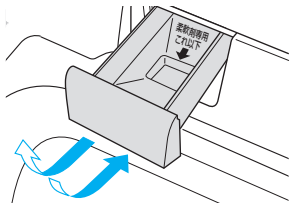

洗剤ポケットが汚れたら

柔らかい布でふき取る

●着脱式ですので、力を加えると外れることがあります。

■洗剤ポケットが外れたとき

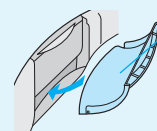

●斜め上から差し込む
※着脱式ですので、外れる
ことがあります。

風呂水の吸水が悪くなったなら

風呂水フィルターを掃除する

1 左に回して
外す

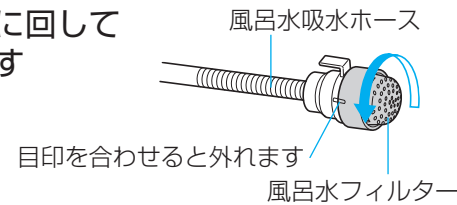

2 フィルターを外して、水洗い

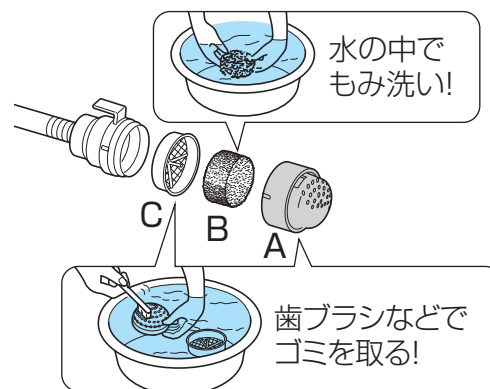

●取り付けはC→B→Aの順にしてください。

お願い

- フィルターを外したまま使用しないでください。
(糸くずなどが詰まり、故障の原因)
- フィルターBの目詰まりや汚れがひどい場合は
販売店でお買い求めください。
部品番号 (AXW215-6EMO)

エラー表示(U11・U13)が出たら

排水口に糸くずがたまると、エラー表示
(U11・U13) が出ることがあります。
→排水口のお手入れをしてください。

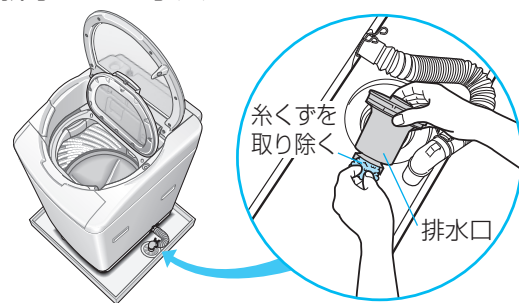

●排水口に糸くずがたまりやすい場合は、別売の
糸くずボックスのご使用をおすすめします。
(裏表紙)

黒カビや臭いを防ぐ



洗濯・脱水槽を
清潔にして黒カビや
臭いを防止

洗濯・脱水槽を乾かす

洗濯終了後、洗濯・脱水槽
の湿気を取り除くことが
できます。

週に一度は
お手入れを

1 入 衣類を入れずに
電源を入れる

2 **洗乾
切換** 「乾燥のみ」を選ぶ

3 **コース** 「槽洗浄/乾燥」
を選ぶ

4 **スタート
一時停止** 内ふた・ふたを閉め
スタートする



・約30分間、運転します。

ブザーが鳴ったら終了

●「乾燥」によるカビ抑制の試験内容

試験機関：(財) 日本食品分析センター
試験方法：洗濯槽に取り付けた布のカビ抑制効果確認
カビ抑制方法：乾燥 対象部分：洗濯槽
試験結果：発育なし

●「槽洗浄」コースによるカビ抑制の試験内容

試験機関：(財) 日本食品分析センター
試験方法：菌液の減菌率測定
カビ抑制方法：塩素系漂白剤 対象部分：洗濯槽
試験結果：99.9%以上の効果

洗濯物に茶かっ色や黒い汚れがつくときは、
洗濯・脱水槽の外側に黒カビが発生しています。

洗濯機専用の洗濯槽クリーナー
(別売・例：N-W1)を使って、
「槽洗浄/乾燥」コースでお手
入れしてください。(P.38)



必ず衣類専用の
塩素系漂白剤で

洗濯・脱水槽を洗う

さらに洗濯・脱水槽を清潔に保つ
ためには、市販の「(衣類専用の)
塩素系漂白剤」を使い、洗濯・脱
水槽の洗浄をしてください。

月に一度は
お手入れを

◆水栓を開ける

1 入 衣類を入れずに
電源を入れる

2 **洗乾
切換** 「洗濯」を選ぶ

3 **コース** 「槽洗浄/乾燥」
を選ぶ

4 **スタート
一時停止** スタートする

給水が終わったら…

5 **スタート
一時停止** 一時停止する

6 衣類専用の塩素系漂白剤を
洗濯・脱水槽に入れる

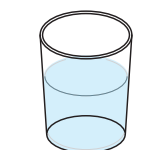

約200 ml

7 **スタート
一時停止** 内ふた・ふたを閉め
再スタートする

●約11時間かかります。
・つけ置き洗い→すすぎ→脱水

◆水栓を閉める

お願い

●酸素系漂白剤や台所用塩素系漂白剤は使わないで
ください。(泡立ちが多く、排水するおそれ)

お手入れする

黒カビや臭いが発生したら

洗濯槽クリーナー
を使いましょう



■洗濯物に茶かっ色や黒い汚れがつくときは、洗濯・脱水槽の外側に黒カビが発生しています。また、風呂水をお使いのときは、風呂水吸水ホースにも発生するため両方洗ってください。

準備

① 洗濯槽クリーナー（別売）を用意する



●換気をよくして、ゴム手袋をつける。
(刺激臭がします)

別売・例：N-W1(1回分)

② 糸くずフィルターの
ごみを取り除く (P.35)

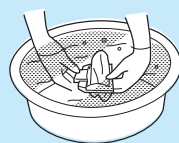

●ごみがたまっていると、洗濯・脱水槽に付着している石けんカスなどが回収できません。

洗濯・脱水槽を洗う場合

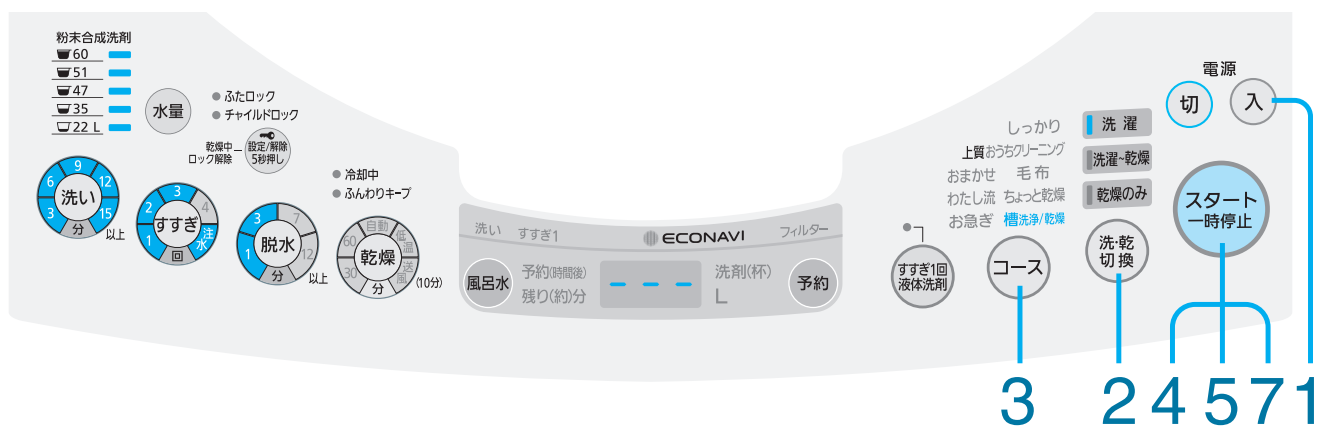

◆水栓を開ける

- 1 入 内ふた・ふたを閉め衣類を入れずに電源を入れる
- 2 洗乾切換 「洗濯」を選ぶ
- 3 コース 「槽洗浄/乾燥」を選ぶ
- 4 スタート一時停止 スタートする
給水が終わったら…
- 5 スタート一時停止 一時停止する

6 洗濯・脱水槽に洗濯槽クリーナーをすべて(容器の量1.5 L)入れる

7 スタート一時停止 内ふた・ふたを閉めスタートする

●約11時間かかります。
・つけおき洗い→すすぎ→脱水

◆水栓を閉める

■運転終了後のお手入れ

●石けんカスが浮き出た場合はぞうきんなどでふき取る

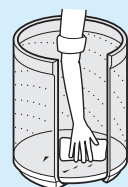

●糸くずフィルターにたまったごみを取り除く (P.35)

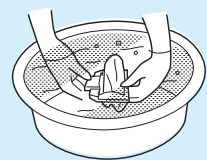

洗濯・脱水槽と一緒に風呂水吸水ホースを洗う場合

風呂水吸水ホースの準備

① 先端のフィルターを取り外す

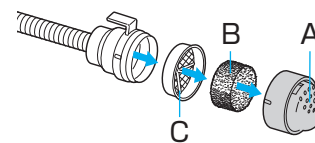

② ホースをひもで束ねる

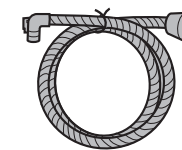

◆水栓を開ける

- 1 入 内ふた・ふたを閉め、衣類を入れずに電源を入れる
- 2 洗乾切換 「洗濯」を選ぶ
- 3 コース 「槽洗浄/乾燥」を選ぶ
- 4 すすぎ 脱水
●「すすぎ」→ 全て消灯
●「脱水」→ 全て消灯
※「洗い」のみにしてください。
- 5 スタート一時停止 スタートする
給水が終わったら…
- 6 スタート一時停止 一時停止する
- 7 洗濯・脱水槽に洗濯槽クリーナーをすべて(容器の量1.5 L)入れる
- 8 スタート一時停止 スタートし、約5分間運転する
- 9 スタート一時停止 一時停止し、洗濯・脱水槽の回転が止まったら風呂水吸水ホースを入れる
●束ねたホースを5回以上回転させ空気を抜く
●ホースは、ホース内に水を満たしても水面に浮かびます。

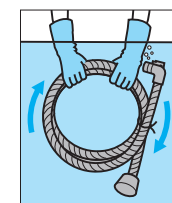

10 スタート一時停止 内ふた・ふたを閉めスタートする

約10時間後「洗い」のみ終了

11 「風呂水吸水ホース」と「洗濯・脱水槽」をすすぐ

●すすぎが不十分な場合、衣類が漂白されます。

風呂水吸水ホースのすすぎ方

風呂水吸水ホースを洗濯・脱水槽から取り出し、別容器(バケツなど)で十分にすすぐ。



洗濯・脱水槽のすすぎ方

- 1 入 内ふた・ふたを閉め、電源を入れる
- 2 洗乾切換 「洗濯」を選ぶ
- 3 コース 「槽洗浄/乾燥」を選ぶ
- 4 洗い 「洗い」を全て消灯する
●「すすぎ」「脱水」にする
- 5 スタート一時停止 スタートする

運転終了

●運転終了後のお手入れ (P.38)

◆水栓を閉める

据え付け方

■この据え付け方通りに設置・試運転・点検をしないと事故・損害を生じても当社は一切責任を負えません。
 ■据え付けは、必ずお買い求めの販売店または指定サービス店にご依頼ください。お客様は据え付けしないでください。
 ・付属品の確認をしてください。(P.7)

1 設置場所の確認

■次のような場所には設置しない

- ・冬期凍結のおそれがある場所
- ・直射日光が当たる場所（故障・変形のおそれ）
- ・窓や換気扇のない場所（乾燥時、壁や床に結露を起こすおそれ）
- ・平らでなく、しっかりしていない場所（ブロックや角材・レンガの上やキャスター付の台など）

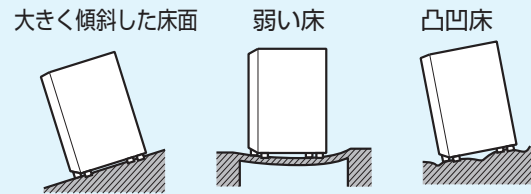

■収納して設置する場合は、前面を開放して壁面から表の寸法以上離してください

- 天井には2.5 m³/分の換気扇をつけてください。

消防法 基準適合 組込形

可燃物からの離隔距離 (cm)	
上方	50
側方	5*
後方	0.7
下方	0

※排水ホースの接続側は9 cm以上

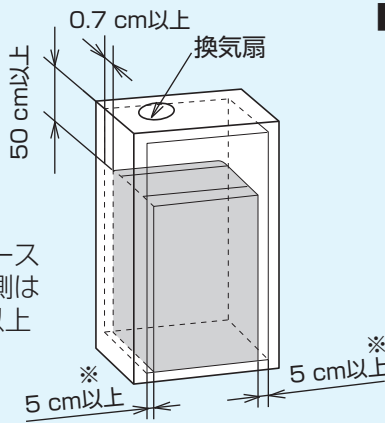

■防水フロアに設置する場合

- 高さ80 mm以下の防水フロアに設置してください。

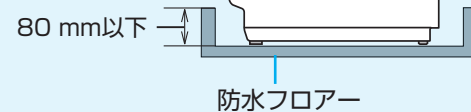

警告

水をかけない、水場や湿気の多い場所に置かない
 (感電・火災のおそれ)

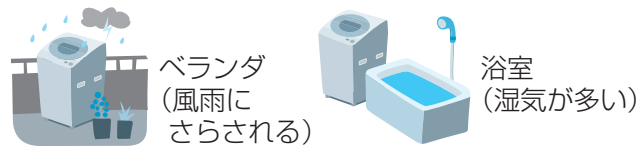

2 内部排水ホースを付け換える場合

内部排水ホースの位置を排水場所に依りて、左側と後側に付け換えることができます。
 コック側の内部排水ホースは絶対に外さないでください。

■右側から左側に付け換える場合

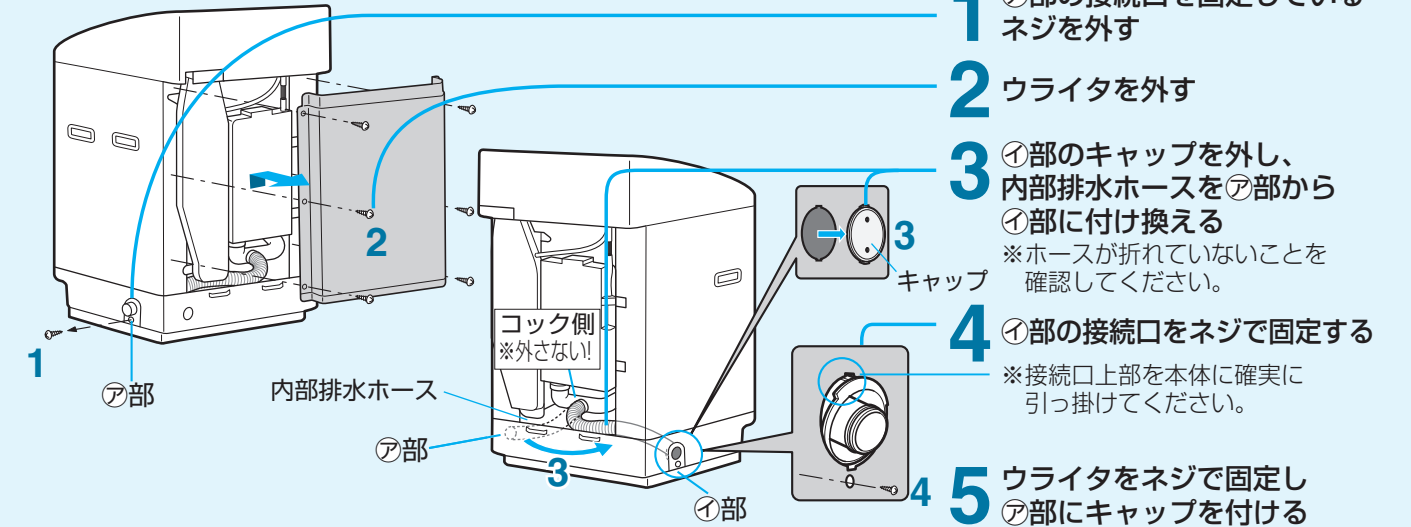

※上記の要領で後側にも付け換えることができます。(後側にはホース穴キャップはついていません)

3 外部排水ホースを取り付ける

必ず設置前に、外部排水ホースを取り付けてください。

■取り付け方

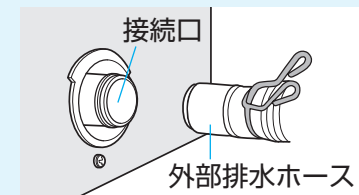

1 外部排水ホースを接続口に接続する

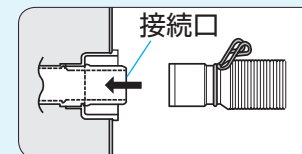

●引き伸ばすとき

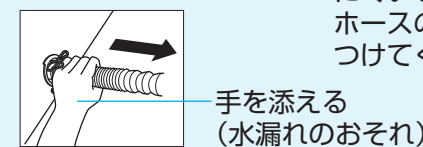

2 ホースバンドを奥までずらす

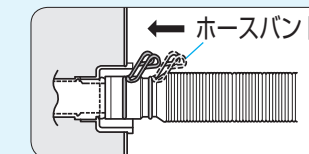

●外部排水ホースが差し込みにくい場合は、洗剤液をホースの接続部内側に付けてください。

3 外部排水ホースを排水パイプに接続する

スリーブ(青色)を外さないでください

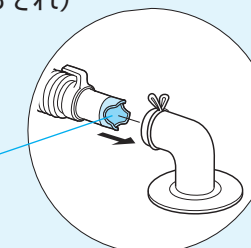

●外部排水ホースは伸縮式のため、必要に応じて長さを調節してください。
 引き伸ばすと約93 cmまで伸びる

外部排水ホースの長さが足りないとき

別売の内径30 mmの延長用排水ホース(1 m: AXW2D-31 2 m: AXW2D-32)をお求めになり、図のように接続してください。

※3 m以上延長しないで!

①延長用排水ホース(別売)を差し込む

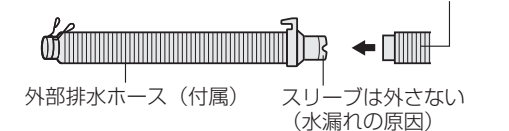

②ホースバンドで固定する



お願い

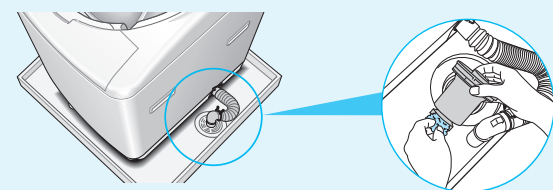

- 本体を設置する前に、排水口の掃除をしてください。(排水口に糸くずや異物がたまっていると、悪臭やエラー表示(U11、U13)の原因(P.59))

- 底面開口部をカーペットなどでふさがらないでください。
- 本体の周りに糸くずなどが蓄積しないようにしてください。

●本体の金属部分が、家屋の金属板、流し台のステンレス板などと電氣的に接触しないようにしてください。
 法令により義務づけられています。
 法令：電気設備の技術基準の解釈

■水栓が本機に当たる場合

別売の壁ピタ水栓(CB-L6)が必要となる場合があります。下表を参考に対応してください。

H(蛇口までの高さ)	別売の壁ピタ水栓(CB-L6)
1430 mm 以上	不要
1430 mm 未満～970 mm 以上	蛇口のタイプにより要
970 mm 未満	要

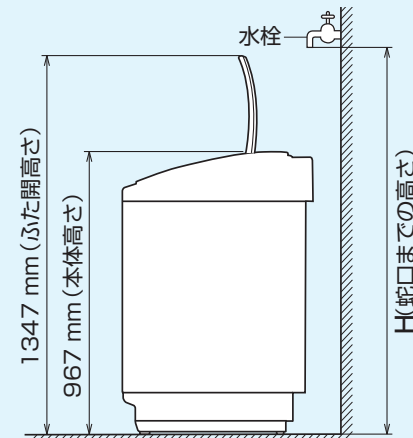

必要なとき

据え付け方

■排水口が洗濯機の下にある場合は 当社製の真下排水ユニット (別売)が必要

真下排水ユニット
N-MH1 (別売: 裏表紙)
※必ず輸送用金具は外してください
(詳しくは、N-MH1の取付説明書ご参照)

排水口に直接ホースを
入れないでください。

(タンクがつり構造になっているため、脱水時の振動
で排水ホースが外れたり、破れる原因になります。
また、本体接触による異常音の原因にもなります。)

■本体を設置する前やエラー表示(U11) が出たときは、排水口にたまった糸く ずを取り除いてください。(P.36)

●排水口に糸くずがたまりやす
いときや、掃除しにくいとき
には、別売の糸くずボックス
をお買い求めください。

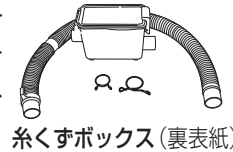

■外部排水ホースの引き直し

●先端を水中に入れない!

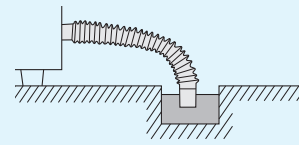

●途中の立ち上がりは10 cm以下!

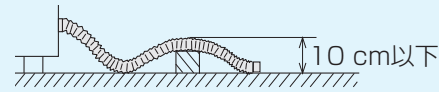

●延長するときは3 m以下!

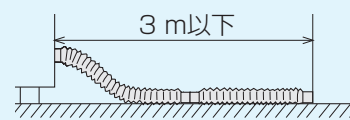

●先端部を直接、排水口に差し込む場合は、
引っ張っても抜けないことを確認してく
ださい。



4 給水栓つぎて・給水ホースをつなぐ



付属の給水栓つぎては 横水栓のみ使用できます

●付属の給水栓つぎてと下記紹介の
別売品 (★印) 以外を使用すると、
外れて水漏れするおそれがあり、
保証はできません。

■横水栓以外の場合は

万能ホーム水栓	ワンタッチ式水栓	自在水栓	カップリング横水栓
取り外す	取り外す	取り外す	取り外す

→別売の給水栓ジョイント・継手が必要です。

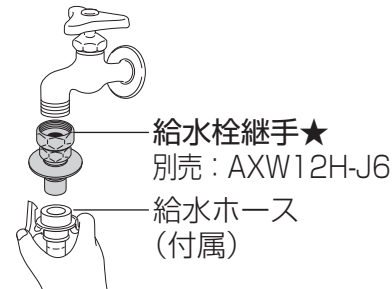
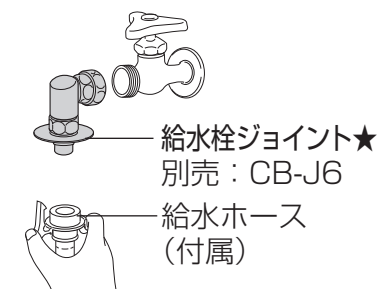

■横水栓で給水口の 直径が24 mm 以上あるときは

大口給水栓つぎて★
別売: AXW12H-4130



■水栓の位置が 本体設置面より 低いときは

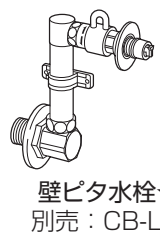

お知らせ

●分岐水栓などを利用
して、洗濯機給水専
用に水栓を分岐する
と便利です。
※給水ホースの取り
付け・取り外しの
必要がありません。



1 ネジ (4本)をゆるめ (水栓蛇口の径まで)

水栓に押し上げ、ネジを均等に締める

※壁などで後ろが狭い場合は、奥のネジを前
もって調整しておく。

2 テープをはがし、Bを右に回して Aにしっかり締め付ける

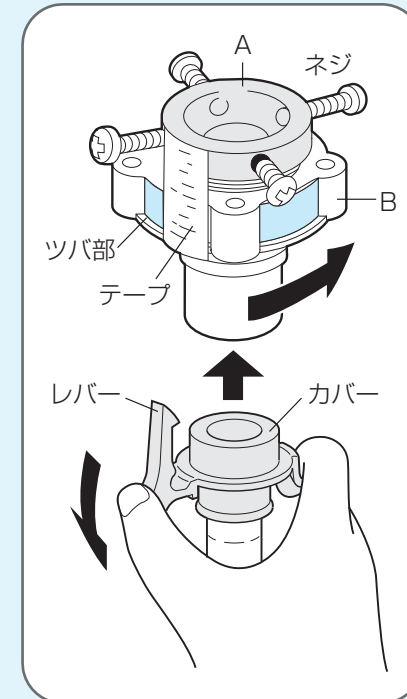

給水栓つぎてのB部を
しっかり締め付ける
水漏れの原因になります。

■水栓の径が
18~24 mmの場合
ネジ (4本)をゆるめ、
リングを外す。

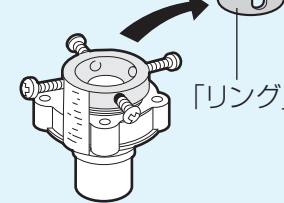

お願い

●給水栓つぎて・給水ホースは、すでに付いている
場合でも、必ず付属の新品を取り付けてください。
古いものは使用しないでください。
(旧部品をそのまま使用すると水漏れの原因)
●転居等により付け直しされる場合は、Bを左に回し、
4 mm程度ネジ山が見える状態にして取り付けて
ください。

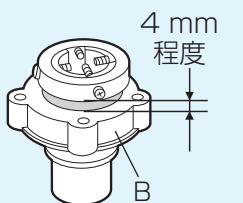

⚠️ 注意

ナットはしっかり
締めつける

! (水漏れの原因)

給水ホースはまっす
ぐ後方に出さない

⊘ (ホース折れの
クセが付き水漏れ
の原因)

3 給水ホースのナット部を、 給水弁ネジに押し当てる

4 エルボー部を持ち上げ 気味に、ナットを締め 付ける

●エルボーにぐらつきや緩み
がないか確認してください。

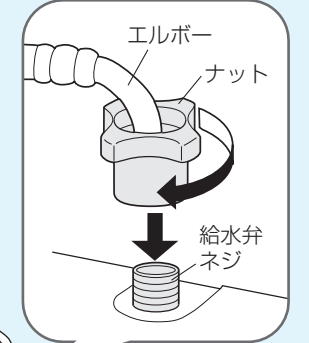

5 給水ホースを給水栓 つぎてに押し上げる (レバーを押し下げたまま)

6 給水栓つぎてのツバ部 に、レバーのつめを 確実にかける (つめが外れると水漏れの 原因)

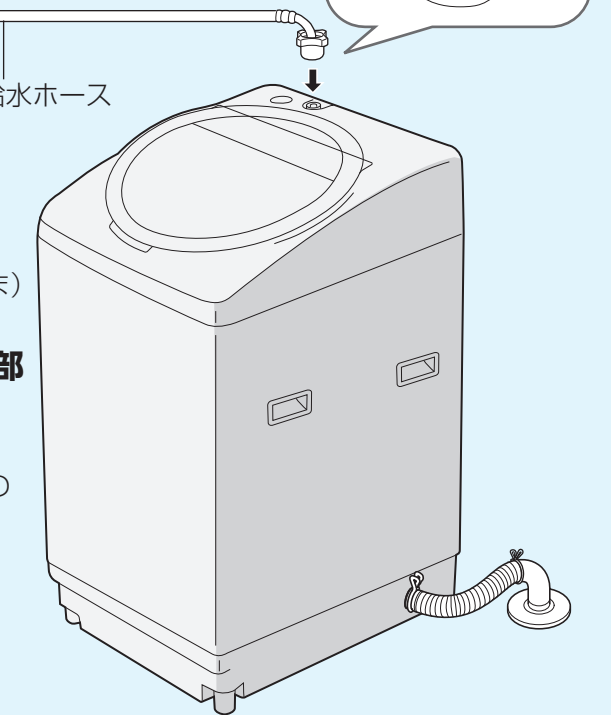
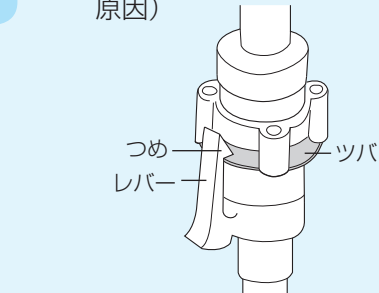

必要
な
と
き

据え付け方

■給水ホースの外し方

- 1 水栓を閉じる
- 2 ふたを閉め、電源「入」にし、スタートボタンを押しホース内の水を抜く
(水の飛び散りを防ぐため)
- 3 約1分後、電源を切る
- 4 レバーを押し下げたままカバーを引き下げて外す

■給水ホースの長さが足りないとき
●販売店で延長用給水ホースをお求めください。
(裏表紙)

長さ	0.5 m	1 m	2 m	3 m	5 m
品番	AXW1251-250	AXW1251-201	AXW1251-202	AXW1251-203	AXW1251-205

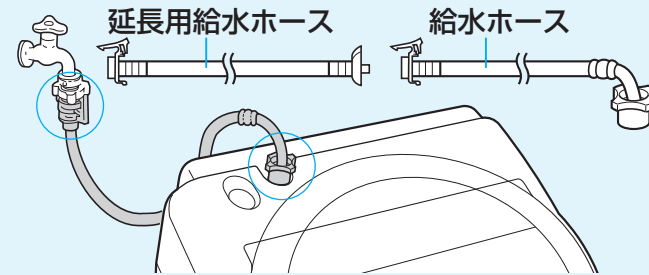

5 電源・アースを接続する

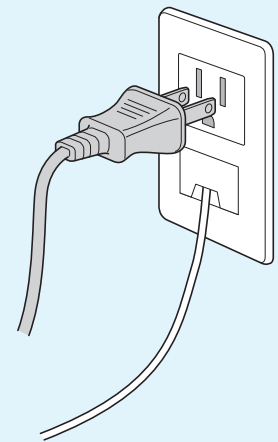

■電源コンセントにアース端子がある場合

- 接地抵抗値 (100 Ω以下) を確認してください。

■電源コンセントにアース端子がない場合

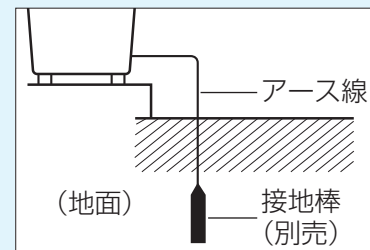

警告

アースを取り付ける

(漏電時に感電のおそれ)

●アース線接続

- アース工事は必ず販売店に依頼してください。
(工事費は本体価格に含まれません)

- 電気設備技術基準に基づき、必ず電気工事士によるD種接地工事を行ってください。
このほかに必ず漏電遮断器が必要です。使用する電源回路に漏電遮断器がない場合は、必ず取り付けてください。
(法令で規定されています。)
- ガス管や水道管、電話や避雷針のアース回路および漏電遮断器を入れた他の製品のアース回路には、接続しないでください。
(法令等で禁止されています。)
- 設置場所の変更やご転居の際には、必ず再度アースの取り付けを行なってください。

6 水平を確認する

水準器を見て

水準器

傾きを調節

- 調節は不要
- (前側) ●高くする
●ゴムシートを取り付ける
- ゴムシートを取り付ける
- ゴムシートを取り付ける
- 高くする
●ゴムシートを取り付ける

●気泡の片寄りか斜めの場合：調節脚で、気泡の位置を上図のいずれかに近づけてから調節をしてください。

■大きくはみ出している場合

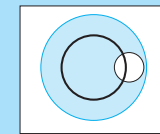

- 反対側の脚に板材などを敷き、気泡のはみ出しぐあいを小さくしてから調節してください。

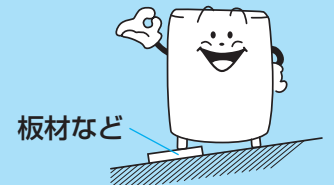

■傾きを調節するとき

- 調節ゴムシート



- 重ねて使用する場合 (10 mm)

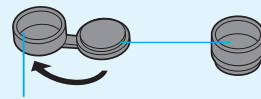

大きい方を上にして取り付ける。
※調節ゴムシートを調節脚に取り付けることはできません。

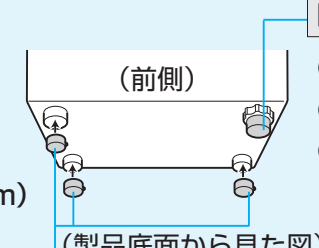

■その他は付属の調節ゴムシートを取りつけて調節する

■調節脚 (右前部1か所) で調節する

- 1 調節脚つまみを (ゆるむ) 方向に回してゆるめる。
- 2 調節脚を回して傾きを調節する。
- 3 調節脚つまみを (しめる) 方向に回し、固定する。

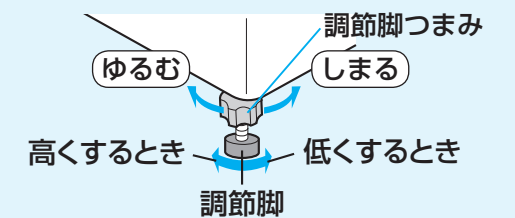

- 傾きがないか確認し、調節脚つまみをしっかりと締める

7 試運転を行い、水漏れや異常音、エラー報知を点検する

■水栓を開き、ふたを閉めてから運転する
(槽内には、何も入れないで!)

- 1 コース + 洗-乾切換 を押しながら、電源 入 を押す。
- 2 [888] を表示中 (3秒以内) に コース を押す。
- 3 残時間 [4] (4分) が表示され、運転をスタート。
(約4分後に自動終了)

下記の場合は、異常報知します。(P.59)

- [U11] 排水ホースの立ち上がりが10 cmより高い
- 排水ホースが正しく接続していない
- 排水口が詰まっている

- [U14] 給水ホースを接続し、水栓を開いていない

必要なとき

便利に使う

のりづけするとき

- 2 kg以下の洗濯済みシーツ・ふとんカバー・まくらカバーなどをのりづけできます。
- ◆水栓を開ける
- 1 **入** 洗濯物を入れ電源を入れる
 - 2 **洗・乾 切 換** 「洗濯」を選ぶ
 - 3 **コース** 「お急ぎ」コースを選ぶ
 - 洗い → 「3分」
 - 脱水 → 「1分」
 - 4 **スタート 一時停止** ふたを閉め、スタートする
 - 5 **スタート 一時停止** 洗濯・脱水槽に水がたまったら押してからふたを開け、洗濯のりを直接入れ、再スタートする
 - 6 終了後、できるだけ早く衣類を取り出す
 - 7 洗濯・脱水槽に付いたのりを洗う (すぐに何も入れず、「おまかせ」コースで、水量「47L」以上を選び、スタート)
- ◆水栓を閉める
- お願い**
- のりづけした衣類は「乾燥」できません。(乾燥フィルターが目詰まりする)
 - 化学合成のり(酢酸ビニール系)以外は使わないでください。

乾燥はしないで!

チャイルドロックをかける (子供が勝手にふたを開けないようにする)

- 洗濯・脱水槽内に子供が入らないようにするため、電源を切っても、運転が終了してもふたが開かないようにすることができます。
- 設定/解除 5秒押し** ふたを閉めてから電源を「入」にし、**5秒以上押し** (ピピッと鳴り、設定完了) **点灯** ●チャイルドロック
- 設定中は、電源を入れる度に **LL** が2秒間点灯します。
- 解除するときも同じように押し** (ピピピピッと鳴り、設定完了) **消灯** ●チャイルドロック

終了後のブザー音を消す



- 終了をお知らせするブザー音を消すことができます。
- スタート 一時停止** 押しながら **入** 押し、
- スタート 一時停止** をそのまま3秒以上押し続ける (ピピッと鳴り、設定完了)
- 戻すときも同じように押し。(ピピピピッと鳴り、設定完了)

洗濯液を2度使う

- 粉末合成洗剤でのご使用をおすすめします。
- 1回目は汚れの少ない物から**
- 洗い** のみの運転をする
- 水量に合わせて洗剤を入れる
- 洗い終了
- ぬれたままの洗濯物を取り出す
- 2回目は汚れの多い物**
- 1回目の洗い液を利用してコース運転する
- 洗い～すすぎ～脱水
- 洗濯物の量に応じて水量を選んでください。
- 洗濯終了
- 洗濯物を取り出す
- 洗い終わった1回目の洗濯物を入れ
- すすぎ～脱水 する
- 1回目と同じ水量を選びます。
- 洗濯終了

乾燥終了後の「ふんわりキープ」をやめる

- 乾燥終了後、5分ごとにパルセーターを自動で回転させる「ふんわりキープ」運転(約2時間)をやめることができます。
- 洗・乾 切 換** 押しながら **入** 押し、
- 洗・乾 切 換** をそのまま3秒以上押し続ける (ピピッと鳴り、設定完了)
- ふんわりキープ表示は消灯。
 - 乾燥運転は終了していますので、早めに衣類を取り出してください。
 - ふんわりキープ中にふたを開けると、電源が切れます。
 - 「上質おうちクリーニング」「毛布」「ちょっと乾燥」「槽洗浄/乾燥」コース「送風」は、ふんわりキープは行いません。
 - 戻すときも同じように押し。(ピピピピッと鳴り、設定完了)

必要なとき

設定を変更する

- 設定内容は電源を切っても記憶されています。
 - 設定完了後、約5秒間は電源が入りません。
- 元に戻す場合は、同じ操作をしてください。

- ① 電源を入れ 洗乾切換 「洗濯」または「乾燥のみ」を選ぶ
- ② コース 「槽洗浄/乾燥」コースを選ぶ
- ③ 水量 3秒以上押す (ピピッと鳴ります)  

上記①～③の操作後、

④ 水量 で変更する

「節水すぎ」にする	「ためすぎ」にする
60	60
51	51
47	47
35	35
22 L	22 L

(お買い上げ時)

⑤  を押す (ピーと6回鳴り、設定完了) 

●すすぎについて (P.61)

上記①～③の操作後、

④  を押す (「30」が点灯)

⑤ 水量 で乾燥度合いを調整する

お買い上げ時	乾きが足りないため、強めに乾燥したいとき	乾き過ぎのため、緩めに乾燥したいとき
60	60	60
51	51	51
47	47	47
35	35	35
22 L	22 L	22 L

乾燥時間が長く、シワになりやすくなります。

乾きムラが発生しやすくなります。

⑥  を押す (ピーと6回鳴り、設定完了) 

●衣類の種類・量などによって調整具合は異なります。



上記①～③の操作後、

④  を押す (「3」が点灯)

⑤ 水量 で変更する

エコナビ運転する	エコナビ運転しない
60	60
51	51
47	47
35	35
22 L	22 L

(お買い上げ時)

⑥  を押す (ピーと6回鳴り、設定完了) 

エコナビ運転しない設定にする

点字の内容

- 操作ボタンには点字をつけています。カタカナで記載しているのが点字内容です。
- 一部のものは、省略表現になっています。



図解: 洗濯機操作パネルの点字配置。ボタンには「スライ」「ロック」「オフ」「オン」「電源」「洗剤(杯)」「予約」「コース」「スタート」などの点字が記載されています。また、「すすぎ」「乾燥」「脱水」などの機能も点字で表示されています。

必要なとき

衣類の仕上がりが気になるとき

こんなときは

シワがひどい、
風合いが
変わった

きれいに仕上げるコツ

- 素材、織り方、厚さ、形態によって洗濯乾燥機に向かないものがあります。
→ 衣類の絵表示、材料表示などをよく確認しましょう。(P.16)
→ シワが気になる衣類は、乾燥を30分した後、生乾きの状態で取り出し、外干ししてください。(薄手の平織りや、クレープ生地などはシワになりやすい)
- 衣類を入れ過ぎていませんか？
→ 少なめにすると仕上がりが良くなります。
- 乾燥後、衣類をそのまま放置していませんか？
→ 乾燥後はすぐに洗濯・脱水槽から取り出しましょう。
- 洗い時間やすすぎ回数を増やすと、衣類のからみがやや悪くなり、シワがひどくなる場合があります。
→ 脱水後に一度取り出して、からみを取ると軽減されます。
- 乾燥のみ運転のとき、脱水後の衣類のからみを取ると軽減されます。
- 衣類に合った乾燥コースが選ばれていますか？(P.32)



黒ずみ、黄ばみ、
色移りしたり、
臭いが気になる

- 色落ちしやすいもの(新しい色柄物など、汚れがひどいもの)は、分けて洗いましょう。(P.17)
 - 水道水のサビ、洗剤の残り、色移りなどにより、乾燥後に黄ばむことがあります。(焦げたように見える)
 - 日光などで黄変、変色したものは落ちません。
- 〈黒ずみ・黄ばみ・色移り・臭いが気になったら〉
- 1 洗濯後の衣類を入れ、**コース**で「おまかせ」(洗濯)を選び、**洗い**「15分」に設定する
 - 2 水量に応じた量の粉末酸素系漂白剤を溶かし、洗剤ポケット(洗剤投入口)に入れる
 - 3 約40℃のお湯を洗濯物が浸るまで給水する
 - 4 **スタート** を押し、運転終了後も約6時間つけおく
 - 5 「おまかせ」(洗濯)で、**コース**(洗い～すすぎ～脱水) 運転する

糸くずが付く

- タオルなどは糸くずが出やすいため、分けて洗うことをおすすめします。
 - 糸くずが気になるときは、水量を多めに設定し、すすぎを「注水」にするか回数を増やしてください。
 - 特に乾燥後は糸くずがたまりやすいのでお手入れを。
- 〈糸くずが気になったら…〉
洗濯物に毎回糸くずがつくときは、洗濯・脱水槽の外側に糸くずがたまっていることがあります。
次の方法で洗濯・脱水槽を洗い、洗濯・脱水槽の糸くずを落としてください。
- 1 水栓を開け、電源を入れる
 - 2 **洗い** **脱水** **水量** (47 L以上) を選ぶ
● すすぎの表示は消してください。
● 終了後は「糸くずフィルター」の掃除をしてください。(P.35)
 - 3 **スタート** スタートする

汚れ落ちがよくない、
シミがとれない

- 「しっかり」コースで運転すると、汚れが落ちやすくなります。
- しみ汚れ、泥汚れなどの落ちにくい汚れは、前処理してください。(P.17)
- 汚れは放置すると落ちにくくなります。
- パーマ液など化学変化したシミ、鉄サビ、カビ、墨汁、インク、口紅などは落ちないことがあります。

こんなときは

柔軟剤の仕上がりに
ムラがある

きれいに仕上げるコツ

- 衣類が多い場合、柔軟剤の仕上がりにムラが出ることがあります。
→ 気になるときは、すすぎを「注水」にしてください。
- 「節水すすぎ」を「ためすすぎ」にすることをおすすめします。(P.48)

縮んだ

- 素材、織り方、厚さ、形態によって水につけるのも、乾燥させるのも向かないものがあります。
→ 洗濯・乾燥の前に衣類の取扱ひ絵表示、素材表示などをよく確認しましょう。
- 綿や麻の繊維でもニット製品や織り目の粗い生地などは乾燥により縮むことがあります。
→ タイマー乾燥を使い、生乾きで取り出しすぐにつり干しましょう。
→ つり干しでほとんど乾かし、仕上げに乾燥させるなど、天日乾燥を上手に併用しましょう。
- 化繊は乾燥時の熱によって、繊維が縮むことがあります。



- 〈乾燥で綿製品が縮んでしまったら…〉
衣類を十分濡らしてから引っ張ると、ある程度縮みが戻ります。
- 〈「上質おうちクリーニング」コースで洗濯した衣類が縮んでしまったら…〉

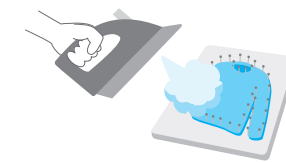

1. 広いアイロン台に、伸ばしたい寸法に衣類を広げてマチ針を打ち、
2. アイロンを浮かして たっぷりのスチームをかけ、
3. 乾くまでそのままの状態にします。

乾きが悪い、
乾きムラがある

- 乾きにくい衣類(厚手の綿など)と乾きやすい衣類(化繊系)が混ざっていませんか？
→ 乾きが不十分なものは、もう一度乾燥してください。(P.32)
- 乾きにくい厚物衣類を「しっかり」コース以外で運転していませんか？
- 衣類を入れ過ぎていませんか？
- 脱水時間を短くしすぎていませんか？
→ 乾きにくい衣類などは、脱水を3分以上に設定してください。
- 厚物の種類、量によっては乾きムラになることがあります。
- フィルターA・フィルターBは掃除されていますか？
→ フィルターAは乾燥後、毎回掃除をしてください。(P.35)
- 換気の不十分な場所に設置していませんか？
- 「乾燥度合いを調整する」で「緩めに乾燥」に設定していませんか？(P.48)

洗濯物が傷んだ

- ランジェリーなどのデリケートな衣類を、洗濯ネット(市販)に入れずに洗っていませんか？(P.17)
- ふとんやカーペットカバーなどを、洗濯キャップ(別売)を取り付けずに洗っていませんか？(P.29)
→ 必ず取り付けてください。取り付けずに洗濯して故障した場合、保証の対象外となります。

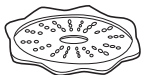

洗濯キャップ(別売)

衣類の素材や縫製、また洗剤の種類などによっても仕上がりが変わることがあります。それぞれの説明表示をご確認ください。

よくあるお問い合わせ

音が気になる

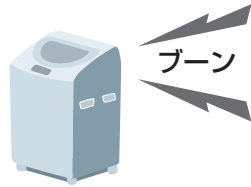

ブーン

次のような音は正常ですので、故障ではありません。



洗濯

ブーン

電源「入」「切」後のクラッチ切り替え音です

キュッキュッ

パルセーター回転時のモータ反転音です

ジャバジャバ

洗濯・脱水槽の水を循環させるときの音です

カチャ・ジー

槽回転スタート時のクラッチ切り替え音です

ブーン

すすぎ時、泡を消すための音です

ゴボゴボ

空気と一緒に排水するときの音です

●ヘアピンや金属物など異物が紛れ込んでいないか確認してください。

乾燥

ピチャピチャ

冷却のための給水音です

ブーン

ふたを開けるために冷却運転している音です

ポコポコ

空気が排水ホース内を通るときの音です

●音が途中で変わるのは、布量・湿り具合に応じて回転数を変えているためです。

揺らすと(停止時)

チャブチャブ

脱水時のバランスをとるため洗濯・脱水槽に入っている液体の音です
●水が残っているわけではありません。



乾燥中の残り時間が減らない、急に減る！

表示時間は目安のため、実際の時間とは異なります。



- 表示時間は乾燥にかかる目安です。衣類の乾き具合に応じて時間を自動調整するため、表示された時間より長く乾燥運転することがあります。
- 自動調整中は、「残り(約)分」が点滅し、残り時間が減らなかつたり、急に減つたりします。

「すすぎ1回液体洗剤」が選べない 選んだランプが消えている

選んでいるコースを確認しましょう。



「おまかせ」「わたし流」「お急ぎ」コースのみ、「すすぎ1回液体洗剤」が選べます。

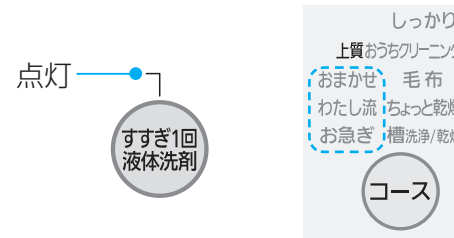

「しっかり」「上質おうちクリーニング」「毛布」「ちょっと乾燥」コースでは「すすぎ1回液体洗剤」が選べないようにしています。(すすぎなどが不十分になるため)



●「すすぎ1回液体洗剤」を選んだ後、上記のコースを選ぶとランプは消灯します。

ふたが開かない

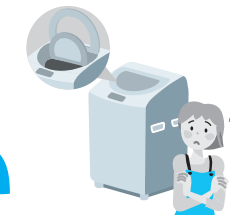

まずは電源「入」の状態
点灯表示を見て確認を



●ふたロック → ふたロックを解除する (P.8)

●チャイルドロック → チャイルドロックを解除する (P.47)

スタート一時停止 押す

設定/解除 5秒押し 5秒以上押す

↓ 解除できないときは

設定/解除 5秒押し 5秒以上押す

●ふたロックが働いているときに電源「切」にしたり、電源プラグを抜いても解除できません。

冷却運転 (5~20分) します



排水できない (U11・U13 表示が出る)

排水口に糸くずがたまると、エラー表示が出る場合があります。
→排水口のお手入れをしてください。

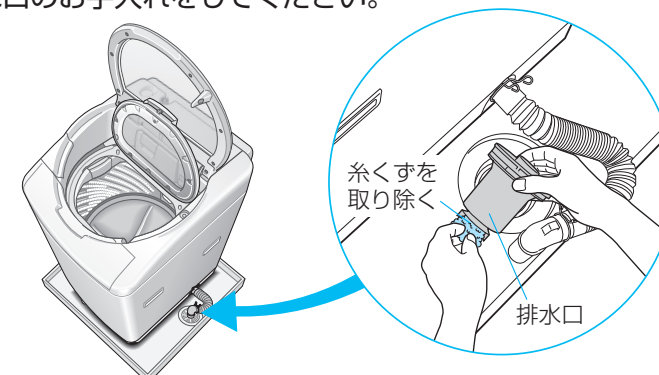

●排水口に糸くずがたまりやすい場合は、別売の糸くずボックスのご使用をおすすめします。(裏表紙)

故障かな？

まずは、次の内容をお調べになり、なお異常のあるときはすぐにお買い上げの販売店へお知らせください。

こんなときは

ここを確認してください

乾燥

乾燥時間が長い

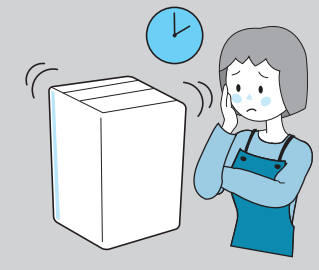

- 設置状況を確認してください。** ※詳しくは「据え付け方」(P.40)
- 排水ホースを途中で10 cm以上立ち上げていませんか。
 - 閉めきった狭い場所に設置していませんか。
 - 水栓を乾燥中でも開けていますか。
→乾燥運転の場合も水栓を開けてください。
 - 給湯接続していませんか。
- 衣類と乾燥フィルターを確認してください。**
- 衣類の量が多過ぎませんか。
→約4.5 kg以下にしてください。(「しっかり」コースは6 kg以下)
 - 乾燥運転のとき、脱水後の衣類をほくして入れましたか。
 - 乾燥フィルターは掃除されていますか。(P.35)
- その他…**
- ふんわりキープランプが点滅しているときは、乾燥運転は終了しています。ふたを開けて衣類を取り出してください。
 - 「乾燥度合いを調整する」で「強めに乾燥」に設定していませんか。(P.48)
 - 脱水時間を短く切り換えていませんか。

乾燥終了後、内ふたや洗濯・脱水槽に水滴が付着する

- 「ちょっと乾燥」コースでは、生乾きで終了するため、水滴が付着する場合があります。
- 衣類を入れ過ぎたり、厚物衣類をたくさん入れていませんか。
- 乾燥フィルターが目詰まりしていませんか。(P.35)
- 脱水時間を短く切り換えていませんか。

衣類が暖かにならない

- 「送風(10分)」は、ヒーターを入れずに送風のための運転のためです。
→衣類は乾きません。

風呂水

風呂水吸水しない

- 使いはじめは水道水によるコース運転をしてください。
- スタートしてから風呂水吸水が始まるまでに約1分かかります。
- コースを選んでから風呂水ボタンを押しましたか。(P.23)
- 風呂水フィルターが水面から浮き上がっていませんか。
- ホースホルダーを風呂水吸水口に確実に差し込んでいますか。
- 風呂水フィルターにゴミがつまっていますか。
「風呂水の吸水が悪くなったら」(P.36)
- 風呂水フィルターを浴槽に入れましたか。
- ホースやOリングの破れや変形はありませんか。(P.22)
- 入浴剤の種類によっては吸水されない場合があります。成分(硫黄)によってはステンレス部を傷めるため、入浴剤の表示をご確認ください。

風呂水吸水を選んだのに水道水から給水する

- 洗い時の風呂水吸水の前にバスポンプへの呼び水のため約40秒間水道水を給水します。
- 設定水量まで風呂水吸水した後の、水の補給および注水すぎには水道水を給水します。
- 6分経過しても風呂水が吸水されない場合は、水道水から給水されます。(ランプ表示は点滅→点灯)
- 一時停止のあと再スタートさせた場合は、再度呼び水(約5秒間)を行い、その後風呂水吸水運転を行います。

こんなときは

ここを確認してください

本体

運転しない



- 停電していませんか。
- 電源「入」を押しましたか。
- 電源ヒューズやブレーカーが切れていませんか。
- 電源プラグを確実に差し込んでいますか。
- 水栓を開きましたか。
- 「スタート」を押しましたか。
- 予約中ではないですか。
- ふたが確実に閉まっていますか。

ボタン操作ができない

- スタート後、洗い中までは「一時停止」を押すと切り換えできます。コースの変更およびすぎ以降の内容変更は、電源を入れ直してください。
- 乾燥中および乾燥直後にふたロック表示が点灯している場合は、ボタン操作ができません。「設定/解除」を押して冷却してください。(P.53)

運転中にふたがロックしない

- 「槽洗浄/乾燥」コースはスタート後、水が60 L入るまで、ふたがロックしません。

お手入れ時に、乾燥フィルターがぬれている

- 「ちょっと乾燥」運転後や、乾燥を途中で停止させたとき、衣類(厚物衣類など)を入れ過ぎたときに湿っていることがありますが、異常ではありません。

臭いが気になる

- ご購入後しばらくは、機器(ゴムや樹脂)の臭いがすることがありますが、乾燥運転をご使用するにつれてなくなります。
- 運転終了後、すぐに衣類を取り出してください。
- 洗濯槽クリーナーで洗濯・脱水槽を洗ってください。(P.38)
- 下水臭い場合は、排水ホースを途中で約5 cm立ち上げてください。(10 cm以下)

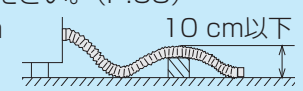

電源を入れ直したとき、すぐに電源が入らない

- 電源切にした後、約10秒間は電源「入」にできない機構になっています。

洗い

給水しない

- ふたを閉めて「スタート」を押すと、10~20秒後にふたがロックし給水が始まります。
- ふたを閉めていますか。
- 水栓を開きましたか。
- 水道、給水ホースが凍結していませんか。
- 断水していませんか。
- 給水ホース接続口のフィルターにゴミがつまっていますか。
「水の出が悪くなったら」(P.36)

給水しても水が抜ける

- 排水途中でコンセントを抜いたり、停電により運転が中断した場合は、排水弁が開いた状態のため、電源スイッチを入れる前にバケツなどで給水されると水がたまり排水されることがあります。(電源スイッチを入れると排水弁が閉まります)

途中で給水する

- 水位が下がると、自動的に水を補給します。
- 布量が多いときは、何度か自動的に水を補給することがあります。

困ったとき

故障かな？

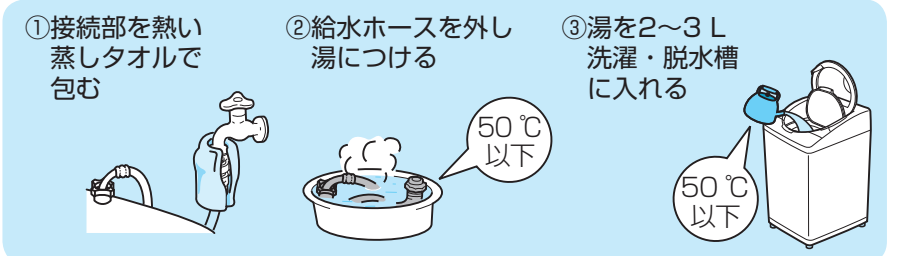

	こんなときは	ここを確認してください
洗	洗濯物の量の割に水量が多い	●洗濯物がぬれていたり、槽内に始めから水があると水量が多くなる場合があります。
	洗濯物の量の割に水量が少ない	●化繊、混紡などの軽い生地は水量が少なくなることがあります。 ●最初の給水は規定水量の約半分でつけ洗いと同一効果を出すために少なくしています。
	糸くずフィルターから水が出ない	●水量が47 L以下のときは、糸くずフィルターから水が流れ出ないことがあります。
	洗剂量目安が表示されない	●「すすぎ1回液体洗剤」を選んだときや「毛布」「上質おうちクリーニング」コースでは、水量表示に応じて液体洗剤を入れるため、洗剂量は表示されません。
すすぎ	すすぎが悪い 粉末合成洗剤が溶け残る	●合成洗剤を直接、洗濯・脱水槽に入れていませんか？ →洗剤ポケットに入れてください。 ●「すすぎ1回液体洗剤」を選んだまま粉末合成洗剤をお使いになると、洗剤が溶け残る場合があります。
	「すすぎ1回液体洗剤」を選んでもすすぎ1回の表示にならない	●「すすぎ1回液体洗剤」を選びスタートすると、すすぎ1回の表示になります。 ●「わたし流」コースは、前回運転したすすぎ回数を表示するため、すすぎ回数を手動で選んでください。
	すすぎからスタートすると水が入ってこない	●槽内に水がないときは脱水から始まります。脱水後に給水します。(衣類に含まれている水や洗剤分を出すため) ●槽内に水があるときは排水から始まります
	すすぎ時の水量が自動的に切り換わる	●水量22 Lでスタートしても、すすぎ効果を高めるため水位が若干高くなります。
	すすぎ時に水がたまっていない	●「おまかせ」「わたし流」コースでは、洗濯・脱水槽内の水を循環させてすすぎ節水すすぎ(P.61)のため、少ない水ですすいでいます。 →水をためてすすぎたい場合は、「節水すすぎ」を「ためすすぎ」に変更してください。(P.48)
	脱水の途中ですすぎに変わる	●衣類が片寄ると、すすぎを行い衣類の片寄りを自動修正します。(衣類はできるだけ平らになるようにしてください)
	脱水だけをしようとする とすすぎからはじまる	●脱水時の泡立ちをおさえるために、回転が遅くなったり、速くなったりしながら槽が回転します。
脱水中に不規則な回転をする	●粉末合成洗剤を直接、洗濯・脱水槽に入れていませんか？ →必ず洗剤ポケットに入れてください。 ●洗剤の種類(低発泡タイプの洗剤など)や量、水質、水温、水量によって泡立ちに影響する場合があります。 ●洗剤が少ない場合 ●洗濯物の量が多すぎたり、汚れがひどい場合	
泡	泡が少ない	●洗剤の種類(液体中性洗剤など)や量、水質、水温、水量によって泡立ちに影響する場合があります。 ●洗剤が少ない場合 ●洗濯物の量が多すぎたり、汚れがひどい場合

	こんなときは	ここを確認してください
泡	泡が多い (洗い・すすぎ時に内ふたに泡が 付着することがあります)	●洗剤の種類(液体中性洗剤など)や量、水質、水温、水量によって泡立ちに影響が出る場合があります。 ●洗剤を入れ過ぎた場合
	泡が出てこない	●「上質おうちクリーニング」「毛布」「槽洗浄/乾燥」コースは泡洗浄をしません。 ●衣類が片寄ると給水を行い泡洗浄は行いません。(泡こぼれ防止のため) ●粉末合成洗剤を直接、洗濯・脱水槽に入れていませんか？ →必ず洗剤ポケットに入れてください。 ●洗剤の種類(液体中性洗剤など)や量、水質、水温、水量によって泡立ちに影響する場合があります。 ●あらかじめ洗濯・脱水槽に水が入っている場合
その他	停電したとき	●運転が停止します。復帰しても運転は始まりません。電源「入」にして、運転し直してください。ふたが開かない場合は(P.53)
	ブレーカーが動作したとき	●運転が停止します。復帰しても運転は始まりません。原因を取り除いたのち、ブレーカーを復帰させ、電源「入」を確認し、運転し直してください。ふたが開かない場合は(P.53)
	断水したとき	●断水後は、にごった水が出る場合があります。一度給水ホースを外し、蛇口からにごった水を出してから洗濯をしてください。
	柔軟剤がこぼれ出てしまう	●柔軟剤投入ケースの「これ以下」の位置より上まで柔軟剤や水を入れると、自然に流れ出ます。(P.18) ●ケースをいきおいよく閉めると、こぼれ出ることがあります。
	床・壁がぬれている (結露する)	●換気を十分にしてください。 床面が結露する場合、別売の洗濯機用トレーをお使いください。(裏表紙)
	洗濯時間が表示時間より長い	●洗濯物が片寄っていたり、給水、排水条件が悪いときは洗濯時間が長くなる場合があります。
	給水ホースが凍結した	①接続部を熱い蒸しタオルで包む ②給水ホースを外し湯につける ③湯を2~3 L洗濯・脱水槽に入れる





いろいろQ&A

Q. ベッドパッドは洗えるの？



A.    のいずれかの表示で化繊100%または綿100%のものは「毛布」コースで洗えます。容量2 kg以下のものを1枚で、毛布と同様の手順で洗ってください。(P.30) (洗濯キャップは不要です)



Q. ダウンジャケットは洗えるの？

A.   のいずれかの表示で撥水加工のないものは、「上質おうちクリーニング」コースで液体中性洗剤を使用し、洗濯キャップを取り付けて (P.29) 洗えますが、乾燥はできません。容量400 g以下のものを1枚で洗ってください。

  の表示のあるもの、または撥水加工のものは洗濯も乾燥もできません。

Q. レースのカーテンは洗えるの？

A.   のいずれかの表示があるものは「上質おうちクリーニング」コースで洗えます。(一回に洗える容量の目安 (P.26)) フックなどは取り除いてください。

  の表示があると洗えません。(加工剤などが取れる原因)

■洗濯の容量を確認するための目安 (1枚あたりの重さの目安) ●素材によっても重さは変わります。

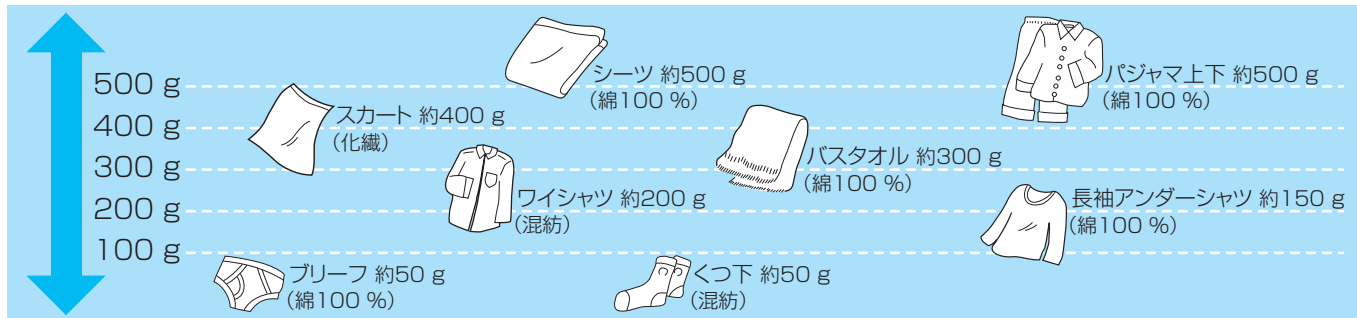

エラー表示が出たら

ブザーが鳴り「U」と「数字」が交互に表示されたときは、以下をご確認ください。



排水できない

■排水ホースに次のような異常はありませんか。

- 倒していませんか。
- つぶれていませんか。
- 先端が水につかっていませんか。
- 途中が10 cmより高くなっていませんか。→10 cm以下にしてください。
- 延長ホースが3 mより長くなっていませんか。
- 細いホースを使っていませんか。
- 凍結していませんか。
- 排水口に糸くずがたまっていますか。(P.36) →糸くずを取り除いて、別売の糸くずボックス (裏表紙) をご使用ください。

ふたの開け閉めにより運転が再開します。



ふたが開いている

- ふたが開いていませんか。→ふたを閉めてください。
- ふたロック部に、ボタンや硬貨などがはまっていますか。→取り除いてください。(P.11)



脱水できない

- 洗濯物が片寄っていませんか。→均等に直しふたを閉めてください。
- フリース素材の物を多く洗濯していませんか。→3~4枚程度にしてください。
- 洗濯機がガタついたり、傾いた床面に置いていませんか。→ふたの開け閉めにより運転が再開します。
- 洗濯ネットに厚手の洗濯物を入れていませんか。→デリケートな下着類以外はネットに入れしないでください。
- 排水ホース・排水口を確認してください。(「U11」の内容をご参照)

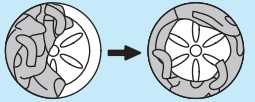

(洗濯・脱水槽を上から見た図)



給水できない

- 水栓を開きましたか。
- 水道、給水ホースが凍結していませんか。
- 断水していませんか。
- 給水フィルターにゴミが詰まっていますか。(P.36)

ふたの開け閉めにより運転が再開します。



乾燥できない

- 乾燥運転中の布の片寄りのため、停止します。→均等に直しふたを閉めてください。
- ふたがロックされている場合は、いったん電源を切り、再度電源を入れてからロックを解除させてください。(P.53)

●水量表示が点滅する

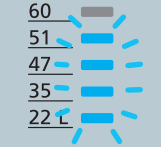

衣類の入れ過ぎ

- 洗濯～乾燥「おまかせ」コースで4.5 kg、「お急ぎ」コースで2 kgを超えると、スタート後、『水量表示が点滅』してお知らせします。→バスタオル1枚(300 g)程度を取り出してください。
- 洗濯物がぬれている場合は、容量が多いと検知することがあります。
- 「水量表示が点滅」したまま運転すると、乾燥のはじめ、布をほぐすときに「ポコポコ」と連続音がすることがあります。



●「H」と「数字」が交互に表示されたときは点検が必要です。電源プラグを抜き、表示内容(「H」のあとの2桁の数字)をお買い上げの販売店へご連絡ください。

困ったとき

コース運転内容

■「洗濯～乾燥」「洗濯」

コース	運転内容	容量 (以下)	所要時間	自動設定の場合				切り換えの範囲	
				洗い	すすぎ	脱水	乾燥	水量	洗い
おまかせ	洗濯～乾燥	4.5 kg	約1時間半 ～3時間半	9分 ^{※1}	2回 (1回) ^{※2}	12分	自動	60 L～22 L	15分 12分 9分 6分 3分
	わたし流	洗濯	8 kg	約47分 (約37分)	9分 ^{※1}	2回 (1回) ^{※2}	7分		
お急ぎ	洗濯～乾燥	2 kg	約2時間	3分	注水1回	7分	自動	35 L	60 L～22 L
	洗濯	8 kg	約34分 (約30分)	3分	注水2回 (注水1回)	7分	—		
しっかり	洗濯	6 kg	約61分	12分	2回	12分	—	51 L 47 L 35 L 22 L	60 L 51 L 47 L
上質おうち クリーニング	洗濯	2.4 kg	約47分	12分	2回	1分	—		
毛布	洗濯～乾燥	3 kg	約6時間10分	15分	注水2回	12分	自動	60 L 51 L	
	洗濯	4.2 kg	約1時間10分	15分	注水2回	7分	—		
ちょっと 乾燥	洗濯～乾燥	4.5 kg	約1時間29分	9分	2回	12分	自動	60 L～22 L	
槽洗浄	洗濯	—	約11時間	★約10時間	注水3回	3分	—	切り換えできません。	

■時間について

- コース運転の洗い・脱水の表示時間は、実際の運転時間と異なります。
- 所要時間は給水時間（標準給水量毎分15 L）、排水時間を含んでいます。水道水圧、排水条件、衣類の量、風呂水の使用などにより時間は長くなる場合があります。
- コース運転内容を切り換えると、記載の所要時間とは異なります。
- 乾燥の所要時間は室温20℃の場合です。室温によって乾燥時間が長くなる場合があります。

・（ ）内は「すすぎ1回液体洗剤」設定時

切り換えの範囲		脱水	乾燥
すすぎ	すすぎ1→すすぎ2→すすぎ3→すすぎ4		
4回： 滝・滝 注水4回： 滝・滝 3回： 滝・滝 注水3回： 滝・滝 2回： 滝・滝 注水2回： 滝・滝 1回： ため(節水) 注水1回： 注水	節水 注水 節水 注水 節水 注水 節水 注水 節水 注水 ため(節水)	12分 7分 3分	自動 低温 60分 30分
2回： 滝 注水2回： 滝 1回： ため 注水1回： 注水	ため 注水 ため 注水 ため 注水	7分 12分 7分 3分 1分	自動 —
4回 ため 注水4回 注水 3回 ため 注水3回 注水 2回 ため 注水2回 注水 1回 ため 注水1回 注水	ため 注水 ため 注水 ため 注水 ため 注水 ため 注水	12分 7分 3分 1分	—
2回： ため 注水2回： 注水 1回： ため 注水1回： 注水	ため 注水 ため 注水	3分 1分	—
注水4回： 注水 注水3回： 注水 注水2回： 注水 注水1回： 注水	注水 注水 注水 注水 注水 注水	12分 12分 7分 3分 1分	自動 —
4回： 滝・滝 注水4回： 滝・滝 3回： 滝・滝 注水3回： 滝・滝 2回： 滝・滝 注水2回： 滝・滝 1回： ため 注水1回： 注水	ため 注水 ため 注水 ため 注水 ため 注水 ため 注水 ため 注水 ため 注水	12分 7分 3分	自動

- ※1 おまかせコース・エコナビ運転ありの場合、水温に応じて、洗い時間が設定されます。
- ※2 わたし流コースのすすぎ回数は、自動ですすすぎ回数が1回になりません。手動ですすすぎ1回に変更してください。
- 青文字の水量は容量に関係なく表示されます。(変更可能です)
- ★洗い中は「洗い15分」ランプが点滅します。

■乾燥のみ 所要時間は「自動」設定の場合です。

コース	所要時間 (室温20℃)		切り換えの範囲
	容量		
おまかせ わたし流	0～1.5 kg	約1時間～ 1時間半	自動 60分 30分 低温 (送風(10分)) 「おまかせ」のみ
	1.5～3 kg	約1時間半～ 2時間半	
	3～4.5 kg	約2時間半～ 3時間	
しっかり	0～1.5 kg	約2時間～ 3時間	自動
	1.5～3 kg	約3時間～ 4時間	
	3～6 kg	約4時間～ 5時間	
ちょっと乾燥	約30分		自動
上質おうち クリーニング	約2時間半		低温
槽乾燥	約30分		自動

■予約タイマー運転の設定時間について

洗濯	洗濯	予約時間
「おまかせ」「わたし流」 「毛布」「お急ぎ」「しっかり」		1～24時間後
「ちょっと乾燥」		2～24時間後
「お急ぎ」		3～24時間後
「おまかせ」「わたし流」 「毛布」		6～24時間後

■すすぎについて

- **滝** は、滝すすぎです。
- **滝・滝** は2回くり返します。
- **節水** は、節水すすぎです。 **注水** は、注水すすぎです。
- 脱水槽がゆっくり回転しながら、滝のようにそそぎ、洗剤分を含んだ水を脱水します。
- 脱水槽にたまった水を循環させてすすぎます。
- 水をため、給水しながらすすぎます。(水はあふれません)
- **ため** は、ためすすぎです。
- 水をためてすすぎます。

■風呂水では、**滝**すすぎを行いません。

- 例) おまかせコースの場合 2回：**滝・滝(節水) → ため(節水)**
注水2回：**滝・滝(注水) → ため(注水)**
- 風呂水使用時の**(注水)**は、規定水量までは風呂水を吸水しますが、以降の給水には水道水を使用します。

仕様

定格電圧	交流100V
定格周波数	50 Hz/60 Hz共用
電動機定格消費電力	洗濯時：300 W
電熱装置定格消費電力	乾燥時：1040 W
最大消費電力	1340 W
外形寸法	幅599×奥行638×高さ1014 (mm)
製品質量	46 kg
標準洗濯容量	8.0 kg
標準脱水容量	8.0 kg
標準乾燥容量	4.5 kg
標準水量	51 L (おまかせコース時)
標準使用水量	洗濯時：97 L (おまかせコース時) 乾燥時：30 L (おまかせコース時)
水道水圧	0.03 MPa～1 MPa
運転音	洗い時：26 dB 脱水時：37 dB

- 標準洗濯・脱水・乾燥容量は、JIS(日本工業規格)で規定された布地で乾燥状態の場合です。
- 運転音は、日本電機工業会自主基準「洗濯機性能評価基準」による表示です。

●バスポンプ(本体内蔵)の仕様●

消費電力	50 Hz/60 Hz 38 W	揚水量	50 Hz/60 Hz 毎分12 L
		風呂水吸水ホース内径	15 mm (市販のホースは使えません)

- 消費電力、揚水量の仕様は、全揚程1.4 mでホース約4 mのときのものです。

一般家庭用以外の目的でご使用になる場合

美容院や美容院、または寮や病院など一日の使用回数が一般家庭に比べて多い場合は、保証期間内でも原則として保証の対象外となります。

このような場合には、短期間で部品交換や清掃が必要になることがあります。お買い上げの販売店にご相談のうえ、定期点検を受けてご使用ください。

愛情点検	長年ご使用の電気洗濯乾燥機の点検を！	
	こんな症状はありませんか <ul style="list-style-type: none"> ●電源コード、プラグが異常に熱い。 ●焦げくさい臭いがしたり、運転中に異常な音や振動がする。 ●洗濯・脱水槽が止まりにくい。 ●水漏れがする。(ホース、給水栓つぎで) ●本体に触るとビリビリ電気を感じる。 ●その他の異常や故障がある 	ご使用中止 <p>事故防止のため、コンセントから電源プラグを抜いて、必ず販売店に点検をご依頼ください。</p>

保証とアフターサービス よくお読みください

使いかた・お手入れ・修理などは

■まず、お買い求め先へご相談ください

▼お買い上げの際に記入されると便利です

販売店名	
電話 ()	-
お買い上げ日	年 月 日

修理を依頼されるときは

「よくあるお問い合わせ」「故障かな?」「エラー表示が出たら」(52～59ページ)でご確認のあと、直らないときは、まず電源プラグを抜いて、お買い上げ日と下の内容をご連絡ください。

●製品名	電気洗濯乾燥機
●品番	NA-FR80H6
●故障の状況	できるだけ具体的に

- 保証期間中は、保証書の規定に従って出張修理いたします。
保証期間：お買い上げ日から本体1年間。ただし軸受けについては2年間。(一般家庭以外に使用された場合は除く)
- 保証期間終了後は、診断をして修理できる場合はご要望により修理させていただきます。

※修理料金は次の内容で構成されています。

- 【技術料】 診断・修理・調整・点検などの費用
- 【部品代】 部品および補助材料代
- 【出張料】 技術者を派遣する費用

※補修用性能部品の保有期間 **7年**

当社は、この電気洗濯乾燥機の補修用性能部品(製品の機能を維持するための部品)を、製造打ち切り後7年保有しています。

■転居や贈答品などでお困りの場合は、次の窓口にご相談ください

ご使用の回線(IP電話やひかり電話など)によっては、回線の混雑時に数分で切れる場合があります。

●使いかた・お手入れなどのご相談は……

パナソニック 洗濯機ご相談窓口	365日 受付9時～20時
電話 フリーダイヤル	0120-878-691
	※携帯電話・PHSからもご利用になれます。

●修理に関するご相談は……

パナソニック 修理ご相談窓口
電話 フリーダイヤル
0120-878-554
※携帯電話・PHSからもご利用になれます。
●上記電話番号がご利用いただけない場合は、各地域の「修理ご相談窓口」におかけください。

【ご相談窓口における個人情報のお取り扱いについて】

パナソニック株式会社およびグループ関係会社は、お客様の個人情報をご相談対応や修理対応などに利用させていただき、ご相談内容は録音させていただきます。また、折り返し電話をさせていただくための発信番号を通知いたしております。なお、個人情報を適切に管理し、修理業務等を委託する場合は正当な理由がある場合を除き、第三者に開示・提供いたしません。個人情報に関するお問い合わせは、ご相談いただきました窓口にご連絡ください。

■各地域の修理ご相談窓口 ※電話番号をよくお確かめの上、おかけください。

●地区・時間帯によって、集中修理ご相談窓口へ転送させていただきます場合がございます。

北海道地区	札幌 ☎(011)894-1251	札幌市厚別区厚別南2丁目17-7	近畿地区	滋賀 ☎(077)582-5021	守山市水保町1166番地の1
	旭川 ☎(0166)22-3011	旭川市2条通16丁目1166		京都 ☎(075)646-2123	京都市南区上鳥羽中河原3番地
	帯広 ☎(0155)33-8477	帯広市西20条北2丁目23-3		大阪 ☎(06)7730-8888	大阪市城東区関目2丁目15-5
東北地区	函館 ☎(0138)48-6631	函館市西栲栳町589-241	奈良 ☎(0743)59-2770	大和郡山手筒井町800番地	
	青森 ☎(017)775-0326	青森市大字浜田字豊田364	和歌山 ☎(073)475-2984	和歌山市中島499-1	
	秋田 ☎(018)868-7008	秋田市外旭川字小谷地3-1	兵庫 ☎(078)796-3140	神戸市須磨区弥栄台3丁目13-4	
首都圏地区	岩手 ☎(019)645-6130	盛岡市厨川5丁目1-43	鳥取 ☎(0857)26-9695	鳥取市安長295-1	
	宮城 ☎(022)387-1117	仙台市宮城野区扇町7-4-18	米子 ☎(0859)34-2129	米子市米原4丁目2-33	
	山形 ☎(023)641-8100	山形市平清水1丁目1-75	松江 ☎(0852)23-1128	松江市平成町182番地14	
中部地区	福島 ☎(024)991-9308	郡山市備前館2丁目5	出雲 ☎(0853)21-3133	出雲市渡橋町416	
	栃木 ☎(028)689-2555	宇都宮市上戸祭3丁目3-19	浜田 ☎(0855)22-6629	浜田市下府町327-93	
	群馬 ☎(027)254-2075	前橋市箱田町325-1	岡山 ☎(086)242-6236	岡山市北区野田3丁目20-14	
四国地区	茨城 ☎(029)864-8756	つくば市筑穂3丁目15-3	広島 ☎(082)295-5011	広島市西区南観音1丁目13-5	
	埼玉 ☎(048)728-8960	桶川市赤堀2丁目4-2	山口 ☎(083)973-2720	山口市小郡下郷220-1	
	千葉 ☎(043)208-6034	千葉市中央区末広5丁目9-5	香川 ☎(087)874-3110	高松市国分寺町国分359番地3	
九州地区	東京 ☎(03)5477-9700	東京都世田谷区宮坂2丁目26-17	徳島 ☎(088)624-0253	徳島市沖浜2丁目36	
	山梨 ☎(055)222-5822	甲府市宝1丁目4-13	高知 ☎(088)834-3142	高知市仲町2-16	
	神奈川 ☎(045)847-9720	横浜市港南区日野5丁目3-16	愛媛 ☎(089)905-7544	愛媛県伊予郡砥部町八倉75-1	
沖縄地区	新潟 ☎(025)286-0180	新潟市東区東明1丁目8-14	福岡 ☎(092)593-8002	春日市春日公園3丁目48	
	石川 ☎(076)280-6608	金沢市玉鉾2丁目266番地	佐賀 ☎(0952)26-9151	佐賀市鍋島町大字八戸字上深町3044	
	富山 ☎(076)424-2549	富山市根塚町1丁目1-4	長崎 ☎(095)830-1658	長崎市東町1919-1	
中部地区	福井 ☎(0776)21-0622	福井市問屋町2丁目14	大分 ☎(097)556-3815	大分市萩原4丁目8-35	
	長野 ☎(0263)86-9209	松本市寿北7丁目3-11	宮崎 ☎(0985)63-1213	宮崎市本郷北方草葉2099-2	
	静岡 ☎(054)287-9000	静岡市駿河区高松2丁目24-24	熊本 ☎(096)367-6067	熊本市健軍本町12-3	
	愛知 ☎(052)819-0225	名古屋市瑞穂区堀込町8-10	鹿児島 ☎(099)250-5657	鹿児島市与次郎1丁目5-33	
	岐阜 ☎(058)278-6720	岐阜市中鶯4丁目42	沖縄 ☎(098)877-1207	浦添市城間4丁目23-11	
	三重 ☎(059)254-5520	津市久居野村町字山神421			

所在地、電話番号は変更になることがありますので、あらかじめご了承ください。

最新の「各地域の修理ご相談窓口」はホームページをご活用ください。http://panasonic.co.jp/cs/service/area.html

0112