









別売品

 おすすめ洗剤 遠心力21 ボトル用 ●N-S10B3 1,660円	 おすすめ洗剤 遠心力21 詰め替え用 ●N-S8P3 1,240円	 糸くずフィルター ●AXW22A-6RU0 525円	 洗濯槽の洗浄剤 洗濯槽クリーナー ●N-W1 2,100円	
 給水栓ジョイント ●CB-J6 2,520円	 給水栓継手 ●AXW12H-J6 1,890円	 壁ピタ水栓 ●CB-L6 6,825円	 糸くずボックス ●N-LB1 3,570円	 真下排水ユニット ●N-MH1 1,365円
 延長用給水ホース ●AXW1251-250 (50cm) 1,365円 ●AXW1251-201 (1m) 1,785円 ●AXW1251-202 (2m) 2,100円 ●AXW1251-203 (3m) 2,415円 ●AXW1251-205 (5m) 3,623円	 延長用排水ホース ●AXW2D-31 (1m用) 1,365円 ●AXW2D-32 (2m用) 2,100円	 風呂水吸水ホース お風呂までの距離が8m以下の場合 (同梱のホースに接続します) ●AXW2K-6DLO 2,310円	 風呂水吸水ホース お風呂までの距離が8~10mの場合 (同梱のホースは使わず このホースのみ使います) ●AXW2K-VP10 2,520円	

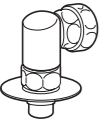
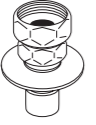
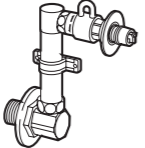
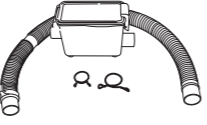
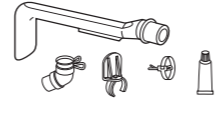
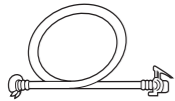
別売品は販売店でお買い求めいただけます。パナソニックの家電製品直販サイト「パナセンス」でもお買い求めいただけるものもあります。詳しくは「パナセンス」のサイトをご覧ください。

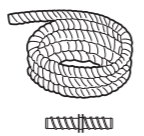
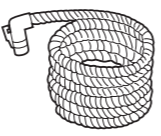
CLUB Panasonic
PanaSense
<http://club.panasonic.jp/mall/sense/>

愛情点検	長年ご使用の洗濯機の点検を!
	<p>こんな症状はありませんか</p> <ul style="list-style-type: none"> ●電源コード、プラグが異常に熱い。 ●焦げくさい臭いがしたり、運転中に異常な音や振動がする。 ●洗濯・脱水槽が止まりにくい。 ●水漏れがする。(ホース、給水栓つぎて) ●本体に触るとビリビリ電気を感じる。 ●その他の異常や故障がある。 <p>ご使用中止</p> <p>事故防止のため、コンセントから電源プラグを抜いて、必ず販売店に点検をご依頼ください。</p>

便利メモ (おぼえのため、記入されると便利です)

お買い上げ日	年 月 日
品番	NA-FS60H1 / NA-FS50H1
販売店名	電話 () -

ご相談窓口における個人情報のお取り扱い

パナソニック株式会社およびその関係会社は、お客様の個人情報やご相談内容を、ご相談への対応や修理、その確認などのために利用し、その記録を残すことがあります。また、折り返し電話させていただくときのため、ナンバー・ディスプレイを採用しています。なお、個人情報を適切に管理し、修理業務等を委託する場合や正当な理由がある場合を除き、第三者に提供しません。お問い合わせは、ご相談された窓口にご連絡ください。

一般家庭用以外の目的でご使用になる場合

美容院や美容院、または寮や病院など一日の使用回数が一般家庭に比べて多い場合は、保証期間内でも原則として保証の対象外となります。

このような場合には、短期間で部品交換や清掃が必要になることがあります。お買い上げの販売店にご相談のうえ、定期点検を受けてご使用ください。

廃棄時にご注意 家電リサイクル法では、お客様がご使用済みの洗濯機を廃棄される場合は、収集・運搬料金、再商品化等料金をお支払いいただき、対象品を販売店や市町村に適正に引き渡すことが求められています。

パナソニック株式会社 ランドリービジネスユニット
〒525-8555 滋賀県草津市野路東2丁目3番1-2号

全自動電気洗濯機 取扱説明書

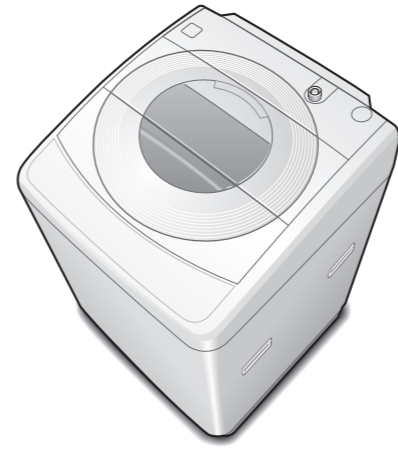

取扱説明書
全自動電気洗濯機
(家庭用)

品番 **NA-FS60H1**
NA-FS50H1

もくじ

●お使いになる前に	2	準備と確認
●安全上のご注意	4	
●各部の名前/付属品	6	
●操作部の見方	6	
●コースの使い分け	8	
●洗剤・柔軟剤の使用量	10	
普段の衣類を洗濯する (予約)	12	毎日の使い方
●風呂水を使って洗濯する	14	
●いろいろな洗濯		
・毛布を洗う	16	
・デリケートな衣類を洗う	18	
●送風乾燥する	20	
●洗い/すすぎ/脱水する (個別洗濯)	22	

お手入れする		必要なとき
●本体・糸くずフィルター	23	
●洗剤ポケットなど/茶かっ色や黒い汚れを防ぐ	24	
●黒カビが発生したら	26	
据え付け方	28	
困ったとき		
●便利に使う (のりづけするときなど)	34	
●衣類の仕上がりが気になる	36	
●故障かな?	37	
●エラー表示が出たら/点字の内容	40	
●コース運転内容	41	
●仕様/長期使用製品安全表示制度に基づく本体表示について	42	
●保証とアフターサービス	43	
●別売品	裏表紙	

据付説明付き
保証書別添付



このたびは、パナソニック製品をお買い上げいただき、まことにありがとうございます。

- 取扱説明書をよくお読みのうえ、正しく安全にお使いください。
- ご使用前に「安全上のご注意」(4~5ページ)を必ずお読みください。
- 保証書は「お買い上げ日・販売店名」などの記入を確かめ、大切に保管してください。
- 転居や配水管の洗浄などで再据え付けする場合がありますので、取扱説明書(据付説明付き)を大切に保管してください。

お使いになる前に

ご使用前に、 据え付け状態の点検を!

据え付け状態が悪い場合は、お買い上げの
販売店または、設置された業者
にお問い合わせください。

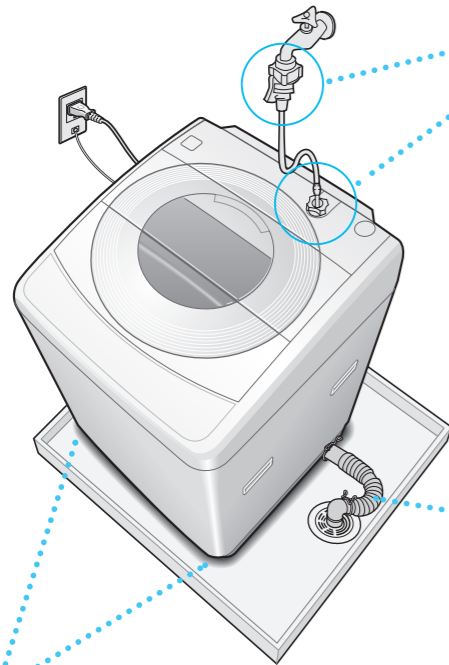

お願い

本体を設置する前に、排水口の掃除をしてください。
(排水口に糸くずや異物がたまっていると、
悪臭やエラー表示(U11)の原因)

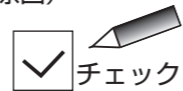

水漏れの原因になります

当社製の給水栓つぎてまたは、
給水栓ジョイント、継手を取り付けて
いますか? (P.30)

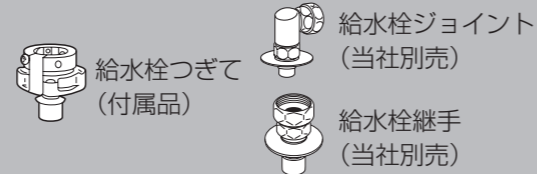

緩み、ぐらつき、傾きはありま
せんか? (P.31)

排水異常の原因になります。 (ブザーが鳴る)

排水ホースが10cmより高く持ち
上げられていませんか? (P.30)

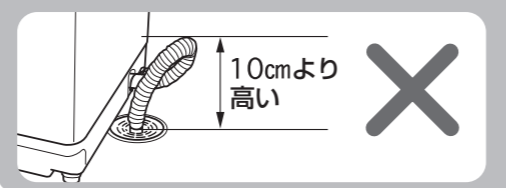

異常振動の原因になります

水平に設置され、がたつきなど
はありませんか?
(P.33)

据え付け状態を点検後、

- 電源プラグを差し込む (アースも忘れずに)
- 水栓を開く (風呂水使用時も!)

お願い

運転終了後は、必ず水栓を閉じてください。

安全のため、 スタート後は、 ふたがロックされます

洗濯物の出し入れのために、「一時停止」を押すと
**洗濯中でも、送風乾燥中でも
ふたを開けられます**

※電源プラグは抜かないでください。
(解除できません)

点灯中は開きません

ふたロック

スタート
後

再スタートできます



●洗濯・脱水槽の回転が止まると
(約15秒)、「カチッ」とロックが
解除されます。

お願い

- ふたロック中は、無理に開けないでください。
(ふたが破損する原因)
無理に開けようとする、ブザー音が鳴ります。
- チャイルドロックが点灯しているときは、
チャイルドロックを解除してください。
(P.35)
- 運転中にふたがロックされない場合は直ちに
使用を中止し、修理を依頼してください。

NA-FS50H1 をお買い上げのお客様へ

NA-FS60H1 は洗濯・脱水容量が6.0kg、
NA-FS50H1 は洗濯・脱水容量が5.0kgとなるため、水
量・所要時間が異なりますが、その他の使い方は同じです。

故障や破損、誤作動を防ぐために

- 運転中は上に物(充電ハブラシ等)を置かない!
(振動による落下、誤作動の原因)
- 塩化ビニールのカバーを本体に直接かけない!
(本体表面を傷める原因)
- 殺虫剤、整髪料、消臭スプレーなどかけない!
(本体故障、破損の原因)
- テレビ、ラジオなどの家電製品を近づけない!
(映像の乱れ、雑音の原因)
- 操作部付近に磁気カード(キャッシュカードなど)、
磁石などを近づけない!
(運転が止まる原因、磁気カードが使えなくなる原因)
- 結露したまま放置しない!
(床面をぬらす原因)
→水滴を受けるための洗濯機用トレー
(別売・例: AXW18B-F1) をお求めください。
- 内ふたを「カチッ」と音がするまで閉めて!
(水漏れや内ふた破損の原因)
- 洗濯物は入れ過ぎない!
(衣類の破れや樹脂部の傷つきの原因)
→洗濯・脱水槽の上部の樹脂部より上に衣類がある
場合、給水後、衣類を軽く押さえてください。
- 洗剤は入れ過ぎない!
(すすぎが不十分になったり、泡が飛び床面をぬらす原因)

■衣類の仕上がり(糸くずなど)が
気になるときは (P.36)

説明イラストはNA-FS60H1 を使っています。
※NA-FS50H1 の洗濯容量、水量は、() で表して
います。

安全上のご注意

必ずお守りください

人への危害、財産の損害を防止するため、必ずお守りいただくことを説明しています。
 ■誤った使い方をしたときに生じる危害や損害の程度を区分して、説明しています。

警告 「死亡や重傷を負うおそれがある内容」です。

注意 「傷害を負うことや、財産の損害が発生するおそれがある内容」です。

■お守りいただく内容を次の図記号で説明しています。(次は図記号の例です)

 してはいけない内容です。

 実行しなければならない内容です。



火災や感電、けがを防ぐために

警告

電源プラグ・コードは

 次のことをしない
 (火災・感電のおそれ)

- 傷つけない、加工しない、無理に曲げない、ねじらない、引っ張らない、重いものを載せない、束ねない、熱器具に近づけない。
- ぬれた手で抜き差ししない。
- コードを持って抜かない。
- コードや電源プラグが傷んでいるときや、コンセントの差し込みが緩いときは、使用しない。
 (販売店へ修理をご依頼ください)

 次のことを守る
 (火災・感電のおそれ)

- 定格15A・交流100Vのコンセントを単独で使う。
- 電源プラグは根元まで確実に差し込む。
- 定期的にプラグを乾いた布でふく。
 (ほこりがたまると湿気などで絶縁不良となり、火災の原因)
- 長期間使わないときや、お手入れ時は必ず抜く。

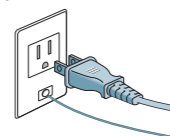

 アースを取り付ける
 (漏電時に感電のおそれ)

- アース工事は必ず販売店に依頼してください。
 (工事費は本体価格に含まれません)

洗濯・脱水槽／本体は

 子供にのぞかせない
 (洗濯・脱水槽の中に落ちておぼれたり、けがをするおそれ)
 ●近くに台などを置かない。
 ●子供など不慣れな方だけで使わせない。

絶対に分解・修理・改造しない
 (発火・異常動作によるけがのおそれ)

**風呂水吸水で、水以外
 (灯油・ガソリンなど)
 は吸わない**
 (爆発・火災のおそれ)



火気を近づけない
 (火災のおそれ)

- 蚊取り線香、タバコ、ローソクなど

洗濯物などを取り出すときは…
洗濯・脱水槽が完全に止まるまで触らない
 (ゆるい回転でも洗濯物が手に巻きついてけがのおそれ)

水をかけない、水場や湿気の多い場所に置かない
 (感電・火災のおそれ)



水漏れやけがなどを防ぐために



注意

■運転前の確認

-  (水漏れの原因)
 ●水栓を開いて接続を確認。
- 内ふたに衣服がはさまっていないか確認。

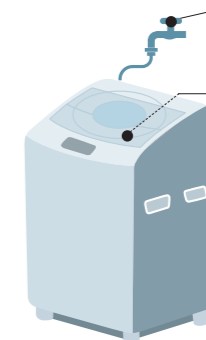

●運転終了後は、必ず水栓を閉じてください。

■使用中は

 **防水性のシートや衣類は、洗い・すすぎ・脱水をしない**

- (脱水中、激しい振動や転倒によるけが、本体、壁、床などの損壊、洗濯物の損傷、水漏れ被害などのおそれ)
- 雨ガッパ、サウナスーツ、ウェットスーツ、おむつカバー、寝袋、スキーウェア、自動車などのカバー、防水シートなど

■風呂水を使うときは (P.14)

-  (水があふれ出す原因)
 ●浴槽の水位面が本体より高くないようにする。
- 外すときはフィルター側から先に出す。



■洗濯・脱水槽／本体は

-  ●本体の下に手足などを入れない。
 (回転部があり、けがをするおそれ)
 床面とのすき間が大きくなる場合は、当社専用の全自動設置台 (NSD-8 別売) をお使いください。
- 上へのぼったり、重い物を置かない。
 (変形・破損によるけがのおそれ)
- 50℃以上のお湯を洗濯・脱水槽に直接入れない。給湯機とつながない。
 (プラスチック部品が変形し、漏電、感電のおそれ)

 **引火性のあるものや、それらが付着した衣類などを絶対に入れたり近づけたりしない**
 (爆発や火災のおそれ)

- 灯油、ガソリン、ベンジン、シンナー、アルコールなど



操作部付近には、磁石などの磁気を帯びたものを近づけない
 (ふたが開いた状態でも、脱水槽が回転し、けがのおそれ)

 **異常・故障時には直ちに使用を中止する**

- (発煙・発火・感電のおそれ)
- 電源を入れても運転しないことがある。
- 電源プラグにほこりや湿気がたまっている。
- 運転中、異常な音がある。
- 焦げくさいにおいがする。
 (すぐに使用を中止し、電源プラグを抜いて、販売店へ点検・修理を依頼してください)

異常・故障例

洗濯・脱水槽

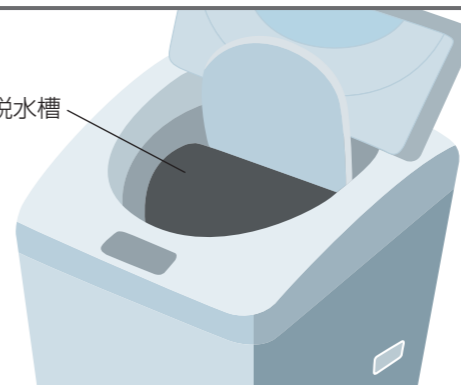

コースの使い分け

こんなときに	コース名	容量の上限 ()は、NA-FS50H1の場合
普段の衣類 	日常のお洗濯に… おまかせコース	6kg (5kg)
軽い汚れをスピーディーに! 	お急ぎコース	6kg (5kg)
すすぎを念入りにしたい! 	念入りすすぎコース	6kg (5kg)
毛布 	マイヤー毛布など 毛布コース (P.16)	3kg (3kg)
デリケートな衣類 	大切な衣類をやさしく洗う! 上質おうちクリーニングコース (P.18)	2kg (1.6kg)
化繊(1kg)の衣類を乾かしたいときに	送風乾燥 (P.20)	1kg (1kg)

※「送風乾燥」できない衣類がありますので、ご使用前に必ず「乾燥できない衣類」(P.20)をご確認ください。

洗濯の容量の目安 (1枚当たりの重さの目安)

※素材によっても重さは変わります。

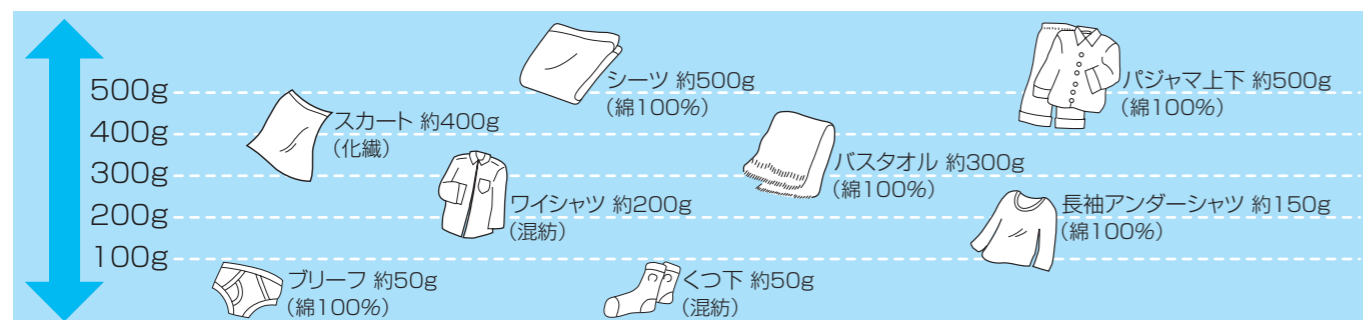

衣類の準備

新しい色柄物など色落ちしやすいものは**分け洗い**を!



●色落ちの確認方法



液体中性洗剤などの原液を浸した白い布で目立たない所をこすってみて、色の付いたものは分け洗いを!

かさばる衣類や水に浮きやすいものから**先に入れる**!

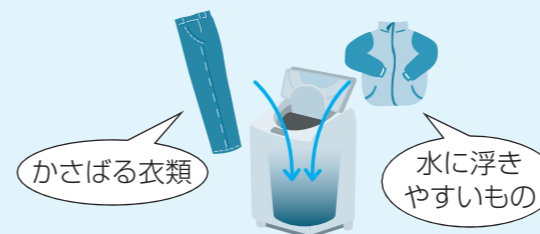

水に浮きやすい衣類の例
 ●撥水加工された衣類 ●細かい目のネットに入れたもの
 ●フリースなど化繊100%あるいは混紡衣類
 ●ジャンパーなど表地や裏地が化繊100%の衣類

汚れがひどいものは**前処理**を!

■えり、そで汚れは…



→えり、そで用洗剤を塗って洗う

■しみ汚れは…



→しみ汚れ用洗剤か、酸素系液体漂白剤を塗って洗う

■泥汚れは…



→部分汚れ用洗剤か、浴用石けんを塗り、もみ洗いしてから洗う

衣類を**チェック!**

(衣類を傷めたり、故障・排水不良の原因)



●毛羽立ちやすいものは裏返す



●ペットの毛や髪の毛、砂などはブラシで除く

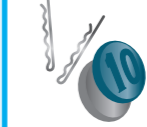

●金属片、硬貨などは取り除く



●ボタンは留め、ファスナーは閉める



●ひもなどは結ぶ

デリケートな下着類のみ必ず**ネット**に入れる!

(これ以外はいれないで!)

- ・ワイヤー入りブラジャー →「上質おうちクリーニング」コースで洗ってください。(ワイヤーが飛び出したりする原因)
- ・レースの付いた衣類、ランジェリー、ストッキング

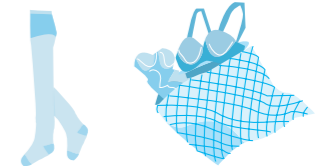

ネットに入れるときは…

- ・詰め込み過ぎない
- ・ファスナーの金具はカバーに収めておく(衣類・本体を傷める原因)
- ・ネットに入れたまま乾燥しない(乾きムラやシワの原因)

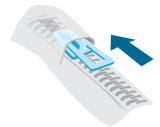

洗剤・柔軟剤の使用量

●泡立ちの良い洗剤は、少なめ（8割程度）に入れてください。

表示に合わせて

この目安で入れてください

水量表示	洗剤使用量の目安表示 (洗濯水量30Lに対して)	合成洗剤						柔軟剤	
		粉末		液体				柔軟剤	
NA-FS60H1		(20g)	(25g)	(15ml)	(20ml)	(25ml)	(40ml)	(7ml)	(20ml)
51L 洗濯量：約6.0kg以下	約0.8杯	約37g	約47g	約28ml	約37ml	約47ml	約75ml	約12ml	約34ml
48L 洗濯量：約6.0kg以下	約0.7杯	約35g	約44g	約26ml	約35ml	約44ml	約70ml	約11ml	約32ml
38L 洗濯量：約3.0kg以下	約0.6杯	約28g	約35g	約21ml	約28ml	約35ml	約56ml	約9ml	約26ml
33L 洗濯量：約1.5kg以下	約0.5杯	約24g	約30g	約18ml	約24ml	約30ml	約48ml	約8ml	約22ml
17L 洗濯量：約0.3kg以下	約0.3杯	約12g	約16g	約9ml	約12ml	約16ml	約25ml	約4ml	約12ml
NA-FS50H1									
50L 洗濯量：約5.0kg以下	約0.8杯	約37g	約47g	約28ml	約37ml	約47ml	約73ml	約12ml	約33ml
46L 洗濯量：約5.0kg以下	約0.7杯	約34g	約44g	約25ml	約34ml	約44ml	約67ml	約11ml	約31ml
38L 洗濯量：約3.0kg以下	約0.6杯	約28g	約35g	約21ml	約28ml	約35ml	約56ml	約9ml	約26ml
33L 洗濯量：約1.5kg以下	約0.5杯	約24g	約30g	約18ml	約24ml	約30ml	約48ml	約8ml	約22ml
17L 洗濯量：約0.3kg以下	約0.3杯	約12g	約16g	約9ml	約12ml	約16ml	約25ml	約4ml	約12ml

※杯表示および計量スプーン目安は、水30Lに対する表示が20gの洗剤で、スプーン1杯約47gを基準としています。

- 洗剤の使用量については、洗剤容器の使用量の目安に従ってください。
- 洗剤によっては洗濯方法を指定しているものがありますので、その洗剤の説明書に従ってください。
- 「上質おうちクリーニング」コースの液体中性洗剤の使用量については、洗剤容器の使用量の目安に従ってください。

粉石けん

1 容器に30℃前後のぬるま湯を約5Lほど入れる



2 粉石けんを十分かき回しながら少しずつ入れて溶かす



3 洗濯・脱水槽に直接洗剤液を入れ、洗濯する

- 粉石けんが固まったり、粉が残ったりしないよう注意してよくかき混ぜ、十分に溶かしたのち入れてください。

お願い

- 粉石けんの使用量は、洗剤容器の使用量の目安に従ってください。
- 粉石けんは合成洗剤に比べ洗濯物に残りやすいので、すすぎは十分行ってください。(黄ばみや石けんの臭いの原因)
- 粉石けんは、溶けにくく固まることがあるので予約時には使わないでください。
- 粉石けんの使用量が多すぎたり、低温の水に直接粉石けんを入れたりすると、完全に溶けない石けん分や石けんカスがホースや槽の内側に付着し、浮き上がって洗濯物を汚すことがあります。
→洗濯槽クリーナー(別売・例：N-W1)を使って「槽洗浄」コースで洗濯・脱水槽をお手入れしてください。(P.26)

水量表示に合わせて入れる

- 運転中は「一時停止」にしてから！(最終のすすぎ時に自動的に投入されます。)

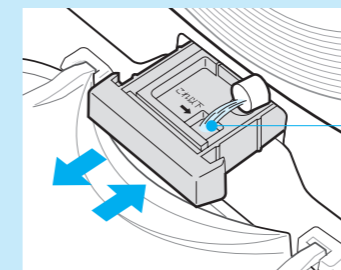

約60mlまで入ります

(奥まで入れる)

- 液面が「これ以下」の位置より上に入れないでください。(すぐに流れ出るのを防止するため)
- こぼれた場合はすぐにふき取ってください。

●濃縮タイプを使用する場合



投入されにくいことがあるため、別の容器で同量の水をよく混ぜてから入れてください。

※柔軟剤の種類によっては、薄めると固まるものもありますので、その柔軟剤の説明書に従ってください。

※柔軟剤は固まりやすいので、入れたまま長時間(12時間以上)放置しないでください。

柔軟剤

「上質おうちクリーニング」コースには、漂白剤を使わないでください。

水量表示に合わせて洗剤ポケットに入れる

■予約のとき

酸素系漂白剤を使ってください。

●酸素系粉末漂白剤

水に溶かしてから



●酸素系液体漂白剤

そのまま



●塩素系液体漂白剤

お願い

- 塩素系漂白剤は色落ちする場合がありますため、色柄ものには使用しないでください。
- 塩素系の漂白剤を使用したときは、洗濯・脱水槽を十分にすすいでください。

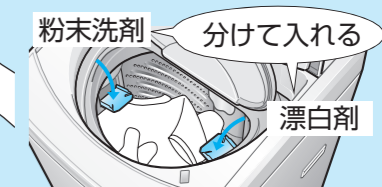

粉末洗剤 分けて入れる 漂白剤

普段の衣類を洗濯する

※この表示は「おまかせ」コースのときの表示です。

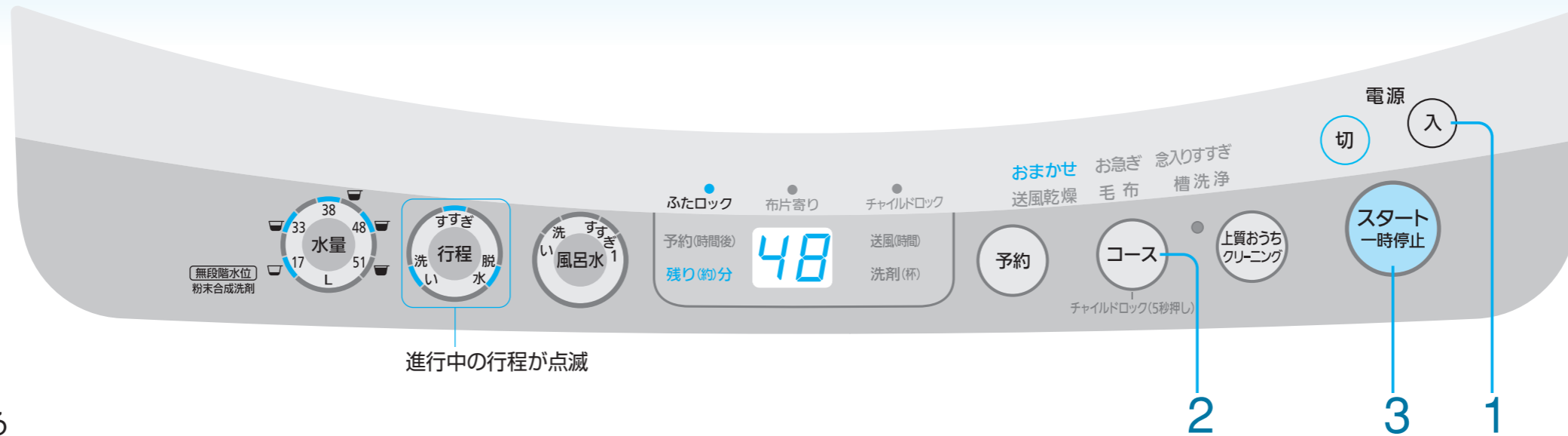

準備：水栓を開ける

1 洗濯物を入れ
電源を入れる

2 洗濯物や汚れに合わせて
コースを選ぶ

■風呂水を使用するときは (P.14)

■予約するとき (P.7)

予約 何時間後に終了させるか
を選ぶ

(「予約」以外の表示は、スタートして2分後に
消灯)

- 変更、取消→「切」でやり直す
- 内容確認→「予約」で表示

※衣類の種類、給水・排水条件により、予約
時間を越えて運転したり、早めに終了する
ことがあります。

■おやすみ中に運転するときは

「おまかせ」コースで予約設定すると、音を
抑えられます。

3 スタート一時停止
スタートする

水なしでパルセーターが動き、
布量を計る (約10秒間)

洗剤量を表示
(約15秒間)



・水量変更すると、洗剤量を
表示しないことがあります。

- 水量17Lと51L (50L) は手動で選んで
ください。
- 槽内にあらかじめ水があると、水なし運転を
しないで最高水量になることがあります。
- 衣類によっては水量が多くなったり、少なく
なることがあるため、水量ボタンで調節して
ください。

4 表示に合わせ
洗剤ポケットに洗剤を入れる

■粉末合成洗剤は

0.7 送風(時間) 洗剤(杯) 洗剤量表示に合わせて入れる (P.10)

■液体洗剤は

水量表示に合わせて入れる (P.10)

①手前に倒す



②洗剤を入れる

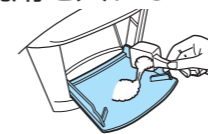

・粘り気が強い液体洗剤の
場合は、洗剤と同量の水
で薄めて入れる

③確実に閉める



※洗剤ポケットが外れたとき (P.24)

入れやすい方に入れる



・ふたがロックされているとき
は、「一時停止」ボタンを押す
と、ふたを開けられます。

■水に溶けやすい洗剤例

- アタック ●トップ
- ブルーダイヤ など

※溶けにくい洗剤は使わないで！
(洗剤が残ったり衣類の色落ち
の原因)

5 内ふた・ふたを
確実に閉める



ブザーが鳴ったら終了

普段の衣類を洗濯する (予約)

風呂水を使って洗濯する

●「上質おうちクリーニング」「槽洗浄」コースでは、風呂水での洗濯はできません。

■取り付け方

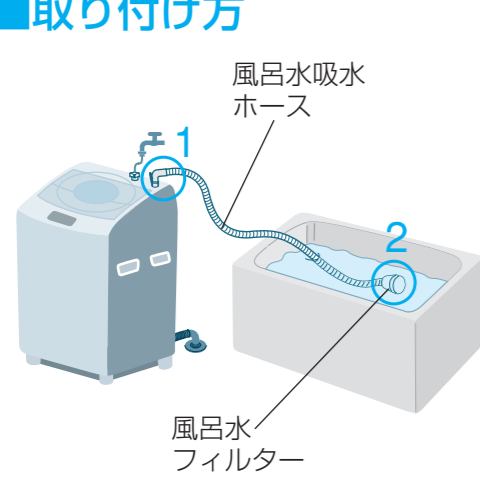

1

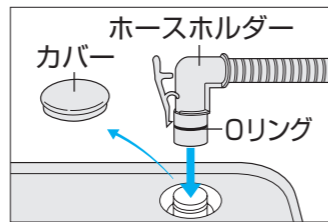

カバーを外し、ホースホルダーを差し込む

2

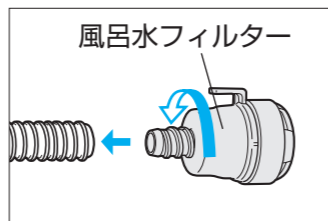

風呂水吸水ホースに風呂水フィルターを回しながら差し込む

- ホースが短いとき
→別売の延長用風呂水吸水ホース(裏表紙)を使う。
- ホースが長いとき
→風呂水フィルター側を切る。

■片付け方

- 洗濯物を必ず先に取り出してください。(風呂水吸水ホース内の残水が流れ、洗濯物がぬれます)

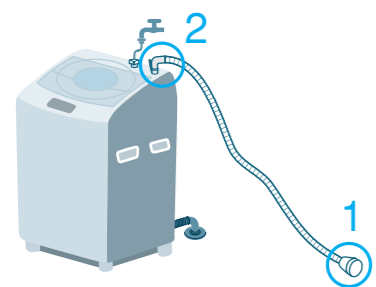

1

風呂水フィルターを浴槽から出し、排水できる所に置く

2



フックを押さえながらホースホルダーを抜き差しする(ホース内の水を抜く)

3

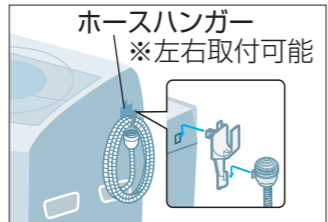

ホースハンガーを本体に取り付け、ホースをかけておく(運転するときは、振動による音防止のため外す)

こんなことはしないで!

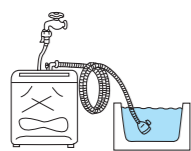

- 巻いたまま使わない(吸水できない)

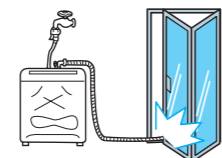

- 引き戸などではさまない(ホースが破れる)



- 本体より水位が高い状態にしない(あふれる)

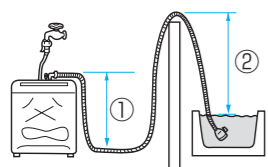

- ①+②を1.4m以上にしない(吸水できない)

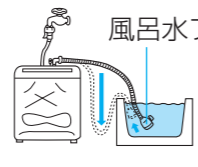

- ホースが垂れ下がらないようにする(風呂水吸水がはじまると、ホースが垂れ下ってフィルターが浮き上がる)

※この表示は「おまかせ」コースのときの表示です。

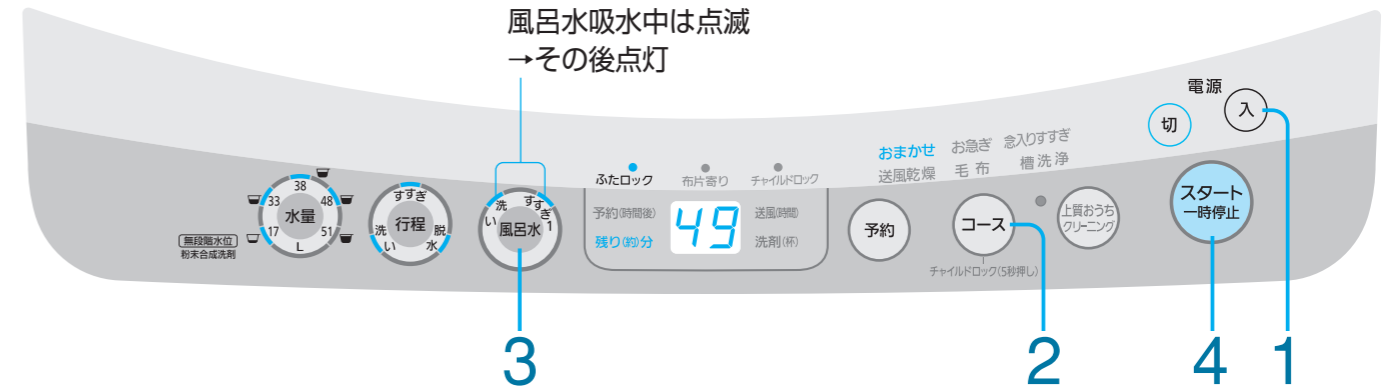

お願い

- 風呂水をお使いになるときも、必ず水栓を開けてください。バスポンプ内に水道水をためる(呼び水)ためです。

- 1 (入) 洗濯物を入れ 電源を入れる
- 2 (コース) 洗濯物や汚れに合わせて コースを選ぶ (P.8)
- 3 (風呂水) 内容を選ぶ
- 4 (スタート一時停止) スタートする
- 5 洗剤ポケットに 洗剤を入れる (P.10)
- 6 内ふた・ふたを 確実に閉める



(すすぎ回数が1回以下のとき、風呂水の「すすぎ1」は選べません。)

- 風呂水がなくなったり、吸水できないときは、約6分後、自動的に水道水に切り換わります。



ブザーが鳴ったら終了

毛布を洗う 「毛布」コース

洗濯できる毛布の種類と質量

シングルサイズ以下のもので または 絵表示のある
化学繊維100%のもの

- 種類
 - マイヤー毛布
 - タフト毛布
 - 織毛布
- 一枚の質量
 - 3.0kg以下のもの

お願い

- 電気毛布や普通の衣類は、洗わないでください。
- 洗える電気毛布については、その説明書に従ってください。

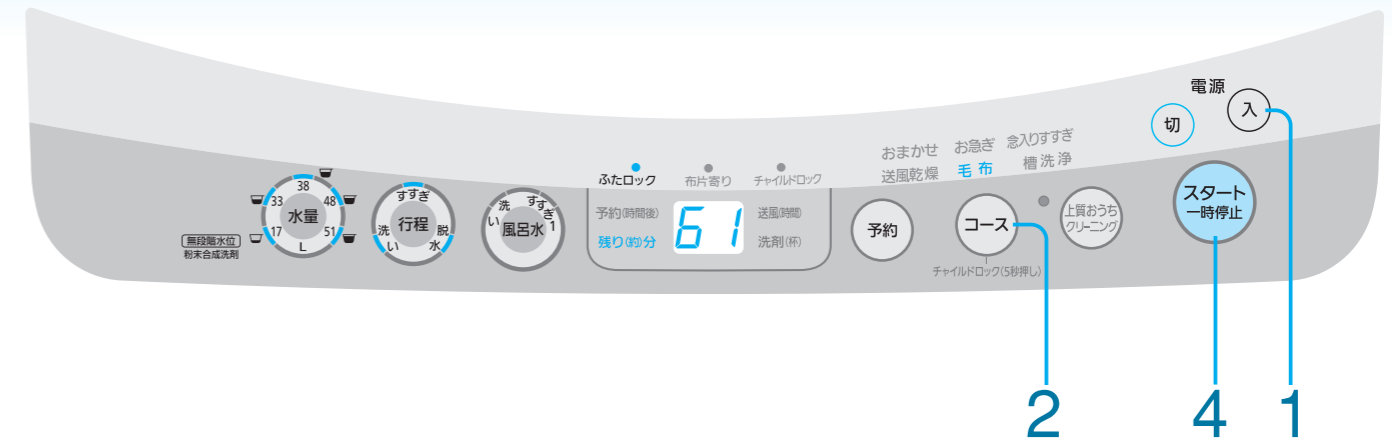

毛布の入れ方

1 2つ折りにする

2 3つ折りにする
(びょうぶ折り)
●幅が約40cmになるようにしてください。

3 縦に2つ折りにする

4 M字になるよう折り返す

5 M字になるように洗濯・脱水槽に入れ、上から軽く押さえる

毛布を2枚入れる場合

横にM字になるように入れる

両端部
脱水時の飛び出しを防ぐため、必ず両端部を下にしてください。

■入れにくい場合は

①両端部がふた側になるように置く

③もう一方の折り山を洗濯・脱水槽に入れる(両端部は下になるようにする)

②下側の折り山を洗濯・脱水槽に入れる

準備：水栓を開ける

- 1** 毛布を入れ電源を入れる
- 2** コース「毛布」コースを選ぶ
 ■風呂水を使用するときは (P.14)
 ■予約を使用するときは (P.12)
- 3** 水量に応じた液体洗剤を洗剤ポケットに入れる
- 4** スタート一時停止 スタートする
- 5** 内ふた・ふたを確実に閉めると運転スタート

●水量は51L (50L) を表示します。
48L (46L) は手動で選んでください。

●毛布は水をはじきやすいため、給水後、一時停止させ、上から軽く押さえて十分洗剤液を含ませてください。

↓
ブザーが鳴ったら終了、取り出す

デリケートな衣類を洗う「上質おうちクリーニング」コース

今まで洗濯機で洗えなかったデリケート衣類やおしゃれ着などを、やさしく水洗いします。
(溶剤を使用するドライクリーニングとは異なります)

「上質おうちクリーニング」コースで洗えるもの

■取り扱い絵表示をチェック!

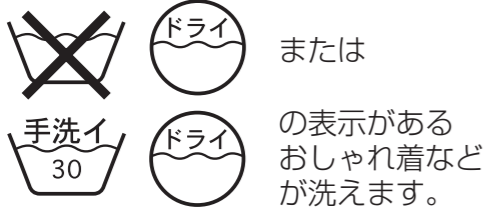

これらの絵表示が
あっても洗えないものが
あります。



- 他にも…
- 洗濯物以外(紙おむつなど)
 - 和服、和装小物
 - シワ、エンボス加工をしたもの
 - ちりめんなどの強撚糸使いの生地
 - 形くずれするもの
(ジャケットやネクタイ、ワンピースなど)
 - 毛だおれするもの
(ベルベットや別珍などの生地)
 - 取り扱い絵表示のないもの、素材が不明なもの、色落ちするもの(P.9)

衣類を入れる

洗濯物を平らになるように
重ねて入れる

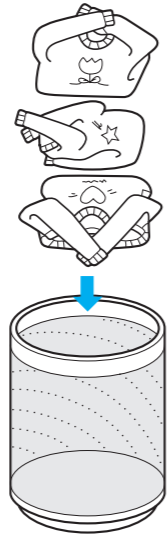

●一回に洗える質量の目安

NA-FS60H1		NA-FS50H1	
48L	2.0kg	46L	1.6kg
38L	1.2kg	38L	1.2kg
33L	0.4kg	33L	0.4kg



※傷みが気になる衣類は、市販の洗濯ネットに入れてください。

- 濃色のものと淡色のものは一緒に洗わないでください。
- 糸くずが付きやすいものは、裏返してください。

お願い

- えり、そでなどの脂汚れやほこり、泥汚れは…
蛍光剤無配合の洗剤を塗り、毛のやわらかいブラシで軽くたたいて汚れを落としてください。
- 次のような衣類は前処理をしてください。



- 次の洗剤以外は使わないでください。
(洗剤の溶け残りや繊維への影響が心配される)

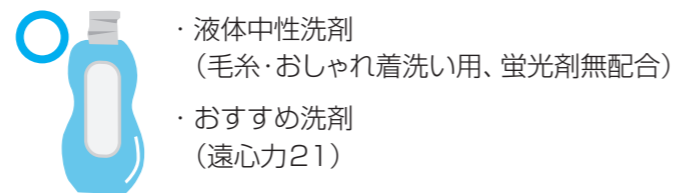

- 洗剤によっては泡が立ちすぎるものもあり、すすぎが不十分になることがあります。
- 漂白剤は使用しないでください。
- 水道水(30℃以下)を使用してください。
(お湯、風呂の残り湯は使わないでください。)
- もし縮んでしまったときは(P.36)



- 1 入 水栓を開け電源を入れる
- 2 「上質おうちクリーニング」を選ぶ
- 3 水量に応じた液体中性洗剤を洗剤ポケットに入れる
- 4 スタート一時停止 スタートする
- 5 内ふた・ふたを確実に閉めると運転スタート

- 「風呂水」「予約」は使えません
- 水量は38Lを表示します。
48L(46L)・33Lは手動で選んでください。
- 柔軟剤の投入については(P.11)
- 毛製品等は水をはじきやすいため、給水後、一時停止させ、上から軽く押さえてください。

ブザーが鳴ったら終了、
すぐに衣類を取り出す
(放置すると、シワや色移りの原因)

干しかたのポイント

シワが気になる
シャツ、ブラウス、スラックスなど

ハンガー干し

タオルをまいて、
肩幅に合わせる



(ニット製品はハンガー干しをしないで!)

編み目のザックリしたニットなど

■平干し 平干し用のネットや、風呂のふた(木製以外)をご使用ください。

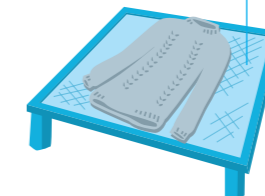

ニット製品など

つり干し

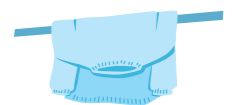

さらにきれいに…

- 淡色や白色のもの、毛、ナイロンは
→日陰干しする。
- ニットや新合繊維等は
→手のひらで軽くたたいてシワをのばし、形を整えて干す。

送風乾燥する

化繊(1kg)の衣類の乾燥に

■送風乾燥とは、洗濯・脱水槽の回転を利用して空気の流れをつくり、送風で水分を飛ばします。(衣類をほぐすため、約30分毎にかくはん運転を行います。)

ヒーターを使った乾燥ではありません。

※衣類の量や種類・気温・湿度・設置環境によって乾燥不足になることがあります。(ヒーターを使わないで乾燥するため、衣類の温度が低く、乾いていないと感じる場合があります。)

■乾燥できない衣類



上のいずれかの表示があるもの(衣類が傷む)

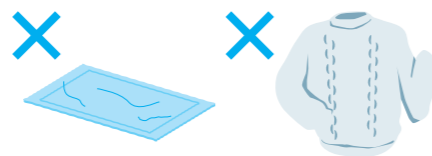

わた入り・毛布・マット・ふとん・カーペットカバー(傷んだり、故障する)
ウールの衣類(縮み、毛が抜ける)

他にも…
●防水性の衣類
●色落ちしやすい衣類
●シワが気になる衣類

■乾燥できる容量・衣類と乾燥時間

- 容量：1kg
- 乾燥時間：5時間
- 化繊(ポリエステル100%)の衣類例

●トレーニングウェア・上(約500g)



●トレーニングウェア・下(約350g)



●ブラウス(約150g)



●フリース(約500g)



お知らせ

- 衣類の入れ過ぎ、化繊の種類によっては乾かなかったり、シワの原因になります。
- ボタンやファスナーの付いた衣類は、タンクと接触して異音を発することがあります。

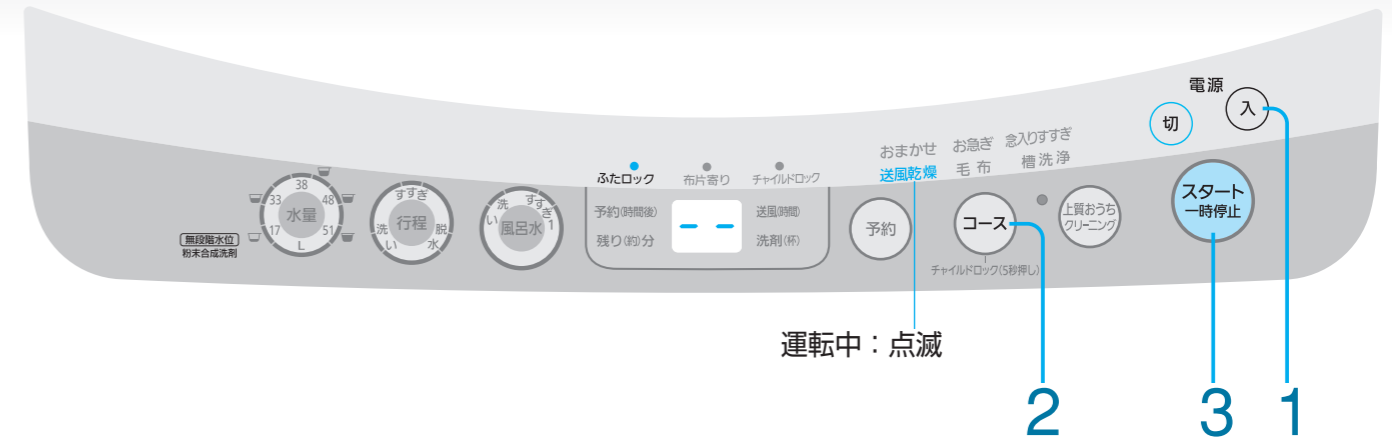

1 脱水後の洗濯物をほぐして入れ、内ふた・ふたを確実に閉め電源を入れる

2 「送風乾燥」コースの送風時間(5)を選ぶ

- 15 は洗濯・脱水槽を乾かすときに (P.25)

3 スタート一時停止 スタートする

ブザーが鳴ったら終了、衣類を取り出す

お知らせ

- 乾燥はタイマー式ですので、乾きに関係なく終了します。乾き足りないときはもう一度運転してください。



洗い/すすぎ/脱水する 個別洗濯



洗いやすすぎ、脱水などを組み合わせたり、「脱水」のみ運転などを行います。
(記憶しません)

- 各コースでの個別運転はコースを選び、切り換えてください。

準備：水栓を開ける

1 入 洗濯物を入れ
電源を入れる

2 行程 目的に合わせて
洗い、すすぎ、脱水を選ぶ

・水量は必要に応じて変更してください。

■風呂水を使用するときは (P.14)

■予約を使用するときは (P.12)

3 スタート一時停止 内ふた・ふたを確実に閉め
スタートする

ブザーが鳴ったら終了、衣類を取り出す

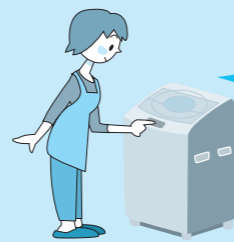

こんなとき
便利です

単独でも
組み合わせでも…

■洗濯・脱水槽に水をためる、洗濯液を2度使う (P.34)

→ すすぎ
行程 脱水 (洗濯水が残る)

■すすぎ液を再利用する

→ すすぎ
行程 脱水 (すすぎ水が残る)

■分け洗いする

→ すすぎ
行程 脱水

■洗ったものをすすぎ、脱水する

→ すすぎ
行程 脱水

■洗ったものを脱水する、洗濯・脱水槽内の水を抜く

→ すすぎ
行程 脱水

※「すすぎ」「脱水」では、洗濯・脱水槽内に水があるときは排水から、ないときは脱水からはじまります。

※乾いた布を「すすぎ」「脱水」すると、飛び出して本体と接触するため、傷むことがあります。

お手入れする 本体・糸くずフィルター



お手入れはこまめに…

本 体

糸くずや水滴・汚れがついたら…

柔らかい布でからぶきする

- ひどい汚れは台所用中性洗剤か、石けん水で！
(化学ぞうきんは注意書に従う) クレンザー、シンナー、ベンジン、アルコール、灯油等は使えません。
※直接水をかけない。

●洗濯・脱水槽の上部および内ふた
ぬらしたぞうきんなどでふく。

●パルセーター
糸くずがたまったときは、取り除く。

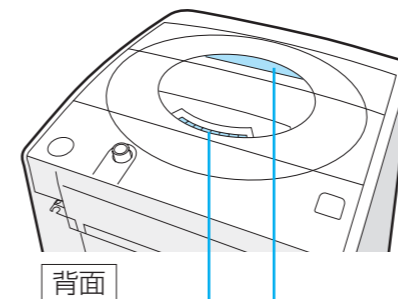

吸気口になっています。
※目づまりすると「送風乾燥」の性能が出なくなります。

糸くずフィルター

使用後は…

毎回掃除する

1 外す

2 糸くずをとる

3 カチッと差し込む

●手掛け部を上にして差し込んでください。

■フィルターが外しにくいとき
洗濯・脱水槽を回してください。(P.35)

■フィルターが破れたとき
販売店でお求めください。(裏表紙)

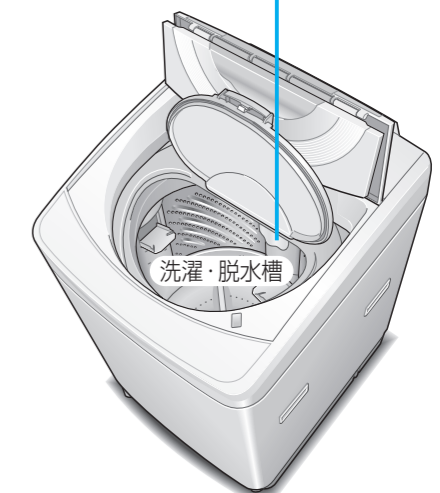

お手入れする

洗剤ポケットなど

合成洗剤/漂白剤投入口(洗剤ポケット)

洗剤が残っているときや
糸くず・水滴がついたら…

ふき取る

※着脱可能になっていますので、力を加えると外れることがあります。

洗剤ポケットが外れたとき

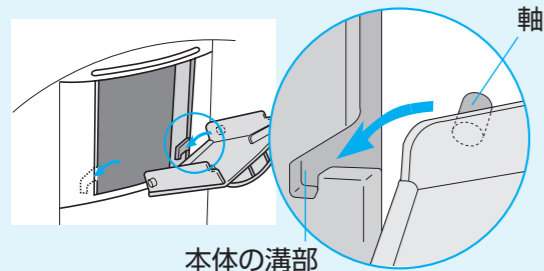

●溝部に洗剤ポケットの軸を斜め上から、カチッと音がするまで差し込みます。

水の出が悪くなったら

給水フィルターを掃除する

●給水ホースの外し方

※手順通り行わないと、水が飛び散ります。

1 水栓を閉じる

2 入 電源を入れる

3 スタート一時停止 内ふた・ふたを閉め
スタートする

4 切 約40秒後
電源を切る

5 ナットをゆるめる

6 ホースを外し、
ごみを取る

●井戸水をご使用の場合
不純物が多くごみがたまりやすいため
掃除をしてください。

柔軟剤投入ケース

汚れがついたら…

取り外して 水洗いする

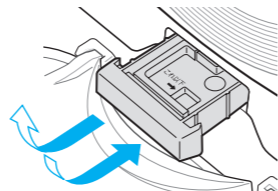

風呂水の吸水が悪くなったら

風呂水フィルターを掃除する

1 左に回して
外す

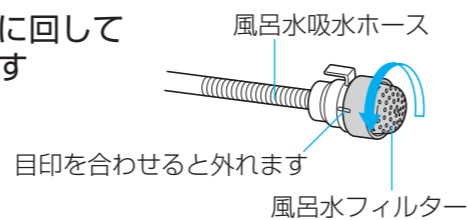

2 フィルターを外して、水洗い

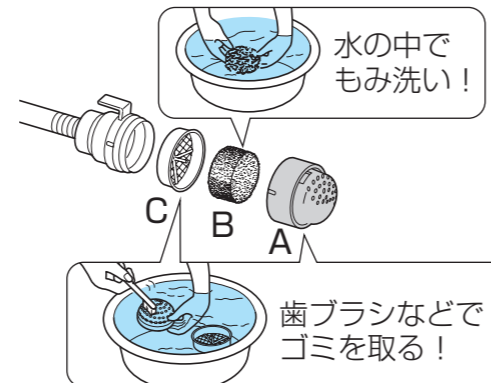

●取り付けはC→B→Aの順にしてください。

お願い

- フィルターを外したまま使用しないでください。
(糸くずなどが詰まり、故障の原因)
- フィルターBの目づまりや汚れがひどい場合は販売店でお買い求めください。
部品番号 (AXW215-6EMO)

洗濯・脱水槽の水あか・さびが付いたら

もらいさび：台所用(ステンレス用)洗剤で
洗う
水あか：風呂用洗剤で洗う

茶かっ色や黒い汚れを防ぐ



洗濯・脱水槽の
汚れを防ぐ
ために

※汚れの発生は、使用環境により
異なります。

洗濯・脱水槽を乾かす(週1回)

洗濯終了後、「送風乾燥」コースで運転を行うと、洗濯・脱水槽の湿気を取り除くことができます。

- 1 入 衣類を入れずに
電源を入れる
- 2 コース 「送風乾燥」コースの
15 送風時間
洗剤(杯) を選ぶ
- 3 スタート一時停止 内ふた・ふたを閉め
スタートする

ブザーが鳴ったら終了

洗濯物に茶かっ色や黒い汚れがつくときは、
洗濯・脱水槽の外側に黒カビが発生しています。
洗濯機専用の洗濯槽クリーナー
(別売・例：N-W1)を使って、「槽洗浄」
コースでお手入れしてください。(P.26)



必ず衣類専用の
塩素系漂白剤で!

洗濯・脱水槽を洗う(月1回)

さらに洗濯・脱水槽内を清潔に保つためには、市販の「(衣類専用の)塩素系漂白剤」を使い、「槽洗浄」コースで洗濯・脱水槽の洗浄ができます。

- 1 入 衣類を入れずに
電源を入れる
- 2 コース 「槽洗浄」コース
を選ぶ
- 3 スタート一時停止 スタートする

洗い中：点滅(約10時間)



4 スタート一時停止 給水が終わったら
一時停止する

5 衣類専用の塩素系漂白剤を
洗濯・脱水槽に入れる

衣類専用塩素系漂白剤
約200ml

6 スタート一時停止 内ふた・ふたを閉め
スタートする

約11時間後 終了

お願い

●台所用塩素系漂白剤や酸素系漂白剤は使わないでください。(泡立ちが多く、排水するおそれ)

お手入れする 黒カビが発生したら



黒カビが発生したら
洗濯槽クリーナーで
洗濯・脱水槽を洗う

■洗濯物に茶かっ色や黒い汚れがつくときは、洗濯・脱水槽の外側に黒カビが発生しています。また、風呂水フィルターをお使いのときは、風呂水吸水ホースにも発生するため両方洗ってください。

準備

- ① 洗濯槽クリーナーを用意する



別売・例：N-W1(1回分)

- 換気をよくして、ゴム手袋をつける。(刺激臭がします。)

- ② 糸くずフィルターのごみを取り除く

※ごみがたまっていると、洗濯・脱水槽に付着している石けんカスなどが回収できません。

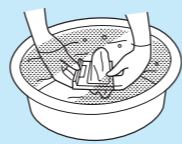

■洗濯・脱水槽を洗う場合



- 1 入 内ふた・ふたを閉め衣類を入れずに電源を入れる

- 2 コース 「槽洗浄」コースを選ぶ

- 3 スタート一時停止 スタートする

- 4 スタート一時停止 給水が終わったら一時停止し、洗濯・脱水槽に洗濯槽クリーナーをすべて(容器の量 1.5L)入れる

- 5 スタート一時停止 内ふた・ふたを閉めスタートする

約11時間後終了

■運転終了後のお手入れ

- 石けんカスが浮き出た場合はぞうきん等でふき取る

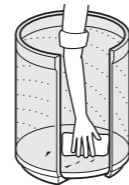

- 糸くずフィルターにたまったごみを取り除く



■洗濯・脱水槽と一緒に風呂水吸水ホースを洗う場合

風呂水吸水ホースの準備

- ① 先端のフィルターを取り外す

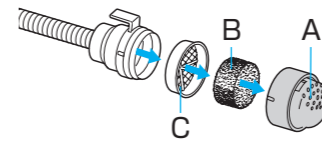

- ② ホースをひもで束ねる

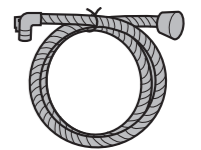

- 1 入 内ふた・ふたを閉め、衣類を入れずに電源を入れる

- 2 コース 「槽洗浄」コースを選ぶ

- 3 行程 選ぶ

- 「洗いのみ」にしてください。

- 4 スタート一時停止 スタートする

- 5 スタート一時停止 給水が終わったら…一時停止し、洗濯・脱水槽に洗濯槽クリーナーをすべて(容器の量 1.5L)入れる

- 6 スタート一時停止 スタートし、約5分間運転する

- 7 スタート一時停止 一時停止し、洗濯・脱水槽の回転が止まったら風呂水吸水ホースを入れる

- 束ねたホースを5回以上回転させ空気を抜く
- ※ホースは、ホース内に水を満たしても水面に浮かびます。

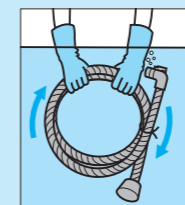

- 8 スタート一時停止 内ふた・ふたを閉めスタートする

約10時間後「洗い」のみ終了

- 9 「洗濯・脱水槽」と「風呂水吸水ホース」をすすぐ

- すすぎが不十分な場合、衣類が漂白されます。

洗濯・脱水槽のすすぎ方

- 1 入 内ふた・ふたを閉め、電源を入れる

- 2 コース 「槽洗浄」コースを選ぶ

- 3 行程 選ぶ

- 「すすぎ」・「脱水」にする

- 4 スタート一時停止 スタートする

運転終了

- 運転終了後のお手入れ (P.26)

風呂水吸水ホースのすすぎ方

風呂水吸水ホースを洗濯・脱水槽から取り出し、別容器(バケツ等)で十分にすすぐ。

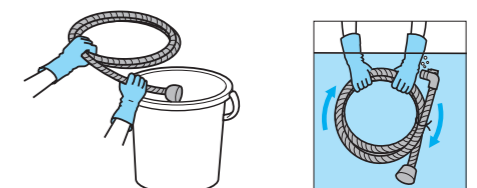

据え付け方

この据え付け方通りに設置・試運転・点検をしないと
事故・損害を生じても当社は一切責任を負えません。

- 据え付けは、必ずお買い求めの販売店または指定サービス店にご依頼ください。
- 付属品の確認をしてください。(P.6)

1 設置場所の確認

■次のような場所には設置しない

- ・冬期凍結のおそれがある場所
- ・直射日光が当たる場所
(故障・変形のおそれ)
- ・平らでなく、しっかりしていない場所
(ブロックや角材・レンガの上やキャスター付の台など)

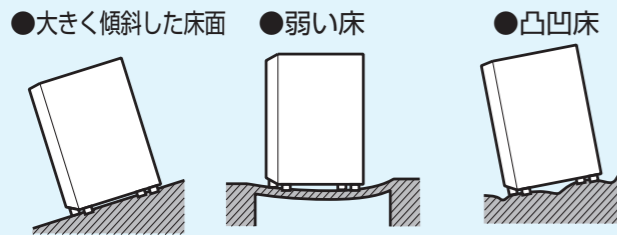

- 製品と壁面は、騒音防止のため壁から5cm以上離す。

- 排水ホースの接続側は9cm以上離す。

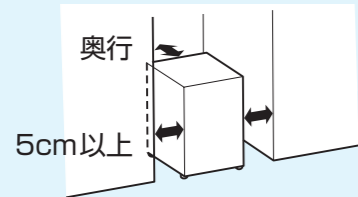

■水栓が本機に当たる場合

別売の壁ピタ水栓 (CB-L6) が必要となる場合があります。下表を参考に対応してください。

H (蛇口までの高さ)	別売の壁ピタ水栓 (CB-L6)
1175mm以上	不要
1175mm未満～940mm以上	蛇口のタイプにより要
940mm未満	要

警告

水をかけない、水場や湿気の多い場所に置かない
(感電・火災のおそれ)

●お手入れ

●ベランダ
(風雨にさらされる)

●浴室
(湿気が多い)

■防水フロアに設置する場合

- 高さ80mm以下の防水フロアに設置してください。

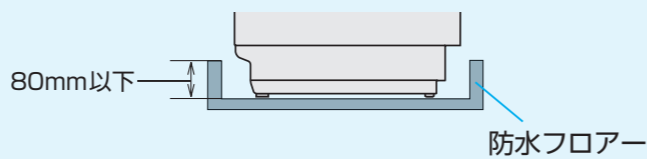

お願い

- 底面開口部をカーペットなどでふさがらないでください。
- 本体の金属部分が、家屋の金属板、流し台のステンレス板などと電氣的に接触しないようにしてください。法令により義務づけられています。法令：電気設備の技術基準第167条 (平成13年)

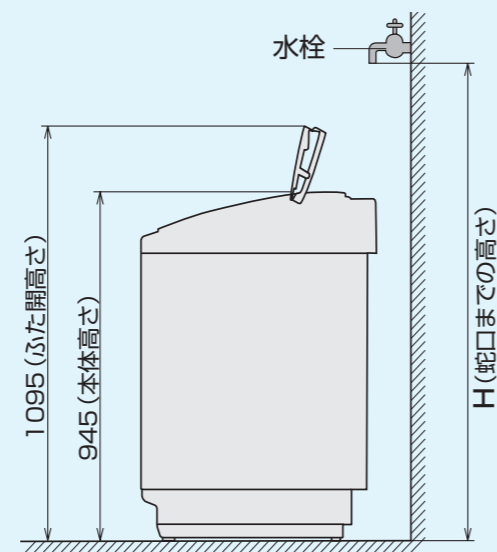

2 内部排水ホースを付け換える場合

内部排水ホースの位置を排水場所に応じて、左側に付け換えられます。
コック側の内部排水ホースは絶対に外さないでください。

■右側から左側に付け換える場合

- 1 A部の接続口を固定しているネジを外す
- 2 ウライタを外す
- 3 ユニットを持ち上げ、手前に外す
- 4 I部のキャップを外し、内部排水ホースをA部からI部に付け換える
- 5 I部の接続口をネジで固定する
※接続口上部を本体に確実に引っ掛けてください。
- 6 ユニットを取り付ける
- 7 ウライタをネジで固定しA部にキャップを付ける

3 外部排水ホースを取り付ける

必ず設置前に、外部排水ホースを取り付けてください。

■取り付け方



- 1 外部排水ホースを接続口に接続する
- 2 ホースバンドを奥までずらす

- 外部排水ホースが差し込みにくい場合は、洗剤液をホースの接続部内側につけてください。

3 外部排水ホースを排水パイプに接続する

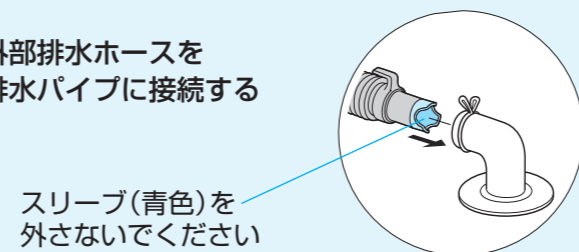

■外部排水ホースについて

- 外部排水ホースが長いとき
 - ①溝部のどちらかを切断し、
 - ②スリーブを付け換える。

外部排水ホースの長さが足りないとき

別売の内径30mmの延長用排水ホース (1m: AXW2D-31 2m: AXW2D-32) をお求めになり、図のように接続してください。
※3m以上延長しないで!

- ①延長用排水ホース(別売)を差し込む
外部排水ホース スリーブは外さない(水漏れの原因)
(付属) (水漏れの原因)
- ②ホースバンドで固定する

据え付け方

■排水口が洗濯機の下にある場合は別売の真下排水ユニットが必要です

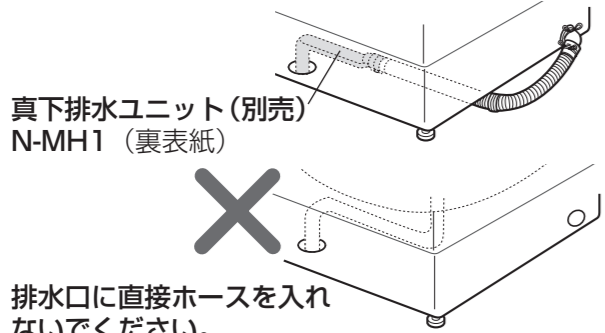

排水口に直接ホースを入れないでください。
(タンクがつり構造になっているため、脱水時の振動)で排水ホースが外れたり、破れるおそれがあります。

●排水口に糸くず等がたまりやすいときや、掃除しにくいときには、別売の糸くずボックスをお買い求めください。

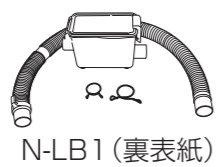

■外部排水ホースの引き直し

- 先端を水中に入れない!
- 途中の立ち上がりは10cm以下!
- 延長するときは3m以下!
- 先端部を直接、排水口に差し込む場合は、引っ張っても抜けないことを確認してください。

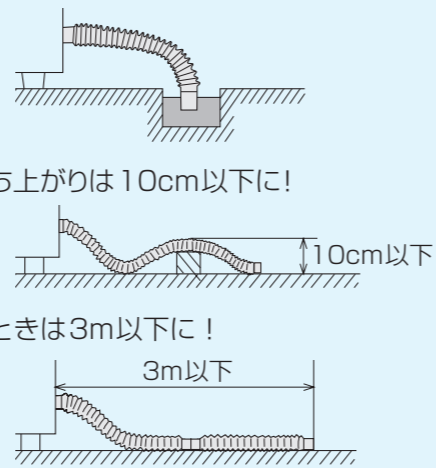

4 給水栓つぎて・給水ホースをつなぐ



付属の給水栓つぎては横水栓のみ使用できます

●付属の給水栓つぎてと下記紹介の別売品(★印)以外を使用すると、外れて水漏れするおそれがあり、保証はできません。

■横水栓で給水口の直径が24mm以上あるときは

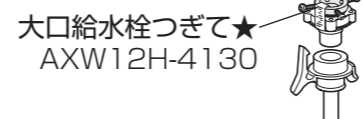

■水栓の位置が本体設置面より低いときは

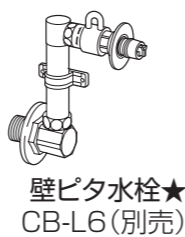

■横水栓以外のおときは

万能ホーム水栓	ワンタッチ式水栓	自在水栓	カップリング横水栓
取り外す	取り外す	取り外す	取り外す

→別売の給水栓ジョイント・継手が必要です。



お知らせ

●分岐水栓などを利用して、洗濯機給水専用に水栓を分岐すると便利です。
※給水ホースの取り付け・取り外しの必要がありません。



1 ネジ(4本)をゆるめ
(水栓蛇口の径まで)
水栓に押し上げ、ネジを均等に締める
※壁などで後ろが狭い場合は、奥のネジを前もって調整しておく。

2 テープをはがし、Bを右に回してAにしっかり締め付ける

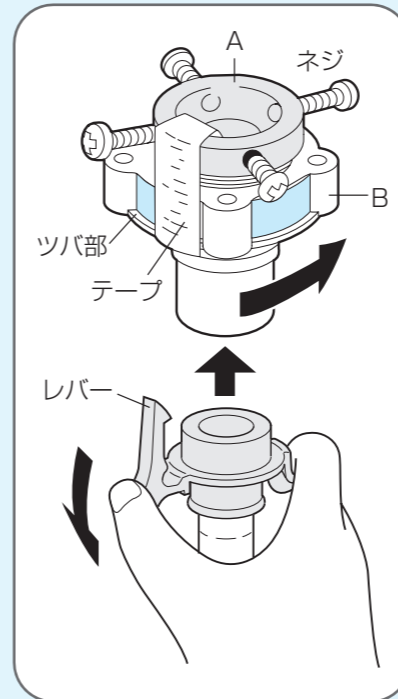

給水栓つぎてのB部をしっかりと締め付ける
水漏れの原因になります。

■水栓の径が18~24mmの場合
ネジ(4本)をゆるめ、リングを外す。

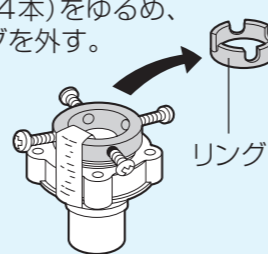

3 給水ホースを給水栓つぎてに押し上げる
(レバーを押し下げたまま)

4 給水栓つぎてのツバ部に、レバーのつめを確実にかける
(つめが外れると水漏れの原因)

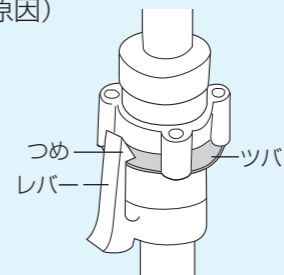

お願い

●給水栓つぎて・給水ホースは、すでに付いている場合でも、必ず付属の新品を取り付けてください。古いものは使用しないでください。
●転居等により付け直しされる場合は、Bを左に回し、4mm程度ネジ山が見える状態にして取り付けてください。

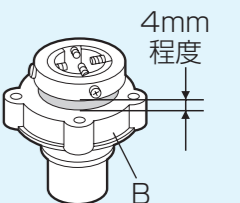

⚠ 注意

ナットはしっかり締めつける
(水漏れの原因)

給水ホースはまっすぐ後方に出さない
(ホース折れのクセが付き水漏れの原因)

5 給水ホースのナット部を、給水弁ネジに押し当てる

6 エルボー部を持ち上げ気味に、ナットを締め付ける
●エルボーにぐらつきや緩みがないか確認してください。

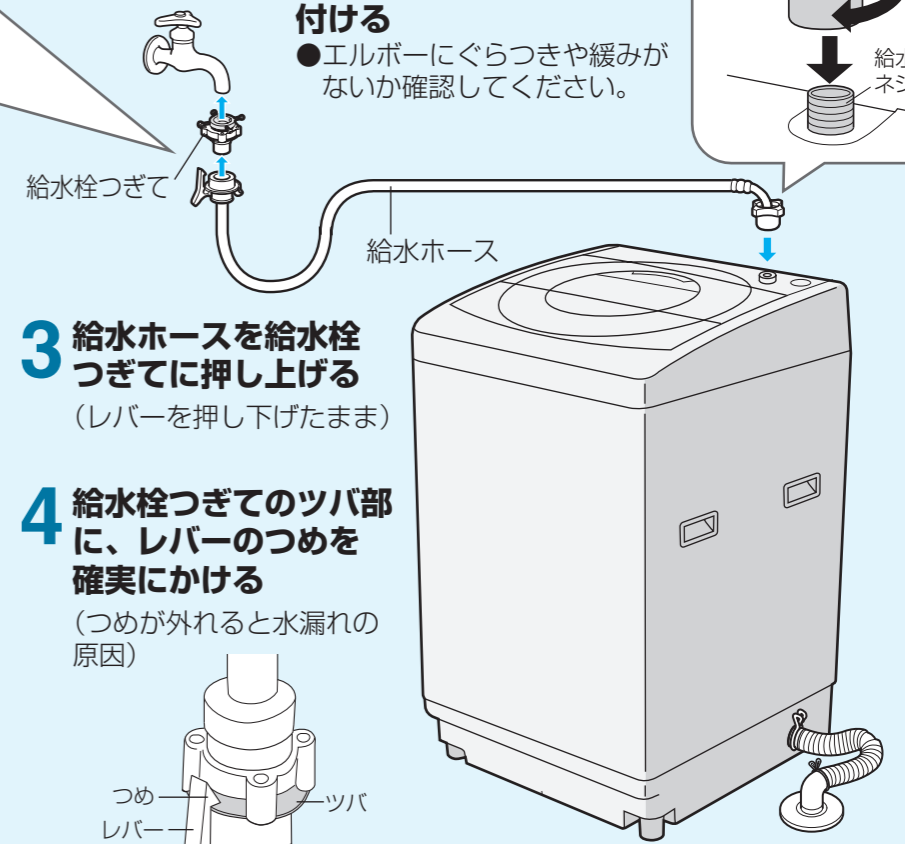
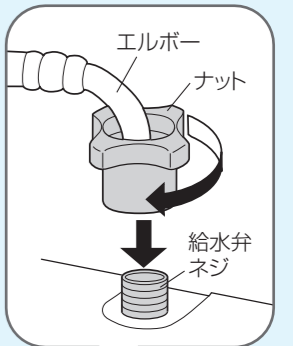

据え付け方

■給水ホースの外し方

- 1 水栓を閉じる
- 2 ふたを閉め、電源「入」にし、スタートボタンを押しホース内の水を抜く
(水の飛び散りを防ぐため)
- 3 約40秒後、電源を切る
- 4 レバーを押したままカバーを引き下げて外す

■給水ホースの長さが足りないとき

●販売店で延長用給水ホースをお求めください。

長さ	0.5m	1m	2m	3m	5m
品番	AXW1251-250	AXW1251-201	AXW1251-202	AXW1251-203	AXW1251-205

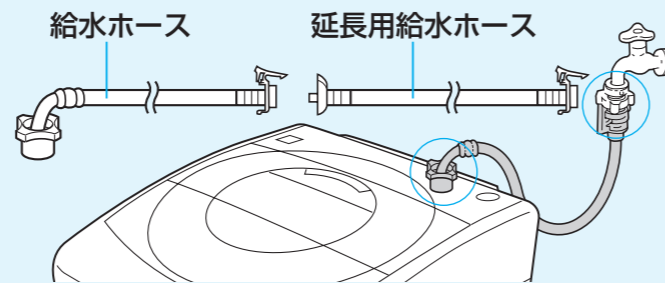

5 電源・アースを接続する

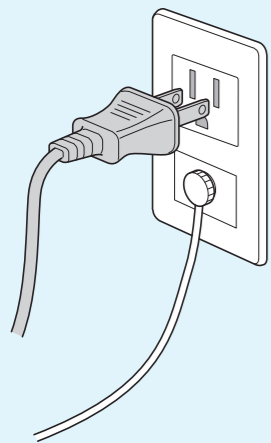

■電源コンセントにアース端子がある場合

●接地抵抗値(100Ω以下)を確認してください。

■電源コンセントにアース端子がない場合

できるだけ湿気の多い場所を選ぶ

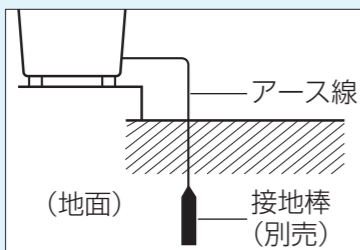

警告

アースを取り付ける

(漏電時に感電のおそれ)

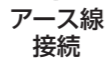

●アース工事は必ず販売店に依頼してください。
(工事費は本体価格に含まれません)

- 電気設備技術基準に基づき、必ず電気工事士によるD種接地工事を行ってください。
なお、水気のある場所では、このほかに必ず漏電遮断器が必要です。使用する電源回路に漏電遮断器がない場合は、必ず取り付けてください。
(法令で規定されています。)
- ガス管や水道管、電話や避雷針のアース回路および漏電遮断器を入れた他の製品のアース回路には、接続しないでください。
(法令等で禁止されています。)
- 設置場所の変更やご転居の際には、必ず再度アースの取り付けを行ってください。

6 水平を確認する

■調節脚の高さ調節のしかた

- 1 調節脚つまみを「ゆるむ」方向に回してゆるめ、調節脚を回してがたつきを調節する。
- 2 調節脚つまみを「しまる」方向に回し、固定する。

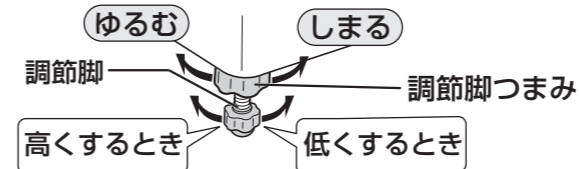

■傾斜した床面の場合

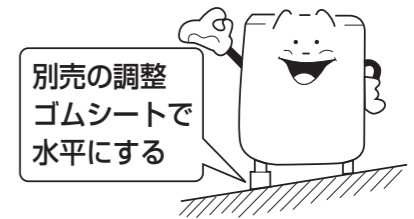

●調整ゴムシート (AXW338-6SB0)

■電気衣類乾燥機を使用するとき

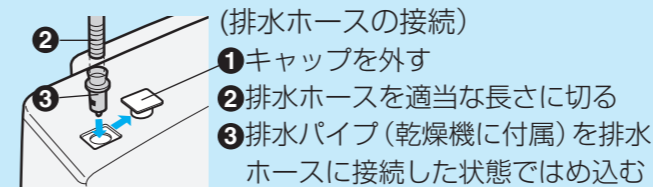

- (排水ホースの接続)
- 1 キャップを外す
 - 2 排水ホースを適当な長さに切る
 - 3 排水パイプ(乾燥機に付属)を排水ホースに接続した状態ではめ込む

お願い

- 洗濯機のふたを排水ホースに当てないためホースホルダー(乾燥機に付属)でホースを固定する。
- 排水パイプがない場合は、販売店でお求めください。
部品番号 (AXW205-8020)

7 試運転を行い、水漏れや異常音、エラー報知を点検する

■水栓を開き、ふたを閉めてから運転する (槽内には、何も入れないで!)

- 1 **コース**+ **上質おうちクリーニング** を押しながら **入** を押す。
- 2 **BB** を表示中に **コース** を押す。
- 3 残時間 **4** (4分) が表示され、運転をスタート。
(約4分後に自動終了)

●下記の場合は、異常報知します。

- U11** ・排水ホースの立ち上がりが10cmより高い
・排水ホースが正しく接続していない
・排水口が詰まっている
- U14** ・給水ホースを接続し、水栓を開いていない

便利に使う

のりづけするとき

1.5kg以下の
・洗濯済みシート
・ふとんカバー
・まくらカバーなどをのりづけできます。

●衣類を入れ、水栓を開いておく

- 1 入 電源を入れる
- 2 コース 「お急ぎ」コースを選ぶ
- 3 行程 水量 選ぶ
 - 行程 → 「洗い」のみ
 - 水量 → 「17L」または「33L」
- 4 スタート一時停止 内ふた・ふたを閉め、スタートする
- 5 洗濯・脱水槽に水がたまったら 押してからふたを開け、洗濯のりを直接入れてスタートする
- 6 入 終了後、再度電源を入れる
- 7 上質おうちクリーニング 行程 選ぶ
 - 行程 → 「脱水」のみ
- 8 スタート一時停止 スタートする
- 9 終了後、できるだけ早く衣類を取り出す
- 10 洗濯・脱水槽に付いたのりを洗う (すぐに何も入れず、「おまかせ」コースで、行程「洗い」、「脱水」と水量38L以上を選び、スタート)





お願い

●化学合成のり（酢酸ビニール系）以外は使わないでください。

チャイルドロックをかける!

(子供が勝手にふたを開けないようにする)

洗濯・脱水槽内に子供が入らないようにするため、電源を切っても、運転が終了してもふたが開かないようにすることができます。

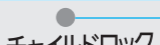
- コース ① ふたを閉め、電源を「入」にしてから5秒以上押す (ピピッと鳴り、設定完了)  点灯  2秒後消灯
-  点灯
- ※設定中は、電源を入れる度に  が2秒間点灯します。
- 解除するときも同じように押す。(ピピッピピッと鳴り、ロック解除)
-  消灯

洗濯・脱水槽を回したいとき

(糸くずフィルターが外しにくいときに)

- 1 入 電源を入れる
- 2 カチッと音がする(約15秒後)と、洗濯・脱水槽が回せます。(右回転のみ)

お知らせ

●洗濯・脱水槽に水が入っているときや「スタート」を押したときは回せません。

洗濯液を2度使う

●粉末合成洗剤でのご使用をおすすめします。

1回目は汚れの少ない物から

洗い のみの運転をする

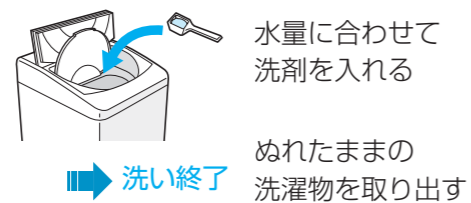

洗い終わった洗濯物を入れ

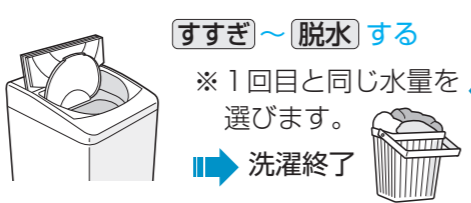

2回目は汚れの多い物

1回目の洗い液を利用してコース運転する



洗濯終了



すすぎ内容を変更したい (調整機能)

※「おまかせ」コース

●水をためてすすぎたいときなどに。(「ためすすぎ」にすると、すすぎ時の時間と使用水量が増加します。)

- 1 入 電源を入れ コース 「槽洗浄」コースを選ぶ **槽洗浄**
- 2 水量 3秒以上押し続ける (ピピッと鳴ります。) 
- 3 水量 すすぎの内容を選ぶ (すすぎについて (P.41))

滝 節水 (工場出荷時)	滝 ため	ため ため
 水量 00	 水量 01	 水量 02
- 4 スタート一時停止 を押す (設定完了後、ピーと6回鳴ります。)  →  例) **ため ため** のとき

※設定内容は、電源を切っても記憶されています。
※設定完了後、約10秒間は電源が入りません。

衣類の仕上がりが気になる…

こんなときは

こうしてください

黒ずみ、黄ばみ、色移りした

- 色落ちしやすいもの(新しい色柄物など)は、分けて洗ってください。(P.9)
- 水道水のサビ、洗剤の残り、色移りなどにより、衣類が乾いた後に黄ばむことがあります。(焦げたように見える)
- 日光等で黄変、変色したものは落ちないことがあります。

〈黒ずみ・黄ばみ・色移りが起こったら〉

- 洗濯後の衣類を入れ、(コース)で「おまかせ」を選び、(行程)で「洗い」のみにして水量を選ぶ
- 水量に応じた量の粉末酸素系漂白剤を溶かし、洗剤ポケット(洗剤投入口)に入れる
- 約40℃のお湯を洗濯物が浸る水量まで給水する
- (スタート)を押し、運転終了後も約6時間つけおく
- 「おまかせ」コースで、コース(洗い～すすぎ～脱水)運転する

糸くずが付く

- タオルなどは糸くずが出やすいため、分けて洗うことをおすすめします。
- 気になるときは、「念入りすすぎ」コースで洗濯してください。
- 水量を多めに設定して洗濯してください。
- 調整機能で「ためすぎ」にすることをおすすめします。(P.35)

汚れ落ちがよくない、しみがとれない

- しみ汚れ、泥汚れなどの落ちにくい汚れは、前処理してください。(P.9)
- 汚れは放置すると落ちにくくなります。
- パーマ液など化学変化したしみ、鉄サビ、カビ、墨汁、インク、口紅などは落ちないことがあります。

縮んだ

- 素材、織り方、厚さ、形態によって水につけるだけで縮むものがあります。
- 衣類の絵表示、材料表示などをよくご確認ください。(P.18)

- 「上質おうちクリーニング」で洗濯した衣類が縮んでしまったときは…
- 1.広いアイロン台に、伸ばしたい寸法に衣類を広げてマチ針を打ち、
- 2.アイロンを浮かしてたっぷりのスチームをかけ、
- 3.乾くまでそのままの状態にします。

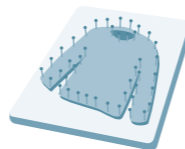

柔軟剤の仕上がりにムラがある

- 衣類が多い場合、柔軟剤の仕上がりにムラが出る場合があります。
- 気になるときは、調整機能で「ためすぎ」に設定することをおすすめします。(P.35)

洗濯物が傷んだ

- ランジェリーなどのデリケートな衣類は、洗濯ネット(市販)に入れて洗ってください。(P.9)

衣類の素材や縫製、また洗剤の種類などによっても仕上がりが変わることがあります。それぞれの説明表示をご確認ください。

故障かな？

こんなときは

ここを確認してください

運転しない



- 停電していませんか。
- 電源「入」を押しましたか。
- 電源ヒューズやブレーカーが切れていませんか。
- 電源プラグを確実に差し込んでいますか。
- 「スタート」を押しましたか。
- 水栓を開きましたか。
- ふたが確実に閉まっていますか。
- 予約中ではないですか。
- ふたを開けて「スタート」を押すと、約30秒後にふたがロックしスタートします。

ボタン操作ができない

- スタート後は、洗い中までは「一時停止」を押すと切り換えできます。コースの変更、「洗い」終了後の内容変更は電源を入れ直してください。
- ボタン操作ができないコースを選んでいませんか。

ふたが開かない

- ふたロック機能が働いています。(P.3)
- ふたロックが働いているときに電源プラグを抜いていませんか。→電源プラグを差し、電源「入」にしてください。

運転中にふたがロックしない

- 「槽洗浄」コースはスタート後、洗剤ポケットがかけられるまで水が入ると、ふたがロックします。
- 「槽洗浄」コース以外のコースは、スタート後、約30秒後にふたがロックします。

電源を入れ直したときすぐに電源が入らない

- 電源「切」にした後、約10秒間は電源「入」にできない機構になっています。「切」にしてもマイコンが仕事をしているため、ボタンを受け付けません

給水しない

- 水栓を開きましたか。
- 水道、給水ホースが凍結していませんか。
- 断水していませんか。
- 給水ホース接続口のフィルターにゴミがつかっていませんか。「給水フィルター」(P.24)

給水しても水が抜ける

- 排水途中でコンセントを抜いたり、停電により運転が中断した場合は、排水弁が開いた状態のため、電源スイッチを入れる前にバケツなどで給水されると水がたまり排水されることがあります。(電源スイッチを入れると排水弁が閉まります)

途中で給水する

- 水位が下がると、自動的に水を補給します。
- 布量が多いときは、何度か自動的に水を補給することがあります。

洗濯物の量の割に水量が多い

- 洗濯物がぬれていたり、槽内にはじめから水があると水量が多くなることがあります。

洗濯物の量の割に水量が少ない

- 化繊、混紡などの軽い生地は水量が少なくなることがあります。
- 最初の給水は規定水量の約半分でつけ洗いと同じ効果を出すために少なくしています。

糸くずフィルターから水が出ない

- 水量が33L以下のときは、糸くずフィルターから、水が流れ出ないことがあります。

洗剤量目安が表示されない

- 「毛布」「上質おうちクリーニング」コースは、水量表示に合わせて液体洗剤を入れるため、洗剤量は表示されません。

すすぎ時に水がたまっていない



- 「おまかせ」コースでは、洗濯・脱水槽内の水を循環させて上部から滝状に水をかけるので、少ない水ですすぎます。(節水すすぎ)
- 水をためてすすぎたい場合は、調整機能で「ためすぎ」に設定してください。(P.35)

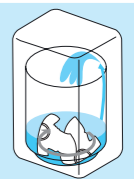

衣類の仕上がりが気になる…

故障かな？

故障かな？

	こんなときは	ここを確認してください
すすぎ・脱水	すすぎからスタートすると水が入ってこない	<ul style="list-style-type: none"> ● 槽内に水がないときは脱水からはじまります。脱水後に給水します。(衣類に含まれている水や洗剤分を出すため) ● 槽内に水があるときは排水からはじまります。
	脱水の途中ですすぎに変わる 脱水のみをしようとする すすぎからはじまる	<ul style="list-style-type: none"> ● 衣類が片寄ると、すすぎを行い衣類の片寄りを自動修正します。(衣類はできるだけ平らになるようにしてください)
	脱水中に不規則な回転をする または音がする	<ul style="list-style-type: none"> ● 脱水時の泡立ちをおさえるために、回転が遅くなったり、速くなったりしながら槽が回転します。
送風乾燥	乾きが悪い (乾燥が終了しても乾いていない物がある)	<ul style="list-style-type: none"> ● 化繊の衣類を1kg以下にしてください。 ● 化繊以外の衣類は乾きが悪くなります。 ● 吸気口を掃除してください。「本体」(P.23) ● 脱水が不十分な衣類や手絞りの場合は、乾きが悪くなることがあります。 ● タイマー式ですので、乾きに関係なく終了します。 ● 衣類の量や種類・気温・湿度・設置環境によって乾燥不十分になる場合があります。
	変わった音がする	<ul style="list-style-type: none"> ● 電源「入」・「切」後に「ブーン」という音がしたり、槽回転スタート時「カチャ」「ジー」という音がする。 →クラッチの切り換え動作音です。故障ではありません。 ● すすぎ時に「ジャバジャバ」という音がする。 →洗濯・脱水槽の水をかき上げて再注水させるときの音です。異常ではありません。 ● 「スタート」や「一時停止」を押すと「カチッ」という音がする。 →ふたロックされたときや解除されたときの音です。
風呂水	洗濯・脱水槽をゆらすと「チャブチャブ」と水の音がする	<ul style="list-style-type: none"> ● 脱水時のバランスをとるために入れてある液体の音です。
	風呂水吸水しない	<ul style="list-style-type: none"> ● 使いはじめは水道水によるコース運転をしましたか。 ● スタートしてから風呂水吸水がはじまるまでに約1分かかります。 ● 風呂水フィルターが水面から浮き上がっていませんか。 ● ホースホルダーを風呂水吸水口に確実に差し込んでいますか。 ● 風呂水フィルターにゴミがつまっていますか。「風呂水フィルター」(P.24) ● 風呂水フィルターを浴槽に入れましたか。 ● ホースやOリングの破れや変形はありませんか。(P.14) ● 入浴剤の種類によっては吸水されない場合があります。成分(硫黄)によってはステンレス部を傷めるため、入浴剤の表示をご確認ください。
	風呂水吸水を選んだのに水道水から給水する	<ul style="list-style-type: none"> ● 洗いの風呂水吸水の前にバスポンプへの呼び水のため約20秒間水道水を給水します。 ● 設定水量まで風呂水吸水した後の、水の補給および注水すすぎには水道水を給水します。 ● 6分経過しても風呂水が吸水されない場合は、水道水から給水されます。(ランプ表示は点滅→点灯) ● 一時停止のあと再スタートさせた場合は、再度呼び水(約5秒間)を行い、その後風呂水吸水運転を行います。

	こんなときは	ここを確認してください
泡	泡が少ない	<ul style="list-style-type: none"> ● 粉末合成洗剤を直接、洗濯・脱水槽に入れていませんか。 →必ず洗剤ポケットに入れてください。 ● 洗剤の種類(低発泡タイプの洗剤など)や、水質、水温、水量によって泡立ちに影響する場合があります。 ● 洗剤が少ない場合 ● 洗濯物の量が多すぎたり、汚れがひどい場合
	泡が多い (洗い・すすぎ時に内ふたに泡が附着することがあります)	<ul style="list-style-type: none"> ● 洗剤の種類(液体中性洗剤など)や、水質、水温、水量によって泡立ちに影響が出る場合があります。 ● 洗剤を入れ過ぎた場合
水量	泡が出てこない	<ul style="list-style-type: none"> ● 「上質おうちクリーニング」「毛布」「槽洗浄」コースは泡洗浄をしません。 ● 衣類が片寄ると給水を行い泡洗浄は行いません。(泡こぼれ防止のため) ● 粉末合成洗剤を直接、洗濯・脱水槽に入れていませんか。 →必ず洗剤ポケットに入れてください。 ● 量や、洗剤の種類(液体中性洗剤など)や、水質、水温、水量によって泡立ちに影響する場合があります。 ● あらかじめ洗濯・脱水槽に水が入っている場合
	運転途中で水量が変わる	<ul style="list-style-type: none"> ● 衣類の片寄りを修正するため、すすぎ時の水量が変わることがあります。
時間	残り時間が増減する	<ul style="list-style-type: none"> ● 時間を補正しながら表示します。このため、増えたり減ったりします。表示の時間は、目安時間のため実際の時間と異なります。
洗剤	洗剤が溶け残る	<ul style="list-style-type: none"> ● 合成洗剤を直接、洗濯・脱水槽に入れていませんか？ →洗剤ポケットに入れてください。
	停電したとき	<ul style="list-style-type: none"> ● 運転が停止します。復帰しても運転は、はじまりません。電源「入」にして、運転し直してください。ふたが開かない場合は (P.3)
その他	ブレーカーが動作したとき	<ul style="list-style-type: none"> ● 運転が停止します。復帰しても運転は、はじまりません。原因を取り除いたのち、ブレーカーを復帰させ、電源「入」を確認し、運転し直してください。ふたが開かない場合は (P.3)
	断水したとき	<ul style="list-style-type: none"> ● 断水後は、にごった水が出る場合があります。一度給水ホースを外し、蛇口からにごった水を出してから洗濯をはじめてください。
	洗濯時間が表示時間より長い	<ul style="list-style-type: none"> ● 洗濯物が片寄っていたり、給水、排水条件が悪いときは洗濯時間が長くなる場合があります。
	給水ホースが凍結した	<p>①接続部を熱い蒸しタオルで包む</p> <p>②給水ホースを外し湯につける</p> <p>③湯を2~3L洗濯・脱水槽に入れる</p> 

故障かな？

エラー表示が出たら

ブザーが鳴り「U」と「数字」が交互に表示されたときは、以下をご確認ください。
(チャイルドロック設定中は、ロックを解除 (P.35) してください)

<p>排水できない</p>	<ul style="list-style-type: none"> ■排水ホースに次のような異常はありませんか。 <ul style="list-style-type: none"> ●倒していませんか。 ●糸くずがつまっていますか。 ●つぶれていませんか。 ●先端が水につかっていませんか。 ●途中が10cmより高くなっていませんか。 ●延長ホースが3mより長くなっていませんか。 ●細いホースを使っていませんか。 ●凍結していませんか。 ●排水口に糸くずがたまっていますか。 ※排水口に糸くずがたまる場合は、別売の糸くずボックス(裏表紙)をご使用ください。 	<p>ふたの開け閉めにより 運転が再開します。</p>
<p>ふたが開いている</p>	<ul style="list-style-type: none"> ●ふたが開いていませんか。 →ふたを閉めてください。 ●ふたロック部に、ボタンや硬貨などがはさまっていませんか。 →取り除いてください。(P.6) 	
<p>脱水できない 乾燥できない</p>	<ul style="list-style-type: none"> ●洗濯物が片寄っていませんか。 →均等に直しふたを閉めてください。 ●洗濯機がガタついたり、傾いた床面に置いていませんか。 →ふたの開け閉めにより運転が再開します。 	
<p>給水できない</p>	<ul style="list-style-type: none"> ●水栓を開きましたか。 ●水道、給水ホースが凍結していませんか。 ●断水していませんか。 ●給水フィルターにゴミが つまっていますか。(P.24) 	<p>ふたの開け閉めにより 運転が再開します。</p>

※以上のことをお調べになり、直らない場合や上記以外の異常が生じた場合は、電源プラグを抜き、お買い上げの販売店へご連絡ください。

点字の内容

- 操作ボタンには点字をつけています。カタカナで記載しているのが点字内容です。
- 一部のものは、省略表示になっています。

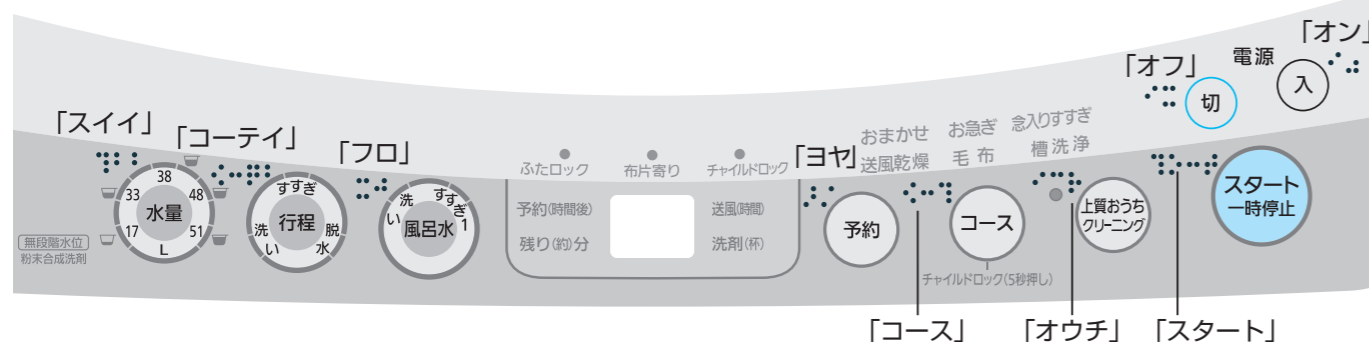

コース運転内容

コース	水量		洗い	すすぎ	脱水	所要時間	
	NA-FS60H1	NA-FS50H1				NA-FS60H1	NA-FS50H1
おまかせ	51L	50L	9分	2回 滝 節水	6分	約48分	約47分
お急ぎ	48L	46L	3分	2回 滝 注水	4分	約34分	約33分
	38L	38L					
	33L	33L	9分	3回 ため ため 注水	6分	約59分	約58分
	17L	17L					
念入りすすぎ							
毛布	51L	50L	15分	2回 注水 注水	5分	約61分	約61分
上質おうちクリーニング	48L	46L	12分	2回 ため ため	1分	約44分	約44分
	38L	38L					
	33L	33L					
※槽洗浄	48L	46L	約10時間	3回 注水 注水 注水	3分	約11時間	約11時間

※「槽洗浄」コースによるカビ抑制の試験内容
試験機関：(財)日本食品分析センター カビ抑制の方法：塩素系漂白剤
試験方法：菌液の減菌率測定 試験結果：99.9%以上の効果 対象部分：洗濯槽

■すすぎについて

滝 は、滝すすぎです。

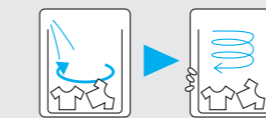

脱水槽がゆっくり回転しながら、滝のようにそそぎ、洗剤分を含んだ水を脱水します。

節水 は、節水すすぎです。



脱水槽にたまった水を循環させてすすぎます。

注水 は、注水すすぎです。

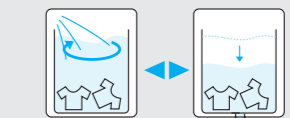

水をため、給水しながらすすぎをし、途中、一定水量まで排水をします。(水はあふれません。)

ため は、ためすすぎです。



水をためてすすぎます。

■風呂水では、滝すすぎを行いません。

例) 2回 滝 注水 → ため 注水

●風呂水使用時の注水は、規定水量までは風呂水を吸水しますが、以降の給水には水道水を使用します。

■時間について

- 所要時間は標準洗濯・脱水容量で給水時間(標準給水量毎分15L)、排水時間を含んでいます。水道水圧、排水条件、衣類の量、風呂水の使用などにより時間は長くなることがあります。
- 水量を切り換えた場合は、記載の所要時間とは異なります。

仕様

品番	NA-FS60H1	NA-FS50H1
電源電圧	交流100V	交流100V
消費電力	220W	210W
周波数	50Hz/60Hz共用	50Hz/60Hz共用
外形寸法	幅562×奥行568×高さ1002 (mm)	幅562×奥行568×高さ1002 (mm)
製品質量	36kg	36kg
標準洗濯容量	6.0kg (乾燥時の布質量)	5.0kg (乾燥時の布質量)
標準脱水容量	6.0kg (乾燥時の布質量)	5.0kg (乾燥時の布質量)
標準水量	48L	46L
標準使用水量	89L	88L
水道水圧	0.03MPa~1MPa	0.03MPa~1MPa
運転音	洗い時：33dB 脱水時：44dB	洗い時：33dB 脱水時：44dB

- 標準洗濯・脱水容量は、JIS (日本工業規格) で規定された布地の場合です。
- 運転音は、(社)日本電機工業会 洗濯機性能評価基準による表示です。

●バスポンプ(本体内蔵)の仕様●

消費電力	38W	揚水量	50Hz/60Hz 毎分12L
		風呂水吸水ホース内径	15mm (市販のホースは使えません)

- 消費電力、揚水量の仕様は、全揚程1.4mでホース約4mのときのものです。

■長期使用製品安全表示制度に基づく本体表示について

【製造年】本体に西暦年をラベル表示しています。

■本体への表示

経年劣化により危害の発生が高まるおそれがあることを注意喚起するために電気用品安全法で義務付けられた以下の表示を本体に行っています。

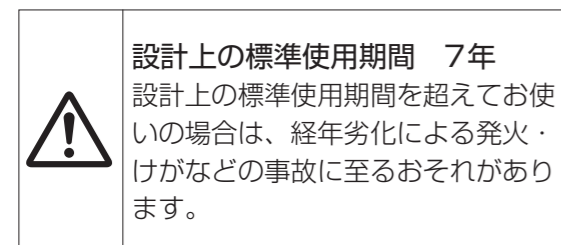

■設計上の標準使用期間とは

- 運転時間や温湿度など、以下の標準的な使用条件に基づく経年劣化に対して、製造した年から安全上支障なく使用することができる標準的な期間です。
- 設計上の標準使用期間は、無償保証期間とは異なります。また、一般的な故障を保証するものではありません。

■標準的な使用条件

標準使用条件：JIS C 9921-4による

区分	項目	条件
環境条件	電圧	交流100V
	周波数	50Hz 又は 60Hz
	温度	20℃
	湿度	65%
負荷条件	負荷	標準容量：上記「仕様」参照
	コース	おまかせコース
	給水圧力	0.03MPa~0.8MPa
	給湯・給水	20℃±15℃
使用時間 及び 回数	1日使用回数	1.5回
	1回当たりの使用時間	P.41「コース運転内容」参照
	1年間の使用日数	365日
	1年間の使用回数	1.5回×365日=547.5回/年

■経年劣化とは

長期間に渡る使用や放置にともない生ずる劣化をいいます。

保証とアフターサービス よくお読みください

修理・お取り扱い・お手入れなどのご相談は…
まず、お買い上げの販売店へお申し付けください

転居や贈答品などでお困りの場合は

- 修理は、「修理ご相談窓口」へ！
- その他は、「お客様ご相談センター」へお問い合わせください。

■補修用性能部品の保有期間 **7年**

当社は、本製品の補修用性能部品を、製造打ち切り後7年保有しています。
注) 補修用性能部品とは、その製品の機能を維持するために必要な部品です。

■保証書 (別添付)

お買い上げ日・販売店名などの記入を必ず確かめ、お買い上げの販売店からお受け取り、保管してください。

**保証期間：お買い上げ日から本体1年間
ただし軸受については2年間。
一般家庭用以外に使用された場合は除きます。**

修理を依頼されるとき

37~40ページの表に従ってご確認のあと、直らないときは、まず電源プラグを抜いて、お買い上げの販売店へご連絡ください。

修理に関するご相談

パナソニック **修理ご相談窓口**

ナビダイヤル (全国共通番号) **0570-087-087**

- 呼出音の前にNTTより通話料金の目安をお知らせします。
- 携帯電話・PHS・IP/ひかり電話等、ナビダイヤルがご利用できない場合は、最寄りの修理ご相談窓口にご連絡ください。

※電話番号をよくお確かめの上、おかけください。

各地域の「修理ご相談窓口」・地区・時間帯によって、集中修理ご相談窓口へ転送させていただく場合がございます。

北海道地区		近畿地区	
札幌 札幌市厚別区厚別南2丁目17-7 ☎(011)894-1251 旭川 旭川市2条通16丁目1166 ☎(0166)22-3011	帯広 帯広市西20条北2丁目23-3 ☎(0155)33-8477 函館 函館市西栢楼589番地241 (函館流通センター内) ☎(0138)48-6631	滋賀 栗東市豊仙寺1丁目1-48 ☎(077)582-5021 京都 京都市伏見区竹田中川原町71-4 ☎(075)646-2123 大阪 大阪市城東区関目2丁目15-5 ☎(06)6359-6225	奈良 大和郡山市筒井町800番地 ☎(0743)59-2770 和歌山 和歌山市中島499-1 ☎(073)475-2984 兵庫 神戸市須磨区弥栄台3丁目13-4 ☎(078)796-3140
東北地区		中国地区	
青森 青森市大字浜田字豊田364 ☎(017)775-0326 秋田 秋田市外旭川字小谷地3-1 ☎(018)868-7008 岩手 盛岡市厨川5丁目1-43 ☎(019)645-6130	宮城 仙台市宮城野区扇町7-4-18 ☎(022)387-1117 山形 山形市平清水1丁目1-75 ☎(023)641-8100 福島 郡山市亀田1丁目51-15 ☎(024)991-9308	鳥取 鳥取市安長295-1 ☎(0857)26-9695 米子 米子市米原4丁目2-33 ☎(0859)34-2129 松江 松江市平成町182番地14 ☎(0852)23-1128 出雲 出雲市渡橋町416 ☎(0853)21-3133	浜田 浜田市下府町327-93 ☎(0855)22-6629 岡山 岡山市田中138-110 ☎(086)242-6236 広島 広島市西区南観音1丁目13-5 ☎(082)295-5011 山口 山口市小郡下郷220-1 ☎(083)973-2720
首都圏地区		四国地区	
栃木 宇都宮市上戸祭3丁目3-19 ☎(028)689-2555 群馬 前橋市箱田町325-1 ☎(027)254-2075 茨城 つくば市筑穂3丁目15-3 ☎(029)864-8756 埼玉 桶川市赤堀2丁目4-2 ☎(048)728-8960 千葉 千葉市中央区末広5丁目9-5 ☎(043)208-6034	東京 東京都世田谷区宮城2丁目26-17 ☎(03)5477-9700 山梨 甲府市宝1丁目4-13 ☎(055)222-5822 神奈川 横浜市港南区日野5丁目3-16 ☎(045)847-9720 新潟 新潟市東区東明1丁目8-14 ☎(025)286-0180	香川 高松市勅使町152-2 ☎(087)868-6388 徳島 徳島市沖浜2丁目36 ☎(088)624-0253	高知 高知市仲田町2-16 ☎(088)834-3142 愛媛 愛媛県伊予郡砥部町八倉75-1 ☎(089)905-7544
中部地区		九州地区	
石川 金沢市玉鉾2丁目266番地 ☎(076)280-6608 富山 富山市根塚町1丁目1-4 ☎(076)424-2549 福井 福井市問屋町2丁目14 ☎(0776)21-0622 長野 松本市寿北7丁目3-11 ☎(0263)86-9209 静岡 静岡市葵区千代田7丁目7-5 ☎(054)287-9000	愛知 名古屋瑞穂区塩入町8-10 ☎(052)819-0225 岐阜 岐阜市中郷4丁目42 ☎(058)278-6720 高山 高山市花園町3丁目82 ☎(0577)33-0613 三重 津市久居野村町字山神421 ☎(059)254-5520	福岡 春日市春日公園3丁目48 ☎(092)593-9036 佐賀 佐賀市鶴島町大字八戸字上深町3044 ☎(0952)26-9151 長崎 長崎市東町1919-1 ☎(095)830-1658 大分 大分市萩原4丁目8-35 ☎(097)556-3815 宮崎 宮崎市本郷北方字草葉2099-2 ☎(0985)63-1213	熊本 熊本市健軍本町12-3 ☎(096)367-6067 天草 天草市港町18-11 ☎(0969)22-3125 鹿児島 鹿児島市与次郎1丁目5-33 ☎(099)250-5657 大島 奄美市名瀬朝仁町11-2 ☎(0997)53-5101
沖縄地区		沖縄 浦添市城間4丁目23-11 ☎(098)877-1207	

所在地、電話番号が変更になることがありますので、あらかじめご了承ください。

仕様

保証とアフターサービス