

Panasonic®

取扱説明書

温水洗浄便座 **家庭用**

品番 **CH803**

使いこなしガイド

- 便座と洗浄水を瞬間にあたためるので省エネ※
- お掃除かんたんサツとひとふき



※ W瞬間方式で省エネ達成率180% (2012年度 省エネ基準に準拠)
室温が18℃以下の場合、便座を約18℃に保温しています。

保証書・設置工事説明書別添付

このたびは、パナソニック製品をお買い上げいただき、まことにありがとうございます。

- 取扱説明書をよくお読みのうえ、正しく安全にお使いください。
- ご使用前に「安全上のご注意」(4～7ページ)を、必ずお読みください。
- 保証書は、「お買い上げ日・販売店名」などの記入を確かめ、取扱説明書と設置工事説明書とともに大切に保管してください。



32

便ふたが自動で
開かないのですが…

- 続けてすぐに入ると便ふたが開かないのですが…
- 手で開閉しても大丈夫ですか？

24

ノズルのお手入れって
どうやるの？

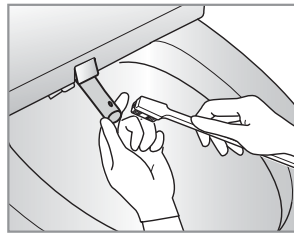

19

『8時間切』って…？

33

『便座あたたため』って
切ることができるの？

35・33

洗浄水が出ないときは…

- リモコンを操作したとき
「ピピピ」と鳴り
洗浄できない



33

洗浄強さや洗浄位置って
変えられるの？

12 ページ

これ、何ですか？



ひとセンサーです。便座のあたためやアクアコート、便ふたの開閉、脱臭を自動で行うために必要です。



ご使用前に

安全上のご注意

4

各部の名前 (本体・リモコン・ひとセンサー)

8

付属品

11

ご使用前の確認

12

使うとき

トイレを使う
(洗浄する)

14

調節する

16

瞬間暖房便座について

18

さらに節電したい 8時間切

19

便器への汚れ付着をおさえない アクアコート

20

男性小用時の飛び散りを軽減したい エチケットポイント

20

脱臭

20

便ふた自動開閉

21

便ふた開閉・便座開閉

21

必要なとき

お手入れ

22

凍結予防・長期間使用しないときは

26

定期点検

30

電池交換／別売品

31

よくあるご質問

32

故障かな？

34

保証とアフターサービス

38

温水洗浄便座協議会からのお知らせ

39

仕様

裏表紙

安全上のご注意 (必ずお守りください)

人への危害、財産の損害を防止するため、必ずお守りいただくことを説明しています。

■ 誤った使い方をしたときに生じる危害や損害の程度を区分して、説明しています。

 警告 「死亡や重傷を負うおそれがある内容」です。	 注意 「傷害を負うことや、財産の損害が発生するおそれがある内容」です。
---	--

■ お守りいただく内容を次の図記号で説明しています。(次は図記号の例です)

  してはいいけない内容です。	  実行しなければならぬ内容です。	 気をつけていただく内容です。
---	---	--

警告



火災、感電のおそれ

電源プラグやコードは正しく使う (火災や感電の原因となります)



- 定格15 A・交流100 Vのコンセントを単独で使う
- 電源プラグは根元まで確実に差し込む
- 電源プラグを抜くときは、コードを持たずに必ず電源プラグを持って抜く
- 電源プラグのほこりなどは定期的にとる



- 電源コード・電源プラグを傷つけたり、加工したり、高温部に近づけたり、無理に曲げたり、ねじったり、引っ張ったり、重い物を載せたり、束ねたりしない
- コードやプラグの修理は、販売店にご相談ください。

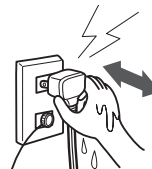

- ぬれた手で、電源プラグの抜き差しはしない

本体、本体裏面や電源プラグに 水や洗剤などをかけない

(感電やショートして火災の原因となります)



水ぬれ禁止



上水道以外には接続しない



(ぼうこう炎や皮膚の炎症などを起こす原因となります)

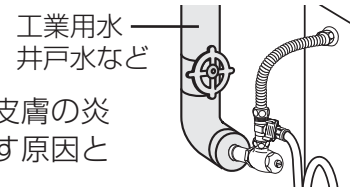

アース工事を確認する

[アース線接続の一例]



アース線接続
(アース工事がされていないと漏電のときに感電する原因となります)
→アース工事を販売店にご依頼ください。
(アース工事費は、本体価格に含まれていません)

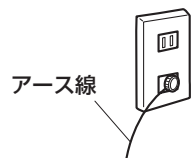

警告

バスルーム内など湿気の多い場所には設置しない



水場使用禁止

(火災や感電の原因となります)

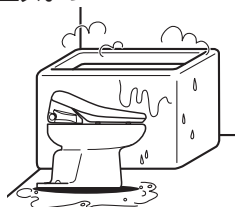

改造はしない
また修理技術者以外の方が、分解したり修理をしない



分解禁止

(感電や発火したり、異常作動してけがの原因となります)

→修理は販売店にご相談ください。

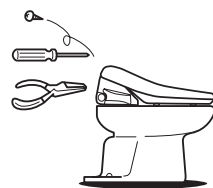

電池は誤った使い方をしない



- 乾電池は充電しない
- 加熱・分解したり、水などの液体や火の中へ入れたりしない
- ⊕ と ⊖ を針金などで接続しない
- 金属製のネックレスやヘアピンなどと一緒に保管しない
- ⊕ と ⊖ を逆に入れない
- 新・旧電池や違う種類の電池を一緒に使わない
- 被覆のはがれた電池は使わない
- 乾電池の代用として充電式電池を使わない
- 乳幼児の手の届くところに置かない

(取り扱いを誤ると、液漏れ・発熱・発火・破裂などを起こし、火災や周囲汚損の原因となります)

- 電池には安全のために被覆をかぶせています。これをはがすとショートの原因となりますので、絶対にはがさないでください。

使い切った電池は、すぐにリモコンから取り出す



(そのまま機器の中に放置すると、電池の液漏れや、発熱・破裂の原因となります)

電池の液がもれたときは、素手で液をさわらず、以下の処置をする



- 液が目に入ったときは、失明のおそれがあります。目をこすらずに、すぐにきれいな水で洗ったあと、医師にご相談ください。
- 液が身体や衣服に付いたときは、皮膚の炎症やけがの原因となるので、きれいな水で十分に洗い流したあと、医師にご相談ください。



低温やけどのおそれ

次のような方が使用するときには、便座の温度調節を「低」または「切」にする



お子様、お年寄り、皮膚の弱い方、皮膚感覚が弱い方、自分で温度調節できない方、眠気を誘う薬(睡眠薬・風邪薬など)を服用された方、深酒、疲労の激しい方

(長時間、皮膚の同じ場所が便座に触れると、低温やけどの原因となります)

異常・故障時には直ちに使用を中止する

(発煙・発火・感電のおそれがあります)



- 異常・故障例
- 本体や便座にひびや割れが入っている
 - 異常な音やこげ臭いにおいがする
 - 電源コードを動かすと通電したり、しなかったりする
 - 電源プラグや電源コードが異常に熱い
 - 本体や操作部が異常に熱い

すぐに電源プラグをコンセントから抜き、販売店へ点検・修理を依頼してください。

安全上のご注意 (必ずお守りください)

⚠️ 注意



水漏れのおそれ

本体脱着時などに給水ホースに力を加えない



(分岐水栓のナットやクリップ、クリップキャップがゆるんで水漏れの原因となります)

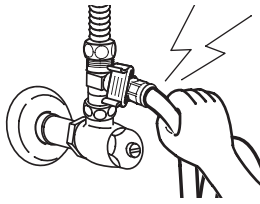

水道水フィルター（水抜き栓）を外すときは、必ず止水栓を閉める



(止水栓を閉めないと、水漏れの原因となります)

凍結予防をする【26ページ】



(凍結すると、配管や本体内部が破損して水漏れの原因となります)



→水抜きなど、凍結予防をしてください。

いったん、外した水道水フィルター（水抜き栓）はしっかり閉める



(しっかり閉めないと、水漏れの原因となります)



長期間使用しないときは本体の水を抜く【26ページ】



(水が腐敗して皮膚の炎症などの原因となります)

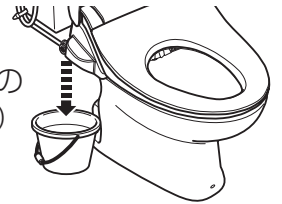

→水抜きをしてから電源プラグを抜いてください。

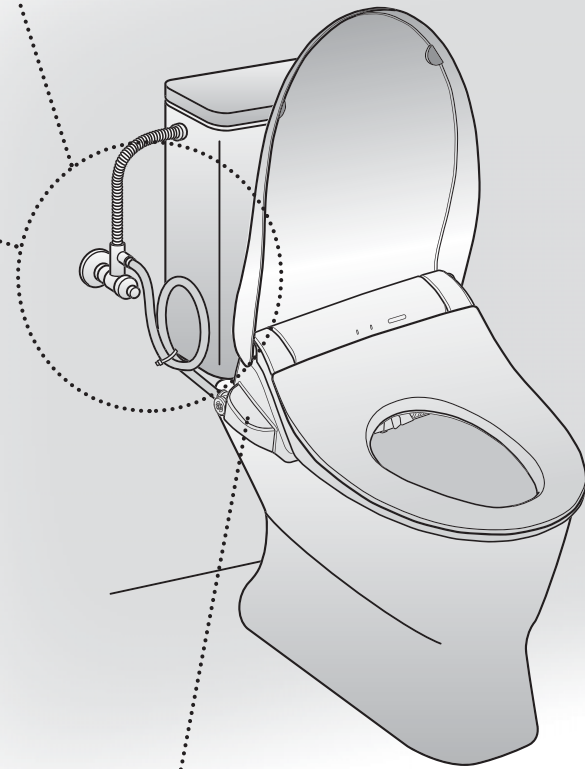

漏電検知の作動を確認する【30ページ】



(故障のまま使用すると、漏電のときに感電する原因となります)

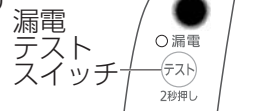

→故障の場合は販売店にご相談ください。

持ち運ぶときは、必ず本体を持つ



(便座・便ふたを持つと本体から外れ、けがをする原因となります)



開口部などから針金など金属を入れない



(感電の原因となります)



けがのおそれ



便ふたに寄りかからない



(便ふたが割れて転倒したり、けがをする原因となります)



乗ったり衝撃を加えたりしない



(転倒したり、割れてけがをする原因となります)



便ふた・便座開閉時に、指などをはさまないように注意する



(はさまれると、けがをする原因となります)

各部の名前 (本体)

本体

本体ランプ部



- ※1: 人が便座に座ったことを検知するセンサーです。
洗淨（おしり・ビデ）は着座していないと作動しません。
- ※2: ECO NAVI（エコナビ）について
- ①ひとセンサーが人を検知し、便座を設定温度まであたためます。
 - ②人がいないときは、室温センサー（本体、ひとセンサーに内蔵）が室温を検知し、便座の温度を約18℃にコントロールします。
 - 省エネ達成率 180%（2012年度 省エネ基準に準拠）
 - 年間消費電力量 75 kWh/年（96 kWh/年）※3
- ※3: () 内は8時間切設定による節電をしない場合の年間消費電力量です。

本体操作部

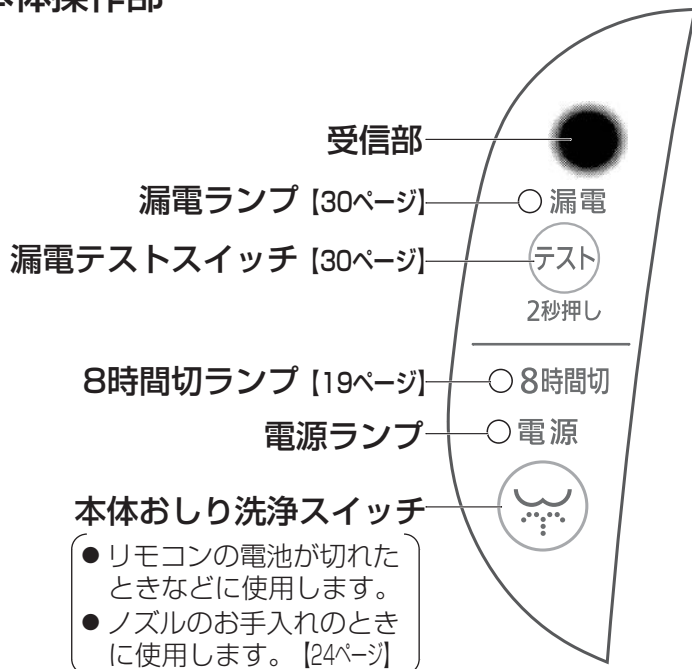

お願い

- 傷を防止するため、本体操作部表面に保護シートを貼っています。使いはじめの時に取り除いてください。

アース線

電源プラグ

漏電検知機能内蔵
逆流防止装置内蔵
【30ページ】

水道水フィルター
(水抜き栓)

便座

便座表面（抗菌処理、防汚処理）
便座裏面（抗菌処理）

便座の抗菌処理について【裏表紙】

- 表面の細菌の繁殖を抑制します。
- 表面にほこりや油膜等がつくと抗菌効果が低下します。

右側面部

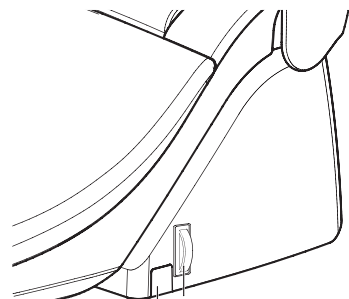

脱臭用フィルター
本体脱着ボタン

便ふた

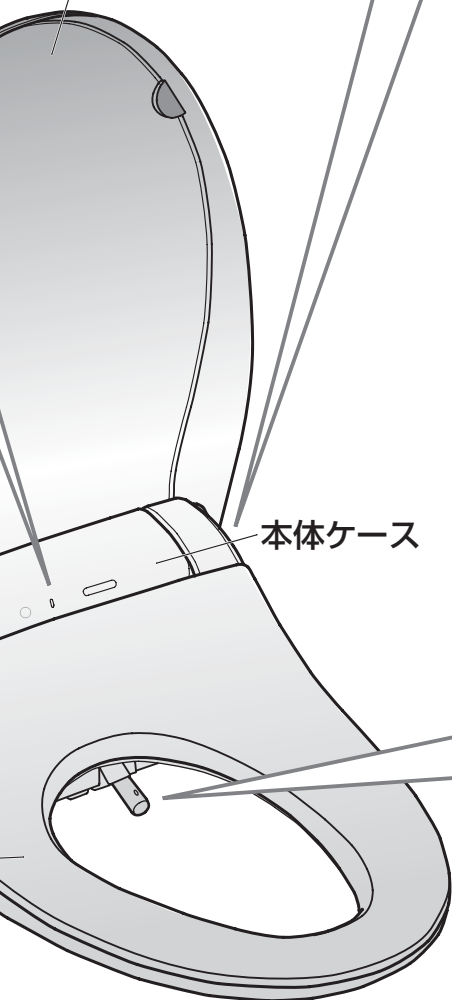

本体ケース

防汚処理について

- 表面の汚れを落としやすくしています。

ノズル周辺部

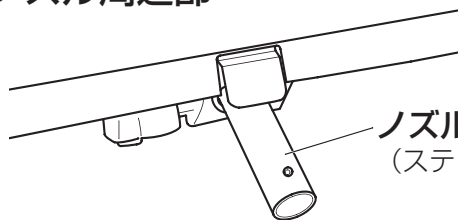

ノズル (おしり・ビデ)
(ステンレス製)

脚ゴム
(防汚処理はしていません)

アクアコート
吹出口

エチケット
ポイント
発光部
(ノズル下部)

脱臭吸込口
(下面)

(本体を外して裏から見た図)

〈ノズルの構造〉

おしりとビデそれぞれ専用の水路から洗浄水を出します。

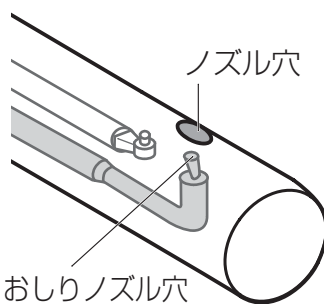

おしりノズル穴

〔おしり洗浄時〕

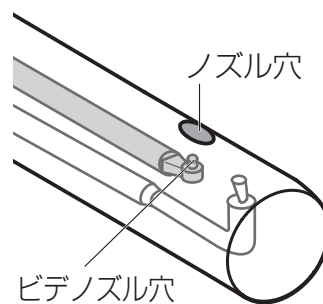

ビデノズル穴

〔ビデ洗浄時〕

■ イラストのノズルは説明のために、引き出した状態で表しています。

各部の名前 (リモコン/ひとセンサー) /付属品

リモコン

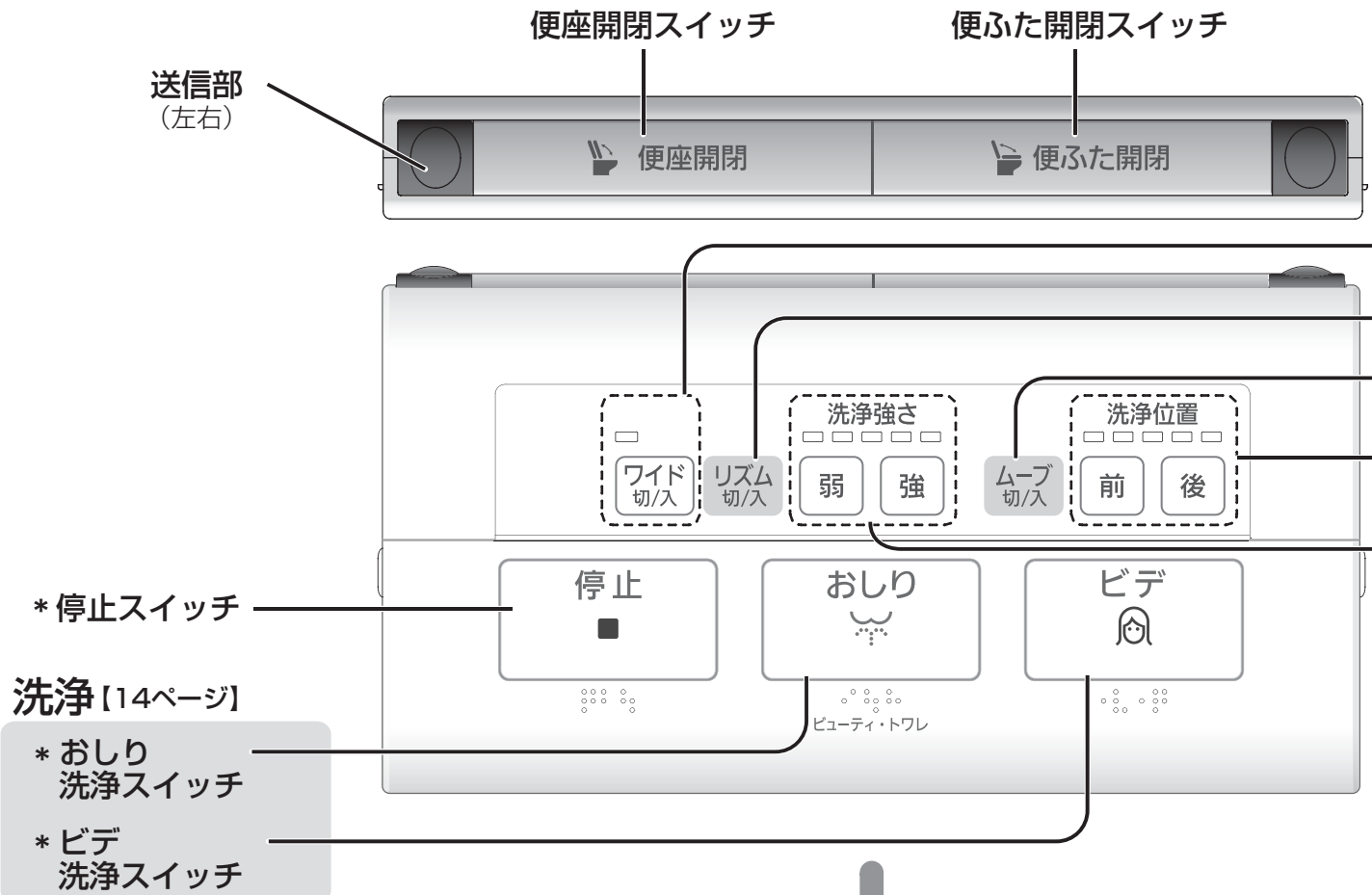

* 停止スイッチ

洗浄 [14ページ]

* おしり
洗浄スイッチ

* ビデ
洗浄スイッチ

- 目の不自由な方のために
- * 部分 (スイッチの下) に点字を設けています

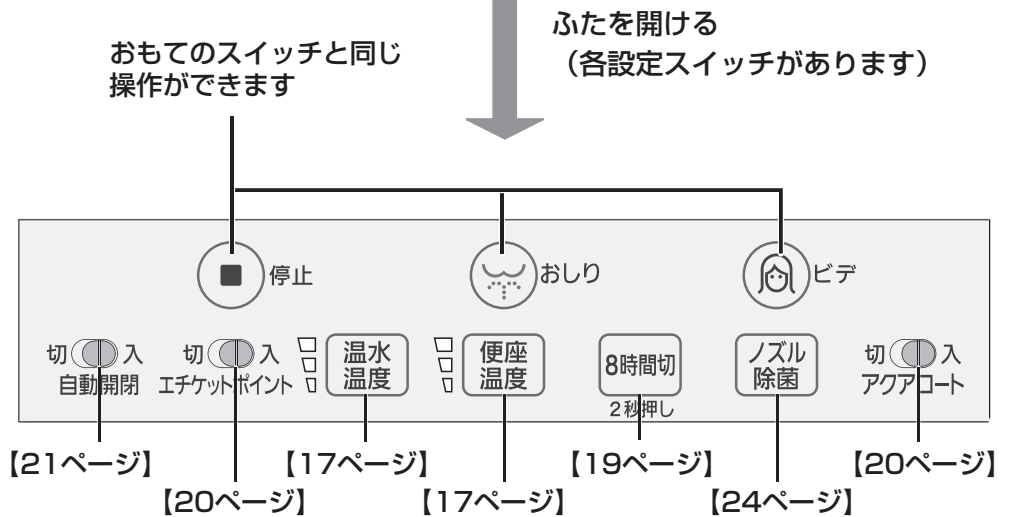

お知らせ ● 操作音について
各スイッチを押すと、本体より操作音が「ピッ」と鳴ります。
ただし、停止スイッチと各スイッチの「切」設定時の操作音は「ピー」、
操作を受け付けないときは「ビピピ」と鳴ります。

お願い ● 傷を防止するため、リモコン操作部表面に**保護シート**を貼っています。
使いはじめには取り除いてください。

ひとセンサー

調節 [16～17ページ]

- ワイド切/入スイッチ
- リズム切/入スイッチ
- ムーブ切/入スイッチ
- 洗浄位置調節
スイッチ・ランプ
- 洗浄強さ
スイッチ・ランプ



■電池切れランプについて

	消灯	点滅	点灯
ランプの状態			
意味	正常	電池の寿命が近づいています。	電池が消耗しています。
処置	平常通り使用できます。	電池を交換してください。 【31ページ】	

付属品

〈リモコン用〉

ホルダー・取付ねじ・両面テープ・単3形アルカリ乾電池 2個

〈ひとセンサー用〉

ホルダー・取付ねじ・両面テープ・単4形マンガン乾電池 2個

※詳しくは設置工事説明書を参照してください。

- 付属の乾電池は、最初に使用するためにご用意しているもので、1年未満で消耗することがあります。

ご使用前の確認

リモコンとひとセンサーの取り付け位置を確認する

リモコン

リモコンは送信部から信号を送り、天井、壁、床などに反射し、本体の受信部で信号を受けます。本体の受信部側の壁に取り付けすることをおすすめします。



リモコンと天井の間に棚などの障害物がないことを確かめてください。

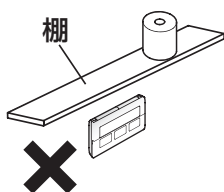

受信確認のしかた

- ①電源プラグを差し込む。
↓電源ランプが約10秒間点滅後、点灯する。
 - ②約10分以内にリモコンのおしりまたはビデのスイッチを押す。
↓
 - ③本体の電源ランプが1回点滅。
… 正常な位置に取り付けられています。
- 電源ランプが1回点滅しない場合は、リモコンの取り付け位置を変更してから再度、受信確認をしてください。

ひとセンサー

ひとセンサーが人（発熱体）の動きを検知すると、便座のあたため、アクアコート、便ふたの開閉、脱臭を自動で行います。

トイレに入ったとき、ひとセンサーが確実に人を検知する位置に取り付けされていることを確かめてください。

ひとセンサーが人を検知すると本体から「ピッ」という受付音が鳴ります。

取り付け高さ

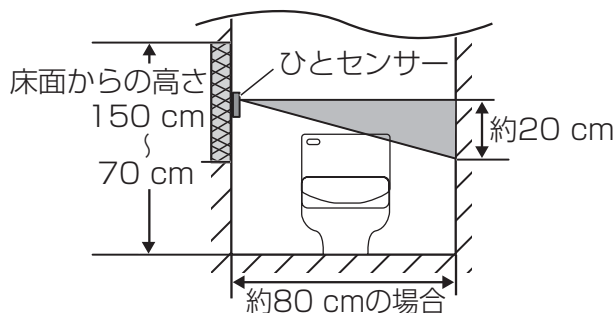

■ 取り付けるのに適した範囲です。

■ ひとセンサーの検知範囲の目安です。

- お子さまがおられる場合は、低い位置に取り付けてください。

ひとセンサー検知確認のしかた

- ①便ふた自動開閉スイッチを「入」にする。
- ②便ふたを閉じ、一旦トイレから外に出る。
- ③3分以上経過後、トイレに入り、便ふたが開くと同時に、便座あたためランプが点滅して点灯に変わることを確認する。
(ただし、室温が約30℃以上の場合はずぐに点灯します)

■ リモコン/ひとセンサーの取り付け位置については、設置工事説明書をご覧ください

アース線が接続されていることを確認する

アース工事がされていないと故障や漏電のときに感電する原因となります。【4ページ】

[アース線接続の一例]

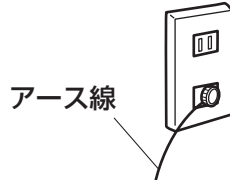

電源ランプの点灯(緑)を確認する

■本体の電源ランプが点灯している場合



■本体の漏電ランプが点灯している場合

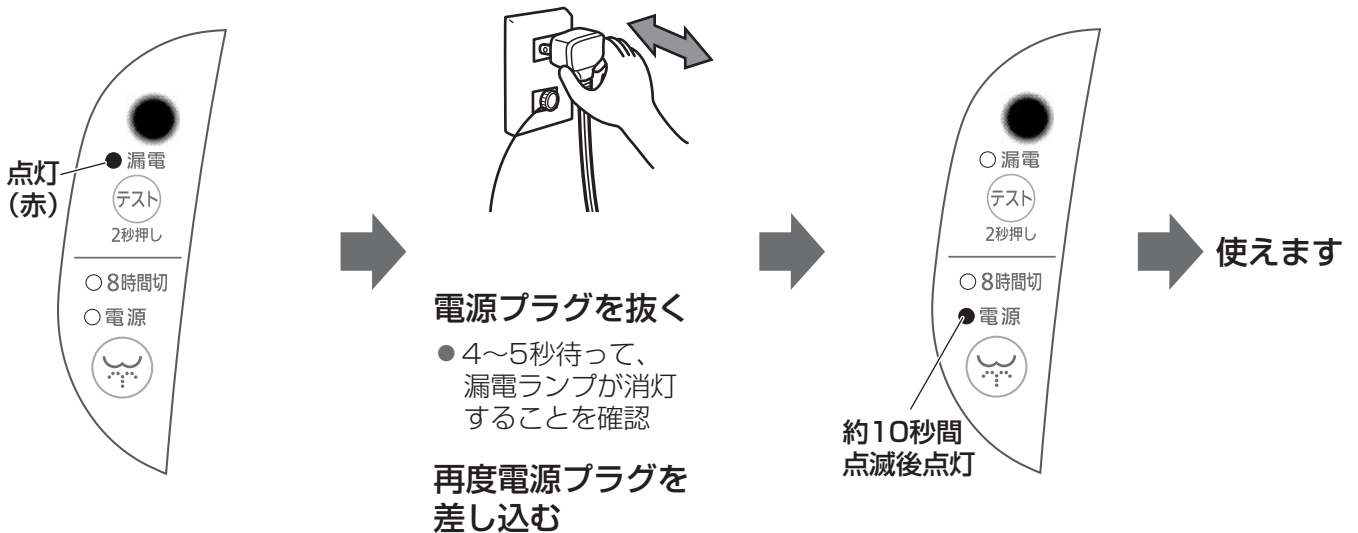

お知らせ

- 漏電テストスイッチを2秒以上押すと漏電ランプが点灯します。【30ページ】
- 電源プラグを差し直しても直らないときは、お買い上げの販売店にご連絡ください。

トイレを使う/洗浄する

入る

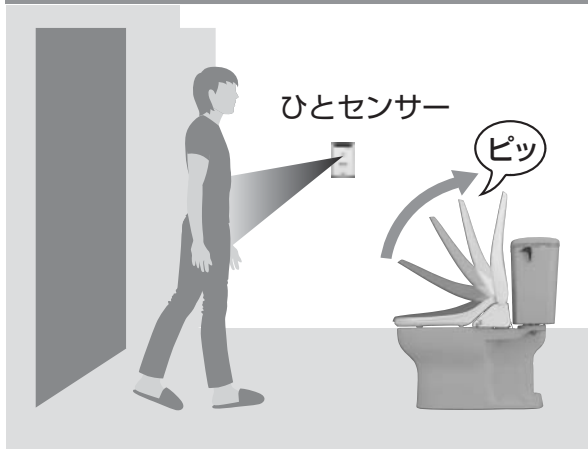

ひとセンサーが人の動きを検知し、自動で次の動作をします。

- 便ふたが開きます。
【21ページ】

- 約6秒で便座があたたまります。
【18ページ】



- 便器内を水でぬらし、汚れ付着を未然に防ぎます。
【20ページ】

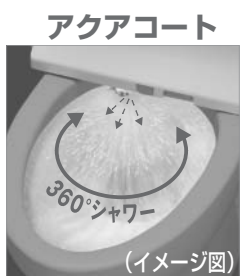

- 脱臭が始まります。
【20ページ】

使う



1 座る

ノズル付近から水が出ます。
(お湯を沸かす準備のため)

2 洗浄する

おしり洗浄



ビデ洗浄



スイッチを押すとまずノズルの洗浄をします。
(ノズル洗浄の水が便器内に流れます)
約7~10秒後温水が出ておしりまたはビデ洗浄を始めます。

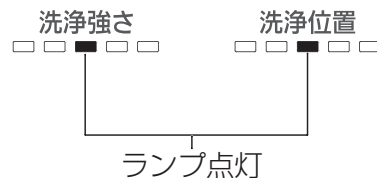

おしり、ビデ洗浄スイッチを押すと洗浄強さや洗浄位置をランプで表示します。
お好みにより調節してください。
【16ページ】

使う (男性小用時)

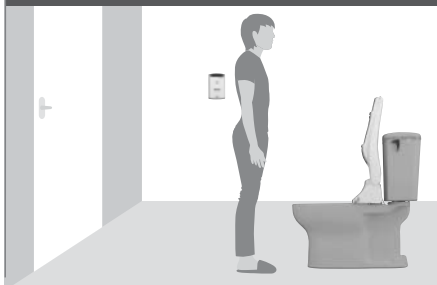

便座開閉

- 便座をリモコンで開く。便座の暖房が切れます。

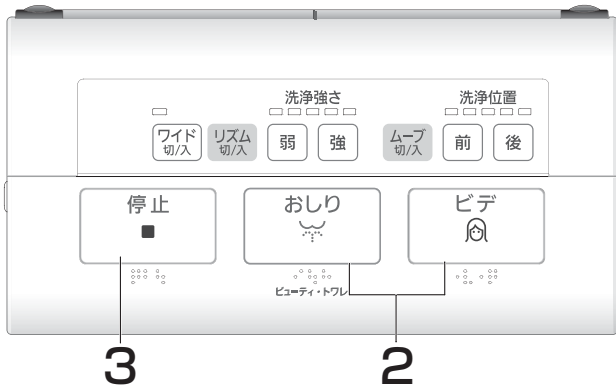

3 洗浄を止める



洗浄を停止します。

おしり洗浄のみ
ノズルの洗浄を
します。

お知らせ

- ビデ洗浄後のノズル洗浄は、便座から立ち上がると行います。
- 最初、程よい温度でも便座に長く座っていると熱く感じるようになり、低温やけどのおそれがあります。便座温度は低めに設定してください。【17ページ】
- 安全や節電のために、洗浄は約5分間連続使用すると、自動的に停止します。
- 着座後や洗浄前後にアクアコート吹出口より水圧調整・水温調整のための逃し水が出ますが、故障ではありません。

- 小用時の的となる「エチケットポイント」が点灯。【20ページ】

出る

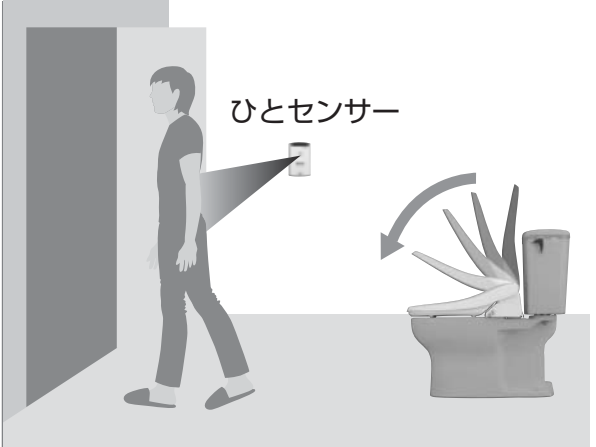

- 立ち上がると、ノズルの洗浄をします。

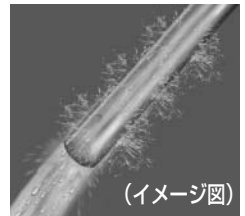

- 退室約1分後、便座の暖房が切れます。



- 退室約3分後、便ふたが自動で閉じます。脱臭が自動で切れます。

お知らせ

- 便ふたが閉じると便座の暖房が切れます。

出る

- 退室約5分後、便座・便ふたが自動で閉じます。



トイレを使う／洗浄する

調節する

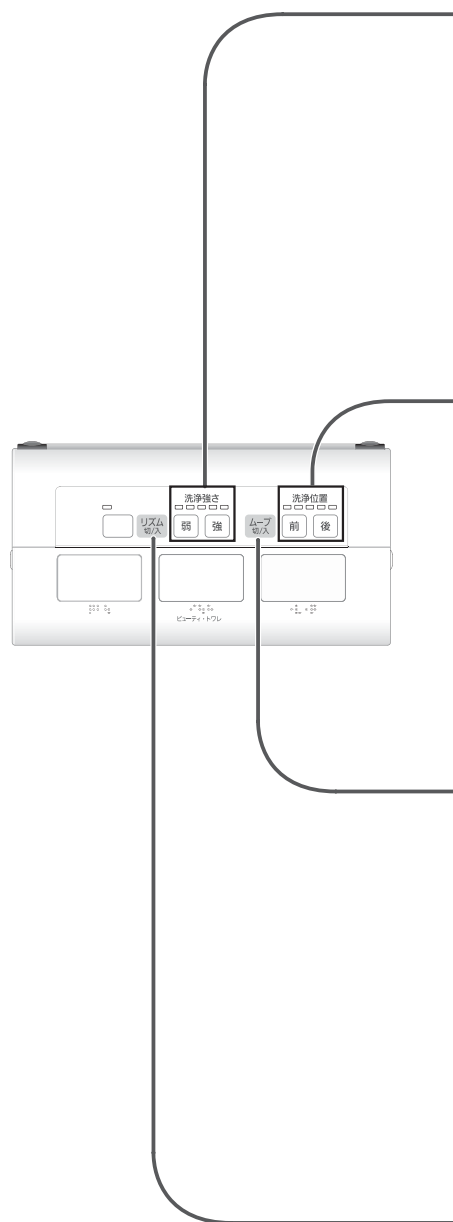

洗浄の強さを
変えたいとき

洗浄強さ



おしり、ビデの洗浄中に

- **弱** または **強** を押すごとに、強さが変わります。
(押し続けると連続して変わります)
- 前回の設定強さを記憶しています。
(記憶させない設定→33ページ)

お願い

水圧の低いところでは、洗浄強さを弱くすると水が出ない場合があります。この場合、強くしてご使用ください。

洗浄の位置を
変えたいとき

洗浄位置



おしり、ビデの洗浄中に

- **前** または **後** を押すと、それぞれの方向にノズルが移動し、お好みの位置に調節ができます。
(押し続けると連続して変わります)
- 前回の設定位置を記憶しています。
(記憶させない設定→33ページ)

広範囲の
洗浄に

ムーブ洗浄

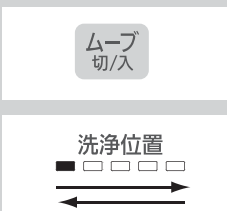

おしり、ビデの洗浄中に

- **ムーブ切/入** を押すと、ノズルが前後に動き、広範囲を洗浄します。
- 洗浄位置ランプが順に点灯。
(ノズルの動きとは連動しません)

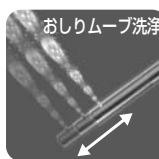

便秘時の
排便促進に

リズム洗浄



おしりの洗浄中に

- **リズム切/入** を押すと、洗浄強さを強から弱に自動的に繰り返し、おしりを刺激します。
- 洗浄強さランプが順に点灯。
(洗浄強さとは連動しません)

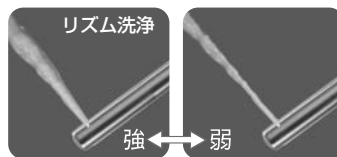

- ビデ時も使用できます。

お知らせ

リモコンのランプは操作後約1分で消灯します。再度、スイッチを押せば点灯します。

おしりをやさしく洗いたいときに ワイド水流

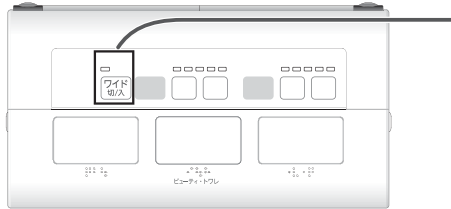

おしりの洗浄中に

- 「ワイド 切/入」を押すと水流が切り換わります。

やわらかな水流でおしりをやさしく洗います。

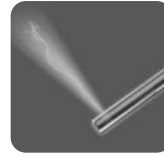

洗浄水の温度を変えたいとき 温水温度

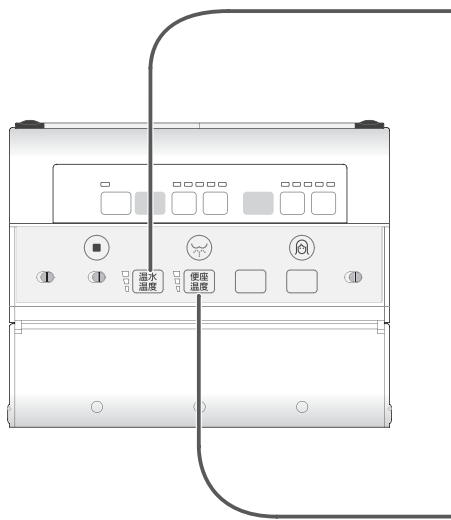

- 「温水温度」を押すごとに切り換わります。

温度表示 (ランプ点灯)

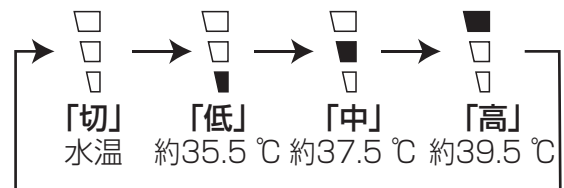

便座の温度を変えたいとき 便座温度



- 「便座温度」を押すごとに切り換わります。

「切」以外のときは、本体の ECO NAVI ランプが点灯します。

温度表示 (ランプ点灯)

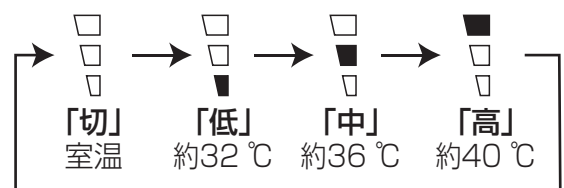

お知らせ

イラスト中の ■ は点灯を表示しています。

瞬間暖房便座について

トイレに入ったことをひとセンサーが検知すると約6秒で便座をあたためます。ただし、冬場など室温が低いときは便座を早くあたためるため約18℃に保温しています。



トイレに入ると

ひとセンサーが検知して、約6秒間で便座をあたためる。

本体ランプ部



入室すると、便座あたためランプ点滅。

ECO NAVIランプ点灯。



座る

便座あたためランプが点灯してからお座りください。

本体ランプ部



便座温度が約30℃になるとランプ点灯。



トイレから出ると

約1分後に便座の暖房が切れます。

本体ランプ部



約1分後にランプ消灯。

便ふたが閉じるとECO NAVIランプ消灯。

の設定が「低」「中」「高」のとき、ECO NAVIランプが点灯します。

の設定が「切」の場合、便座はあたためられません。ECO NAVIランプが消灯します。

お願い

- 冬場など室温が低いときは、便座が約30℃になるまで約6秒かかります。便座あたためランプが点灯に変わったことを確認してお座りください。
- 便座が開いているときは、便座をあたためません。便座を閉じると約6秒であたためります。

お知らせ

- トイレの扉を開けたままにしておくと、人が通るたびにひとセンサーが検知し、便座をあたためる場合があります。トイレの扉を閉めてください。
- 8時間切を設定しているときは便座をあたためるのに時間がかかります。【19ページ】

さらに節電したい

外出時や就寝時などトイレを使わないときは、節電のため便座の保温（約18℃）を8時間停止することができます。（室温が約18℃以下のとき機能がはたらきます）

便座温度の設定が「低」「中」「高」のときに設定できます。

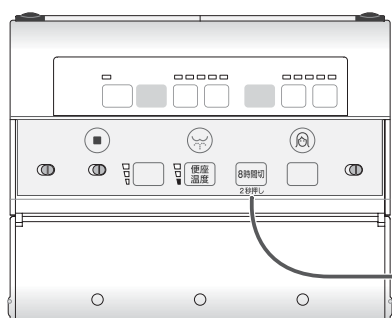

8時間切 (便座温度)

8時間切
2秒押し

● 8時間切
○ 電源

- **8時間切** 2秒押し を約2秒間押しと設定され、便座の通電を8時間停止します。
 - 本体の便座8時間切ランプが点灯します。
 - 8時間後に便座が保温状態に戻り、ランプが消灯します。

8時間切設定中に

- **入室すると…**
→入室と同時に便座をあたためます。
室温が低い場合、あたためるまでに少し、時間がかかります。
- **使用后、便座から立ち上がると**
→8時間切設定に戻ります。

〈8時間切をやめたいとき〉

- **再度、** **8時間切** 2秒押し **を約2秒間押しと解除されます。**
 - 本体の便座8時間切ランプが消灯します。

お知らせ

- 室温が約18℃以上のときは、便座の約18℃保温はしていません。

便器への汚れ付着をおさえたい

アクアコートとは、汚物付着を軽減するため、便器内面を水でぬらす機能です。
(1回あたりの使用水量は、約80 ml)

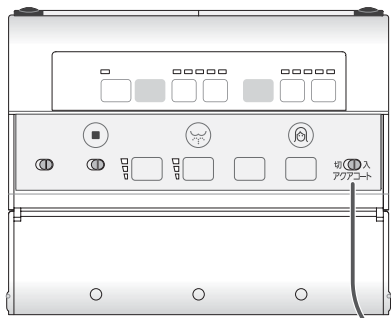

お知らせ

便ふたが閉じたままでも、ひとセンサーが人を検知してアクアコートを始めます。

アクアコート

トイレに入ると、ひとセンサーが人を検知し、便器内面をランプで照らしながらアクアコートを始めます。(約5秒間)

〔便座が開いたままでは、アクアコートはしません。写真はイメージです。〕

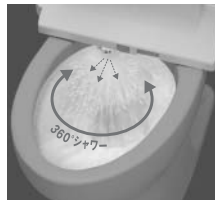

必要でないときは

切(●)入 アクアコート を「切」にする

再び使うには

切(●)入 アクアコート を「入」にする

(お買い上げ時は「入」になっています)

切(●)入
アクアコート

男性小用時の飛び散りを軽減したい

エチケットポイントとは、男性小用時、便器の外への飛び散りを軽減するために、水面にねらいとなるポイント位置を照らす機能です。

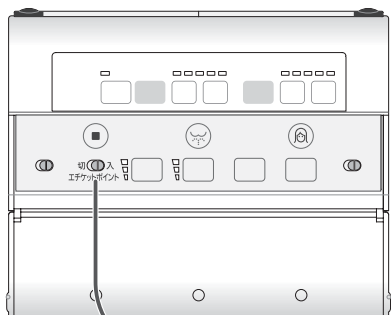

お知らせ

自動開閉「切」で、便座が開いている場合

- トイレに入ると、ひとセンサーが検知して水面にエチケットポイントを照らします。
- トイレから人が出ると、約5分後に消灯します。

エチケットポイント

便座を開くと、ポイント位置を水面に照らします。便座を閉じるとエチケットポイントは消えます。



必要でないときは

切(●)入 エチケットポイント を「切」にする

再び使うには

切(●)入 エチケットポイント を「入」にする

(お買い上げ時は「入」になっています)

切(●)入
エチケットポイント

脱臭

トイレに入ると、ひとセンサーが人を検知して脱臭が自動的に始まります。
(飲食物による強臭便(にんにく臭など)のときは十分に脱臭できないことがあります)

途中で停止したいときや立ち上がったあと、すぐに停止したいとき

停止
押す

洗浄中は、脱臭を停止することができません。

便ふた自動開閉/便ふた開閉・便座開閉

便器への汚れ付着をおさえたい/男性小用時の飛び散りを軽減したい/脱臭

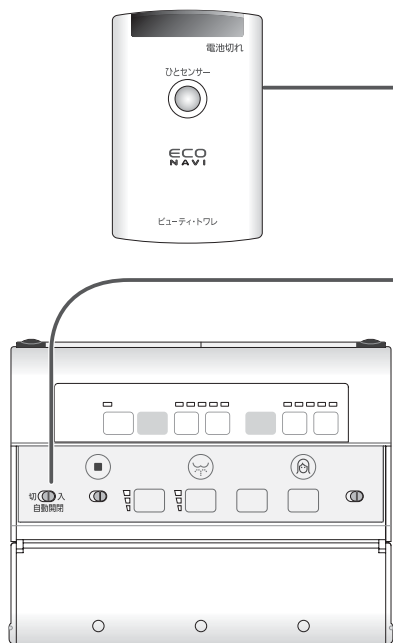

便ふた自動開閉



トイレに入ると

ひとセンサーが検知して、自動で開く。

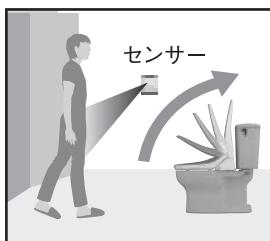

トイレから出ると

約3分後に自動で閉まる。

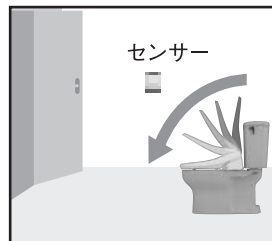

必要でないときは

切(●)入(○)自動開閉 を「切」にする

再び使うには

切(●)入(○)自動開閉 を「入」にする
(お買い上げ時は「入」になっています)

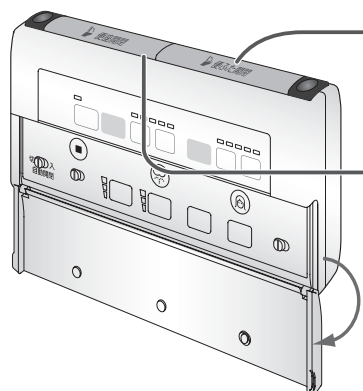

便ふた開閉

便座開閉

(リモコン使用)



を押すと開き、再度押すと閉じます。



を押すと開き、再度押すと閉じます。



こんなときは

- 電源プラグをコンセントから抜いたときや漏電検知の作動確認を行ったとき
- 停電が1秒以上続いたとき

リモコンで、便ふたと便座の開閉を3回ずつ繰り返してください。学習機能により、便ふたと便座の開閉がスムーズになります。

お願い

- 便ふた・便座の作動中は手などで動きを止めたり逆方向に動かしたりしないでください。(便ふた・便座の開閉機能が正常に働かなかつたり、故障の原因となります)
- 手で開閉するときは強い力を加えず軽く開閉してください。(強い力を加えると故障の原因となります)

便ふた自動開閉/便ふた開閉・便座開閉

お手入れ (便ふた・便座・ロータンク / 本体裏面と)



日常のお手入れは
さっとひとふき

汚れがついたら…

柔らかい布で水ぶき

(水をかけて洗わない、乾いた布やトイレットペーパーは傷の原因となります)

ひどい汚れは…

トワレクリーンがおすすめです

(なければ中性洗剤をうすめてお使いください)

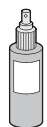

(別売品)
トワレクリーン
品番: ADX077ACC100



警告



水ぬれ禁止

**本体、本体裏面や電源プラグ
に水や洗剤などをかけない**

(感電やショートして火災の原因
となります)

下記の洗剤は、本体内の金属部分などを腐食させたり、
本体や便座などを傷めますので使用しないでください。



酸・アルカリ性
洗剤



クレンザー



研磨剤入り
洗剤



ベンジン
シンナー

化学ぞうきんをご使用の際は、その注意書きに従って
ください。

お願い

- 便器を洗うときのトイレ用洗剤は本体にかからないようにしてください。また揮発性ガスにより本体を傷めることがあります。手際よく短時間にお手入れしてください。
- 梅雨時や冬の暖房時の結露はそのままにしておくと、床や壁をぬらし、かびの原因となります。ふき取り、換気をしてください。

便ふた・便座・ロータンク

本体の凹凸が少なくラクにふき取れます。



便ふた (週1回)

便ふたを取り外して簡単にお手入れができます。

1.電源プラグをコンセントから抜く

- 電源プラグをコンセントから抜いた状態で、便ふたを開くと倒れてくる可能性があるので注意してください。

2.便ふたを取り外す

便ふたを開いた状態にし、

- ① 便ふたの左側を広げて軸から外し
- ② 引き上げ
- ③ 本体の右軸から便ふたを外す

3.便ふたの汚れをふきとる

4.便ふたを取り付ける

- ① 本体の右軸溝に便ふたを差し込み
- ② 本体左の軸に便ふたを差し込んで入れる
- ③ 便ふたを持って開閉がスムーズか確認する
(正しく取り付けないと便ふたが自動開閉しないことがあります)

5.電源プラグをコンセントに差し込む

エチケットポイント発光部など)

(日常)

着座センサーの
汚れもふき取る

(お知らせ)

本体や便座などに尿が付着したまま放置すると、ピンク、茶色等のしみになることがあります。

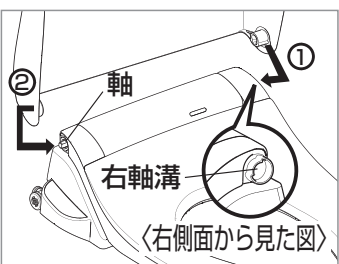
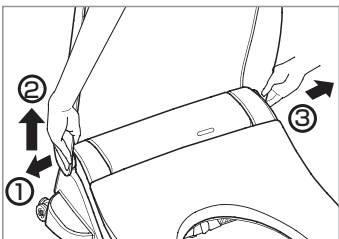

本体裏面とエチケットポイント発光部 (週1回)

1.電源プラグをコンセントから抜く

2.本体を取り外す

本体脱着ボタンを押したまま、本体の両側部を持ち上げて手前に引き、便器の上に置く。

- 便器から本体を少し手前に移動します。

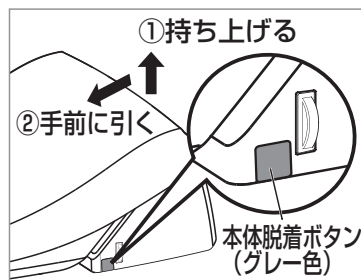

3.かくれた便器部分などの 汚れをふきとる

水でぬらした柔らかい布を十分にしぼってふいてください。



4.本体裏面とエチケットポイント発光部を掃除する

- 本体を便器の上に立てた状態にし、便座が倒れないように手で支えて、本体裏面の汚れをふきとってください。
- エチケットポイント発光部の汚れは、歯ブラシなどでとってください。水はかけないでください。
- アクアコート吹出口は、故障の原因となりますので、さわらないでください。
【25ページ】

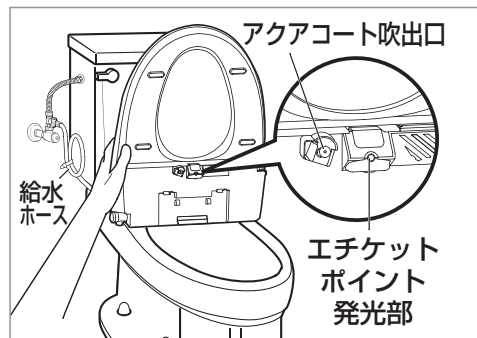

5.本体を取り付ける

- ① 右図のように突起Aに突起Bを合わせる。
 - ② 手前を浮かせた状態で斜めに差し込む。
 - ③ 「カチッ」と音がするまで上から押す。
- コードを本体と便器の間にはさみ込まないようにしてください。
 - 本体を軽く持ち上げ、しっかりと固定されていることを確認してください。

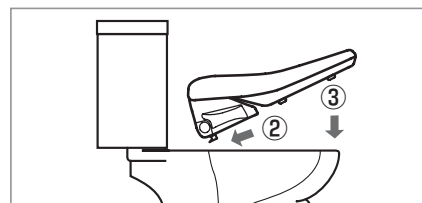
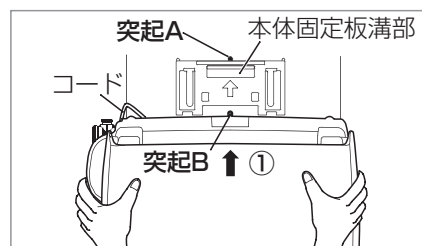

6.電源プラグをコンセントに差し込む

(お願い)

- 本体を手前に引くとき〈手順2〉や立てるとき〈手順4〉は、給水ホースなどに無理な力を加えないように注意してください。
- 本体を裏向けに寝かせないでください。傷の原因となります。

お手入れ(便ふた・便座・ロータンク)

(本体裏面とエチケットポイント発光部など)

お手入れ (ノズル/脱臭用フィルター/アクアコート吹出口)

ノズル

ノズル除菌クリーニング (週1回)

約40℃の温水を流しながらノズルを動かし、1分間洗浄します。

便座に座らずに **ノズル除菌** を押す

↓ ノズルをランプで照らしながら洗浄

約1分で終了

■途中で止めたいときは…

ノズル除菌 または **停止** を押す

お願い

- ノズル除菌をするときは着座センサーに手などをかざさないでください。ノズル除菌クリーニングが作動しないことがあります。

お知らせ

- ご使用のたびにノズルを洗浄していますので、頻繁にノズル除菌クリーニングをする必要はありません。週1回を目安に使用してください。

ノズルの汚れが気になるときに

ゴム手袋を着用し、歯ブラシなどでノズルをお手入れしてください。

①便ふたの自動開閉 **切** (●) **入** (○) を「切」にする

おしりノズル穴を洗う【9ページ】

②便ふた・便座を開き、本体操作部の **おしりノズル** を押す

- ノズルが出る。(ノズルの根元付近から洗浄水が出ます)

③ノズルを軽く手で持ち、歯ブラシなどで洗う

ビデノズル穴を洗う【9ページ】

④再度 **おしりノズル** を押す

- ノズルが戻り、再度ノズルが出る。(ノズルの根元付近から洗浄水が出ます)

⑤ノズルを軽く手で持ち、歯ブラシなどで洗う

⑥再度 **おしりノズル** を押す

- ノズルが戻る。

⑦便ふたの自動開閉 **切** (●) **入** (○) を「入」にする

お願い ●ノズルのお手入れ時にノズルに無理な力を加えないようご注意ください。

●ノズルを無理に手で引っ張り出さないでください。故障の原因となります。

お知らせ ●お手入れのとき、ノズルを出した状態でそのまま放置すると約3分後にノズルが戻ります。

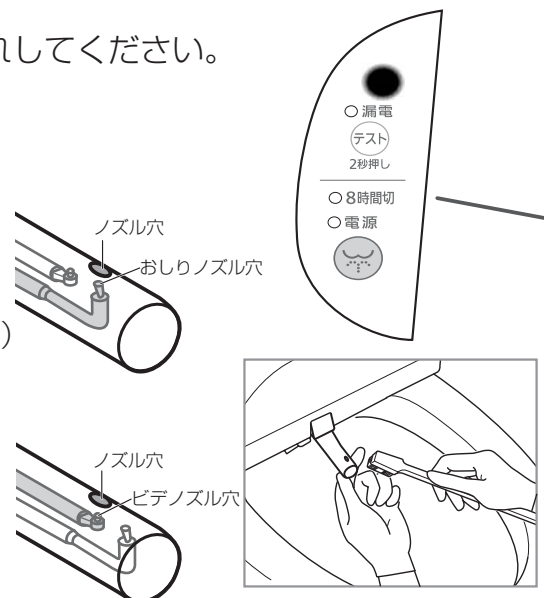

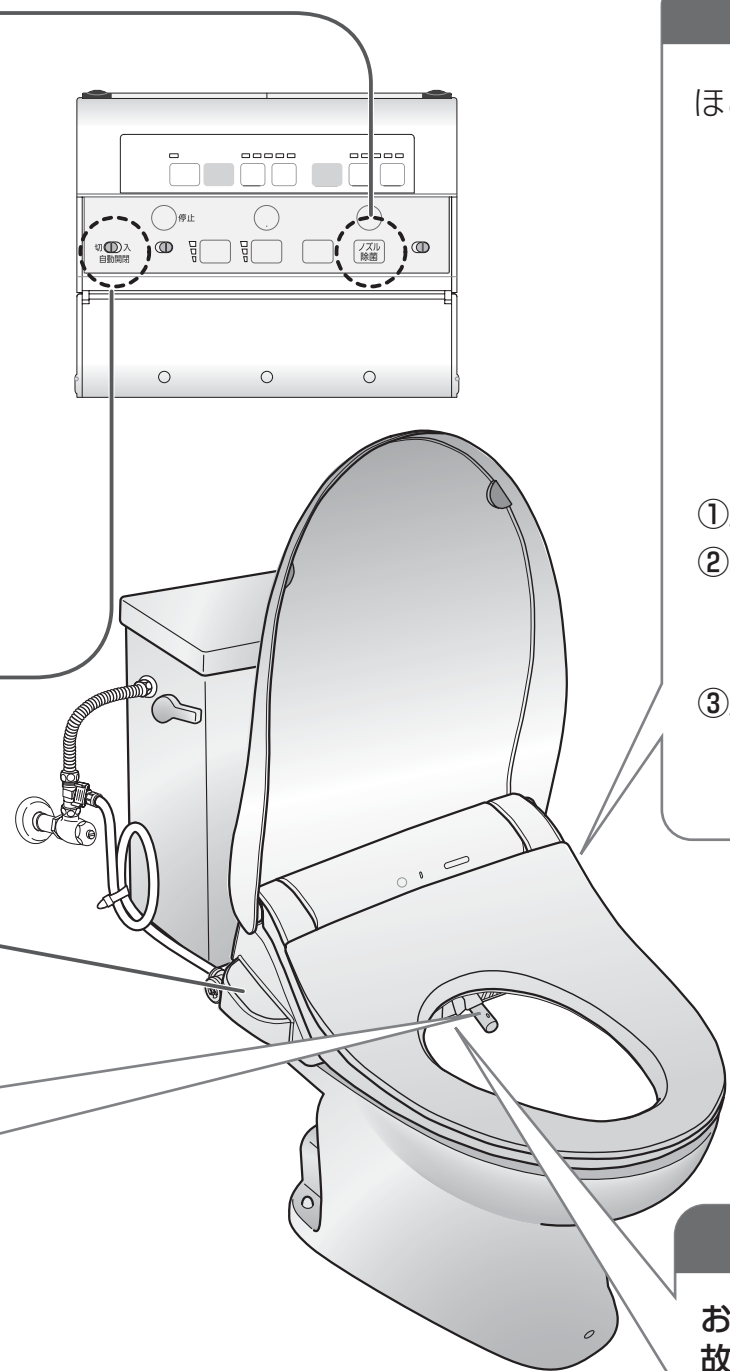

脱臭用フィルター（月1回）

ほこりなどがつまると、脱臭効果が悪くなります。

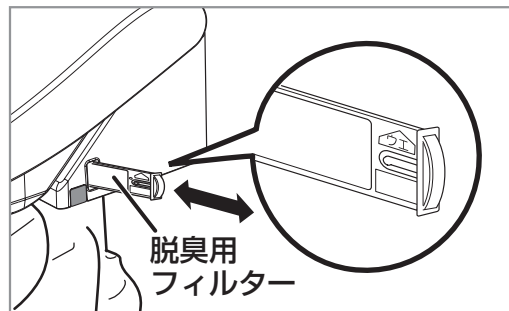

- ①脱臭用フィルターを取り出す
- ②乾いた歯ブラシなどで、ほこりを取り除く
または水洗いをする
 - 水洗いをした場合は、よく乾かしてください。
- ③脱臭用フィルターの矢印方向を上にして、元どおりに差し込む

アクアコート吹出口

お手入れはしないでください。
故障の原因となります。
アクアコート吹出口が詰まった場合は、お買い上げの
販売店にご連絡ください。

アクアコート吹出口

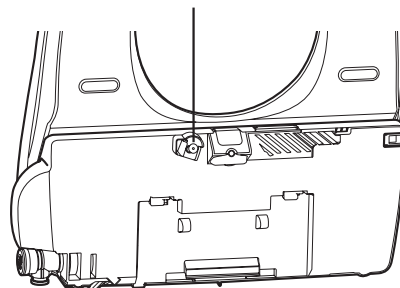

お手入れ（ノズル）

（脱臭用フィルター／アクアコート吹出口）

凍結予防・長期間使用しないときは

■次のようなときは水抜きをしてください

- 寒い地域で本体内の水が凍結するとき……水漏れの原因
- 1週間以上使用しないとき……水が腐敗して皮膚の炎症などの原因
- 移設など本体を移動されるとき……本体から水が漏れたり、故障の原因
- 別荘など長期間使用しないときは必ず行ってください。

ロータンク式

1 止水栓を全閉にし
給水を止める

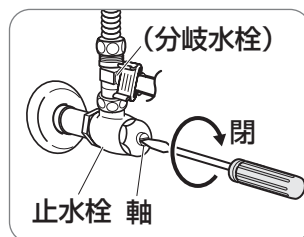

2 ロータンクの
レバーを回す

- ロータンク内の水を流し、給水しないことを確認する。

3 バケツなどで受けて
水道水フィルター（水抜き栓）を
マイナスドライバーまたはプラス
ドライバーでゆるめて取り外す

- 本体内の水が出ます。
- 水道水フィルター（水抜き栓）のフィルターが汚れている場合は、歯ブラシなどでお手入れしてください。
- 取り外した水道水フィルター（水抜き栓）を置く時は、Oリングにゴミ等が付着しないよう、つまみ部を下にしてください。

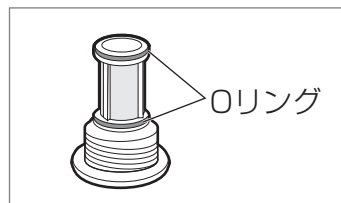
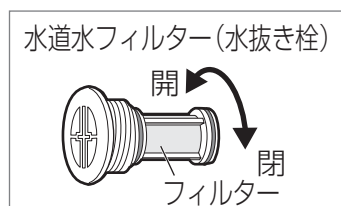

4 リモコンのふたを開けて
Ⓜ と  を同時に約2秒押す

- 受け付けると、本体のECO NAVIランプが1回点滅すると同時に本体より「ピッ」と鳴ります。
- ノズル付近から本体内の水が出ます。（約3～4秒間）

5 水抜き後、
水道水フィルター（水抜き栓）を押し込みながら
元どおりに取り付ける

水道水フィルター（水抜き栓）を確実に閉めないとおこします。

6 電源プラグを
コンセントから抜く

7 リモコンとひとセンサーの
電池を抜く【31ページ】

ロータンク
のレバー

バケツ



フラッシュバルブ式

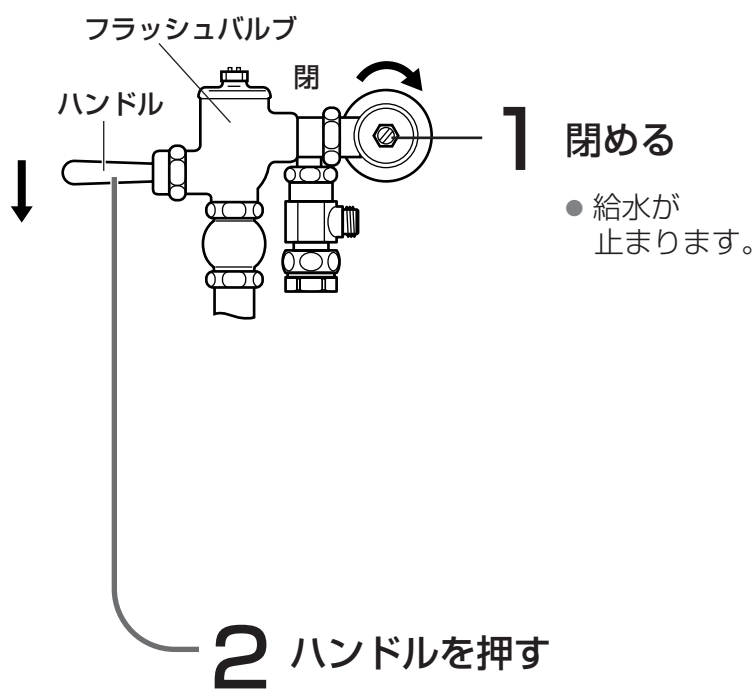

→以下、左記のロータンク式、
手順3～7に従う

■水抜き後に再び使用するときには…

【28ページ】に従って使用できることを確認してください。

凍結予防・長期間使用しないときは

■水抜き後に再び使用するときには…

以下の手順で使用できることを確認してください。

1 止水栓を開け 給水する

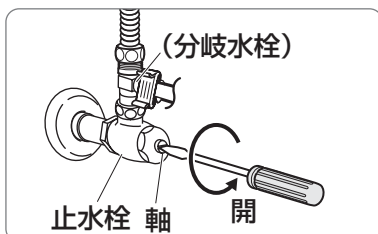

- 止水栓の軸を開側へ回す。

水道水フィルター（水抜き栓）部からの水漏れがないかを確認する。

- ➔ 水漏れしている場合は、水道水フィルター（水抜き栓）を確実に閉めてください。

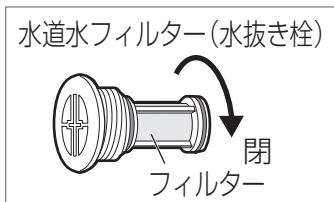

2 リモコンとひとセンサーに 電池を入れる【31ページ】

3 便座の下に お手持ちの薄手のビニール袋などはさむ

水の飛び散り防止のため

4 電源プラグを コンセントに差し込む

- 本体の電源ランプが約10秒間点滅した後、点灯に変わります。
- 本体の電源ランプが点灯しない場合は、再度電源プラグを差し直してください。

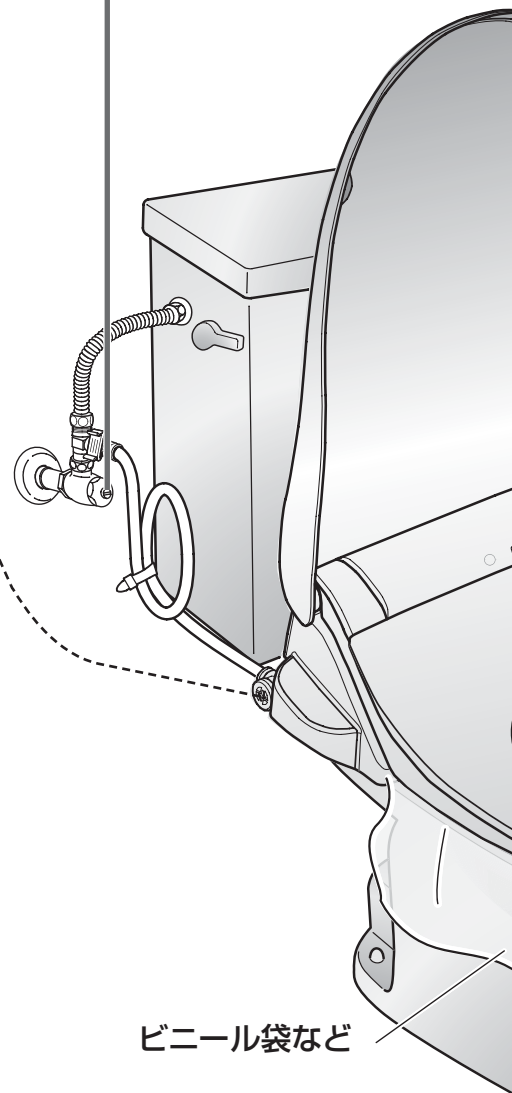

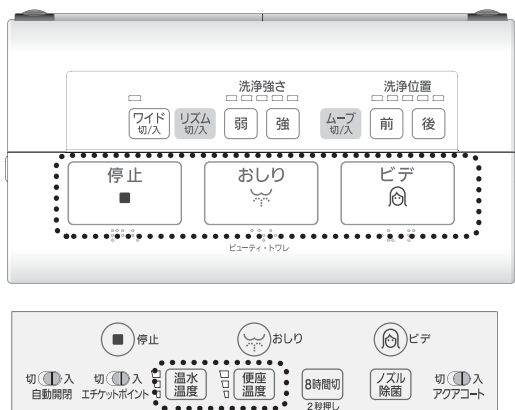

5 着座センサーに 手をかざす

- 着座センサーが作動し、人が座っている時と同じ状態になります。
- ノズル付近から水が出ます。

そのまま手をかざしながら

6 おしり または ビデ を押す。

- ビニール袋の上から見て、洗浄水が当たっていることを確認してください。
- 確認後、**停止** を押し、止めてください。

7 ビニール袋を取る

8 着座して 温水 と 便座 のスイッチで温度調節し、 温水と便座のあたたかさを確認する 【17ページ】



定期点検

①漏電検知の点検…月に1回（お客様が行ってください）

漏電による感電を防止するため点検を行ってください。

そのままにしておくと、異常がある場合、感電の原因となります。

- 1 漏電テストスイッチを2秒以上押す**
 - 漏電ランプが点灯することを確認してください。
- 2 電源プラグを抜く**
 - 4～5秒待って、漏電ランプが消灯することを確認してください。
- 3 電源プラグを差し込む**
 - 本体の電源ランプが約10秒間点滅した後、点灯に変わることを確認してください。

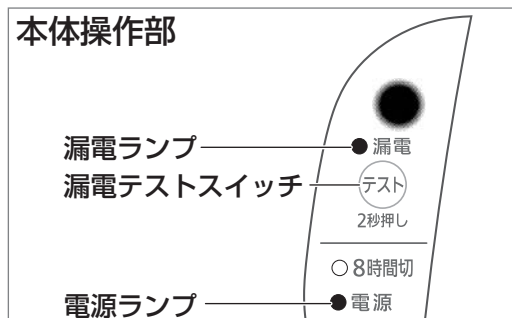

点検時以外に、漏電テストスイッチを押さないでください。
異常がある場合は、すぐに電源プラグをコンセントから抜いてください。その後、工事店または販売店へ連絡してください。

②配管・本体まわりの点検…月に1回（お客様が行ってください）

そのままにしておくと、異常がある場合、水漏れの原因となります。

- 1 ゆるみ、傷み、破損がないかを確認する**
 - 配管接続部のゆるみや、給水ホースに傷みや破損がないかを確認してください。
- 2 水漏れがないかを確認する**
 - 給水ホースや本体まわりからの水漏れがないかを確認してください。

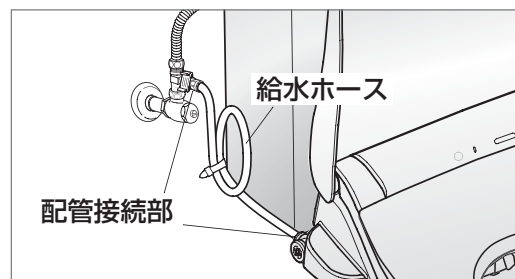

異常がある場合は、すぐに電源プラグをコンセントから抜き、止水栓を全閉にしてください。その後、工事店または販売店へ連絡してください。

③逆流防止装置点検と定期点検…5年ごと（専門業者に依頼）

逆流防止装置は必ず5年を目安にお買い上げの販売店または工事店に点検を依頼してください。
また、長期経過したものは、ご使用上支障がなくても、安全のため定期点検を受けてください。
そのままにしておくと、異常がある場合、汚水が水道管へ逆流するおそれがあります。

電池交換

交換の目安…約1年

（リモコン：単3形アルカリ乾電池を使用の場合
ひとセンサー：単4形マンガン乾電池を使用の場合）

■リモコンが正しく動かない場合、またはひとセンサーの電池切れランプが点滅、点灯したら電池を交換してください。

マンガン乾電池を使用した場合、アルカリ乾電池より寿命が短くなります。

■乾電池の破裂や液漏れを防ぐために安全上のご注意【5ページ】を必ずお守りください。

リモコンの電池交換手順 〈単3形乾電池 2個〉

①リモコンをホルダーから外す

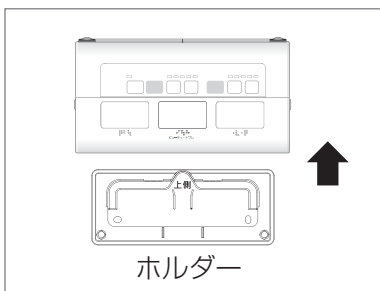

②電池ふたを開ける

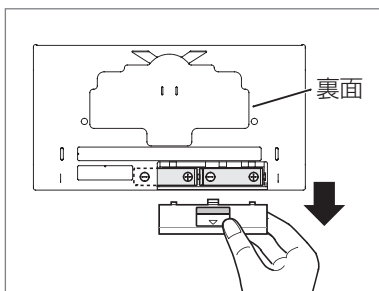

③単3形乾電池を交換し、電池ふたを閉める

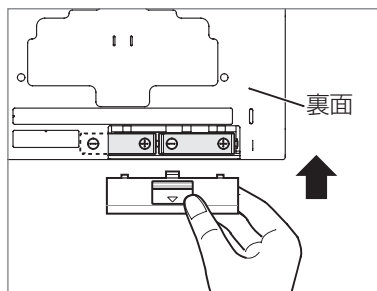

ひとセンサーの電池交換手順 〈単4形乾電池 2個〉

①ひとセンサーをホルダーから外す



②電池ふたを開ける

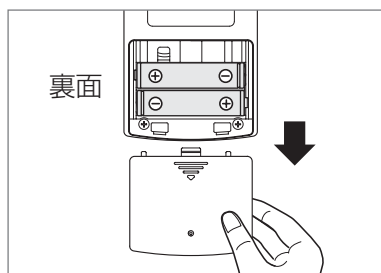

③単4形乾電池を交換し、電池ふたを閉める

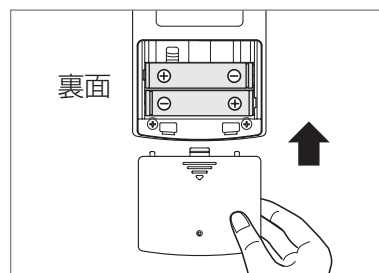

別売品

●価格は2009年12月現在の希望小売価格です。価格は変更される場合があります。あらかじめご了承ください。

<p>トイレマット (品番：ADL700) 希望小売価格 4,620円(税込)</p>		<p>トワレクリーン ビューティ・トワレ専用洗剤 (品番：ADX077ACC100) 希望小売価格 1,050円(税込)</p>	
--	--	---	--

別売品は、販売店でお買い求めいただけます。
パナソニックの家電製品直販サイト「パナセンス」でもお買い求めいただけます。

CLUB Panasonic
PanaSense <http://club.panasonic.jp/mall/sense>

定期点検

電池交換／別売品

よくあるご質問

便ふたが自動で開かないのですが…

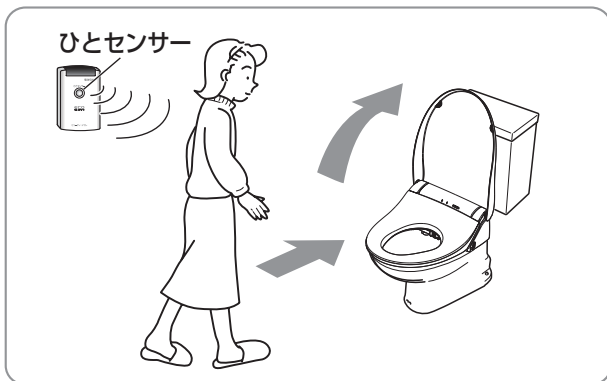

- 自動開閉を「切」にしているませんか？
→自動開閉を「入」にしてください。【21ページ】

リモコンの
ふたを開けて

切 入
自動開閉

- ひとセンサーが正しく取り付けられていますか？
→正しい位置に取り付けてください。
【12ページ】
- お子さまが使用されていませんか？
→背が低いと検知できない場合があります。
リモコン又は手で操作してください。
- 便ふたは正しく取り付けられていますか？
→便ふたを正しく取り付けてください。
【22ページ】
- 便ふたカバーを使用していないですか？
→便ふたカバーを使用すると、自動開閉
できない原因となります。
- ひとセンサーによる便ふたの自動開閉は、
室温が30℃を超えたり直射日光が当たったり
すると作動しない場合があります。
(人と周囲の温度の差が少ないときは熱の
変化を検知しにくいからです)
→リモコンで開閉してください。【21ページ】

手で開閉しても大丈夫ですか？

→大丈夫です。
強い力を加えず軽く開閉してください。

続けてすぐに入室すると 便ふたが自動で開かないのですが…

- リモコンまたは手動で便ふたを閉じてから
約1分間は自動で便ふたは開きません。
→意図しない時に便ふたが開くのを防ぐため
です。リモコン又は手で操作してください。
【21ページ】

便ふたの自動開閉を 止めることはできますか？

→できます。
自動開閉を「切」にしてください。
【21ページ】

リモコンの
ふたを開けて

切 入
自動開閉

便ふた・便座カバーは使えますか？

→使用できません。
便ふた・便座カバーや便座シートなどを使用
すると、重みで故障の原因となります。

リモコンの操作音を消すことが できますか？

→リモコンのふたを開けて操作してください。

■ 停止と 8時間切 を約2秒押す 
本体より「ピッ」と鳴ります。 2回点滅

■ 元に戻したい場合
再度 停止と 8時間切 を約2秒押す 
本体より「ピピッ」と鳴ります。 1回点滅

洗浄水が出ない！ 洗浄水の出が悪い！

- 止水栓が閉まっていませんか。
→ 止水栓の軸を開側へ回し調節してください。

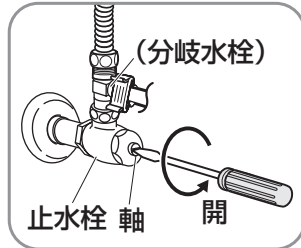

- ノズルに水あかなどがつまっていますか。
→ ノズルを歯ブラシなどでお手入れしてください。【24ページ】

- 水道水フィルター（水抜き栓）がつまっていますか。
→ 給水を止めて水道水フィルター（水抜き栓）を外しフィルターを歯ブラシなどでお手入れしてください。【26ページ】



- 水温が低くありませんか。
→ 温水が出るまでの時間が長くなる場合があります。

洗浄強さ・洗浄位置を使用毎に標準設定に戻したいのですが…

→ リモコンで設定してください。

停止と後を約2秒押す

- 洗浄強さランプと洗浄位置ランプの真ん中のランプが同時に2回点滅します。



同時に2回点滅
本体より「ピッ」と鳴ります。

■ 元に戻したい場合
再度停止と後を約2秒押す



同時に1回点滅
本体より「ピッ」と鳴ります。

便器と便座のすき間(前方)より小水が飛び散るのですが…

→ 便器内に向かって、排泄していただくようお願いいたします。

洗浄強さや洗浄位置を変更できますか？

→ できます。おしり、ビデの洗浄中に下記のスイッチで調節してください。【16ページ】



便座の暖房を切りたいのですが…

→ できます。
便座温度を「切」にしてください。
【17ページ】

リモコンの
ふたを開けて

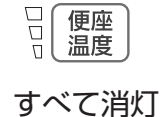

洗浄位置がずれていたり、便座の後方がぬれる！

- 前方位置に座っているためです。
→ 中央部に座りなおしてください。
- 中央部に座っていても洗浄位置がずれている場合は、洗浄位置調節で合わせてください。
- おしりの大きさによって洗浄位置が変わります。
→ 座り直してください。

リモコンが使えないときに、洗浄できますか？

→ 本体操作部の を押してください。
洗浄強さ「中」でおしり洗浄を行うことができます。
(止めるときは、再度押してください)



〈本体操作部〉



故障かな？



修理を依頼される前に、この表で症状を確かめてください。

これらの処置をしても直らない場合や、この表以外の症状は、お買い上げの販売店にご相談ください。

症状	調べるところ・原因・対策	参照ページ
電源ランプが消灯している	<ul style="list-style-type: none"> ● 本体操作部の漏電ランプが点灯していませんか。 → 電源プラグを抜き、漏電ランプが消灯してから電源プラグを差し込んでください。 	13 30
本体の8時間切ランプとECO NAVIランプが点滅する	<ul style="list-style-type: none"> ● 止水栓を開側へ回し調節した後、便座に座り、再度おしりスイッチまたはビデスイッチを押してください。 ● 一時的に水圧が低下し、本体に水が供給されなかった等が考えられます。便座に座り、再度おしりスイッチまたはビデスイッチを押してください。 	設置工事 説明書 —
電源を入れたとき電源ランプが点滅する	<p>初期設定をしている間、約10秒間点滅しますが、その後点灯に変わります。異常ではありません。</p>	13
リモコンのランプが消灯したまま	<ul style="list-style-type: none"> ● リモコンのランプはすべて、操作後約1分経過すると消灯します。再度、スイッチを押せば点灯します。 ● スwitchを押しても、ランプが点灯しない場合は、電池が消耗している可能性があります。電池を交換してください。 	16 31
便座あたたためランプがなかなか点灯に変わらない	<p>下記の場合、便座があたたまるまで時間がかかる場合があります。</p> <ul style="list-style-type: none"> ● 電源プラグをコンセントに差した直後 ●  が「切」の状態から「入」（低、中、高）にしたとき ● 8時間切を設定中にトイレに入ったとき 	—
リモコンを押すと電源ランプが点滅する	<p>電源プラグをコンセントに差してから約10分以内にリモコンのスイッチを押すと、押すごとに本体の電源ランプが1回点滅し、本体とリモコンの間で送信、受信ができたことをお知らせします。</p>	12
電源ランプと8時間切ランプが点滅する	<ul style="list-style-type: none"> ● お手入れのときにノズルを無理に押ししたり、引っ張ったりすると電源ランプと8時間切ランプが点滅しながらノズルが収納されます。 → 本体操作部の  を押すと、電源ランプと8時間切ランプが消灯し、再びお手入れできます。 	—
ECO NAVIランプが点灯しない	<ul style="list-style-type: none"> ● 便座温度設定が「切」になっていませんか。 → 便座温度設定を「低」「中」「高」に設定するとECO NAVIランプが点灯します。 	17
ひとセンサーの電池切れランプが点滅または点灯している	<ul style="list-style-type: none"> ● ひとセンサーの電池切れランプが点灯すると、便ふたの自動開閉と便座のあたためは行いません。 → 電池切れランプが点滅時に電池を交換してください。 	31
ひとセンサーが検知しない（入室しても「ピッ」と鳴らない）	<ul style="list-style-type: none"> ● ひとセンサーは人（発熱体）の動きを検知しています。体を動かすと、便座あたたためランプが消灯から点灯に変わります。 ● 室温が30℃を超えたり直射日光が当たったりすると作動しない場合があります。 ● 電池が消耗していませんか。 → 電池を交換してください。 	12 31

インテリセンス

ひとセンサー

症 状		調べるところ・原 因 ・ 対 策	参照 ページ
リモコン (操作音) コントラ	座ったときに リモコンを押しても 動かない (「ピピピ」と鳴る) (おしり洗浄、ビデ洗浄など)	<p>人が座ったことを着座センサーが検知しないと、リモコンで操作しても受け付けられないため「ピピピ」と鳴ります。</p> <ul style="list-style-type: none"> ● 着座センサーが汚れていませんか。または衣服が着座センサーに密着していませんか。 <ul style="list-style-type: none"> ➔ 着座センサーの汚れをふき取る。または着座センサーからの距離を少し取ってください。 ➔ 黒い服は反応しにくい場合があります。 ● 便座の先端部に座っていませんか。(着座センサーが検知しない) <ul style="list-style-type: none"> ➔ 便座の中央部に座りなおしてください。 	22 — —
	リモコンが 正しく動かない リモコンを押しても 「ピッ」と鳴らない	<ul style="list-style-type: none"> ● リモコンは正しい位置に取り付けられていますか。 <ul style="list-style-type: none"> ➔ リモコンの取り付け位置と受信することを確認してください。 ● リモコンの電池が消耗していませんか。 <ul style="list-style-type: none"> ➔ リモコンの電池を交換してください。 ● 電池の⊕⊖が間違っていないか。 <ul style="list-style-type: none"> ➔ 電池を正しく入れてください。 ● リモコンの操作信号とひとセンサーの検知信号が同時に発信された場合、受け付けないことがあります。 <ul style="list-style-type: none"> ➔ 再度、リモコンの操作をしてください。 ● 操作音を消す設定になっていませんか。 <ul style="list-style-type: none"> ➔  停止 と  スイッチを同時に2秒押すと「ピピッ」と音が鳴り、操作音「入」設定になります。 	12 31 31 — 32
エチケットポイントコントラ	エチケットポイントが 点灯しない	<ul style="list-style-type: none"> ● 便座が開いていますか。便座が閉じていると点灯しません。 <ul style="list-style-type: none"> ➔ 便座を開けてください。 ● 便座がすでに開いている場合は、ひとセンサーが人を検知しないと、エチケットポイントは点灯しません。 <ul style="list-style-type: none"> ➔ ひとセンサーの電池が消耗していませんか。ひとセンサーの電池を交換してください。 ● リモコンのエチケットポイントスイッチを「切」にしているませんか。 <ul style="list-style-type: none"> ➔ エチケットポイントスイッチを「入」にしてください。 	20 31 20
	エチケットポイント が暗い	エチケットポイント発光部が汚れている可能性があります。歯ブラシなどで掃除をしてください。	23
脱臭コントラ	十分に脱臭できない	<ul style="list-style-type: none"> ● 脱臭用フィルターにほこりがつまっていませんか。 <ul style="list-style-type: none"> ➔ フィルターを乾いた歯ブラシなどでお手入れしてください。 	25
	立ち上がった後、 脱臭が自動停止しない	<ul style="list-style-type: none"> ● ひとセンサーと連動するので、入室中は脱臭停止しません。 <ul style="list-style-type: none"> ➔ 故障ではありません。 	20
音コントラ	トイレ使用后、 本体からカチッと 音がする	<ul style="list-style-type: none"> ● 省エネのために内部回路への通電を停止する際の切り替え音で、異常ではありません。 	—

故障かな？

故障かな？

症 状		調べるところ・原因・対策	参照 ページ
アクアコートユニット	アクアコートが自動で作動しない	<ul style="list-style-type: none"> ● アクアコートスイッチを「切」にしていませんか。 → アクアコートスイッチを「入」にしてください。 ● ひとセンサーの電池が消耗していませんか。 → ひとセンサーの電池を交換してください。 ● 便座を開いていませんか。 → 便座を開いたままではアクアコートはしません。 便座を閉じてください。 	20 31 20
	アクアコートで便器内がきれいにならない	アクアコートは、汚物付着を軽減する機能であり、元々の汚れを落とすことはできません。また、便器の形状により効果に差が生じます。	—
	アクアコート吹出口より水が流れ落ちる	<ul style="list-style-type: none"> ● 洗浄前後に洗浄水の水圧調整のための逃し水がでます。 → 故障ではありません。 	15
	アクアコートの水の広がりが悪い	水圧の低いところでは、水の広がりが悪くなる場合があります。	—
便座ユニット	便座が冷たい あたたまらない	<ul style="list-style-type: none"> ● 便座温度設定を「切」にしていませんか。 → 便座温度をお好みの温度に設定してください。 ● ひとセンサーが正しく取り付けられていますか。 → 正しい位置に取り付けてください。 ● ひとセンサーの電池が消耗していませんか。 → ひとセンサーの電池を交換してください。 ● ひとセンサーが人を検知すると、便座のあたためを開始します。室温が30℃を超えたり直射日光が当たったりすると作動しない場合があります。(人と周囲の温度の差が少ないときは熱の変化を検知しにくいからです) ● 本製品の便座はアルミを使用しているため、樹脂製の便座と比べて温感が違います。 ☞ 便座温度「切」や停電時などは、便座が冷たく感じる場合があります。また、直射日光があたると便座が熱く感じる場合があります。 ● 便座が開いているときは、便座をあたためません。特に、冬場など室温が低いときは、トイレから出るときに、便座を閉じてください。 ● 便座温度の設定が「低」「中」「高」のとき、「便座あたためランプ」が点滅または点灯しない場合は電池が消耗しています。 → ひとセンサーの電池を交換してください。 	17 12 31 12
		<ul style="list-style-type: none"> ● 入室を検知してから、便座を瞬間的にあたためますが、「便座あたためランプ」が点灯するまで約6秒かかります。 → 「便座あたためランプ」が点灯してからお座りください。 	— 18
	座ったときに便座が冷たく、しばらくするとあたたかくなる	<ul style="list-style-type: none"> ● 入室を検知してから、便座を瞬間的にあたためますが、「便座あたためランプ」が点灯するまで約6秒かかります。 → 「便座あたためランプ」が点灯してからお座りください。 	18
	便座の温度が変化するように感じる	便座の温度を設定温度に保つためにヒーターの出力を制御しています。異常ではありません。	—

症 状		調べるところ・原 因 ・ 対 策	参照 ページ
温水について	温水温度が低い	<ul style="list-style-type: none"> ● 温水温度設定を「切」にしていますか。 → 温水温度をお好みの温度に設定してください。 	17
	温水が出るまでに時間がかかる	<ul style="list-style-type: none"> ● スイッチを押してからノズルを洗浄しますので、約7秒～約10秒かかります。 ● 水温が低くなると、温水が出るまでの時間が長くなる場合があります。 	14
	設置後、温水が出ない	<ul style="list-style-type: none"> ● 水道の元栓が閉まっていますか。 → 元栓を全開にしてください。 ● 止水栓を開側へ回し調節してください。 ● 水道水圧は十分ありますか。マンションの最上階などでは、水圧が低い場合があります。 → 洗浄強さを強くしてご使用ください。 	設置工事 説明書 28 16
その他について	座ったときや立ち上がったときに、本体下面から便器に水が出ている	使い始めと終わりにノズルを水洗いしているため、便器内に水が出ますが、異常ではありません。	14 15
	手洗いボールより水が飛び散る	水圧が高く、給水量が多いためです。止水栓で調節してください。	設置工事 説明書
	便座に座るとがたつく	取付ボルトのゆるみが考えられますので、締め付け確認をお願いします。本体が便器から脱着できる構造のため締め付け後も少しがたつきが生じることがありますが異常ではありません。	設置工事 説明書

次のような場合には必ずお買い上げの販売店にご連絡ください。

- 電源プラグを差し直しても本体の電源・ECO NAVI・8時間切・便座あたため ランプがいつまでも点滅する。(電源プラグを抜くこと)
- エチケットポイント発光部がいつまでも点滅する。
- リモコンやひとセンサーを便器に落とし、ぬらしてしまった。
- 電源プラグを差し直しても本体の電源ランプが点灯しない。
- 煙が出たり、異常な音やにおいがする。(電源プラグを抜くこと)

次のような場合は設定が取り消されますので、再設定をしてください。

このようなとき	再設定する機能	参照ページ
電源プラグを抜いたとき 漏電テストスイッチを押したとき 停電が1秒以上続いたとき 便座温度を「切」にしたとき	<ul style="list-style-type: none"> ● 8時間切 	19
リモコンの電池を交換したとき (電池が抜けたとき)	<ul style="list-style-type: none"> ● 洗浄強さ ● 洗浄位置 ● 便座温度 ● 温水温度 	16・17

故障かな？

保証とアフターサービス よくお読みください

修理・使いかた・お手入れなどは
■まず、お買い上げ先へご相談ください
 ▼お買い上げの際に記入されると便利です

修理を依頼されるときは
 「よくあるご質問」「故障かな?」(32~37ページ)でご確認のあと、直らないときは、まず電源プラグを抜いて、お買い上げ日と下の内容をご連絡ください。

販売店名			
電話	()	-	
お買い上げ日	年	月	日

●製品名	温水洗浄便座
●品番	CH803
●故障の状況	できるだけ具体的に

- 保証期間中は、保証書の規定に従って出張修理いたします。 保証期間：お買い上げ日から本体1年間
- 保証期間終了後は、診断をして修理できる場合はご要望により修理させていただきます。
- ※修理料金は次の内容で構成されています。

- 技術料** 診断・修理・調整・点検などの費用
- 部品代** 部品および補助材料代
- 出張料** 技術者を派遣する費用

※補修用性能部品の保有期間 **6年**

当社は、この温水洗浄便座の補修用性能部品（製品の機能を維持するための部品）を、製造打ち切り後6年保有しています。

■転居や贈答品などでお困りの場合は、次の窓口にご相談ください

●修理に関するご相談は……

●使いかた・お手入れなどのご相談は……

パナソニック 修理ご相談窓口

ナビダイヤル **0570-087-087**
(全国共通番号)

- 呼び出し音の前にNTTより通話料金の目安をお知らせします。
- 携帯電話・PHS・IP/ひかり電話等、ナビダイヤルがご利用できない場合は、各地の「修理ご相談窓口」におかけください。

パナソニック お客様ご相談センター 365日
受付9時~20時

電話 フリーダイヤル **0120-878-365**
パナは 365日

- 携帯電話・PHSでのご利用は… **06-6907-1187**
- FAX フリーダイヤル **0120-878-236**

Help desk for foreign residents in Japan
Tokyo (03) 3256-5444 Osaka (06) 6645-8787
 Open: 9:00 - 17:30 (closed on Saturdays/Sundays/national holidays)
※上記の内容は、予告なく変更する場合があります。ご了承ください。

※ご使用の回線（IP電話やひかり電話など）によっては回線の混雑時に数分で切れる場合があります。

※「よくあるご質問」「メールでのお問い合わせ」などはホームページをご活用ください。<<http://panasonic.co.jp/cs/>>

■各地域の修理ご相談窓口

●地区・時間帯によって、集中修理ご相談窓口へ転送させていただく場合がございます。

北海道地区	札幌 ☎(011)894-1251 札幌市厚別区厚別南2丁目17-7 旭川 ☎(0166)22-3011 旭川市2条通16丁目1166 帯広 ☎(0155)33-8477 帯広市西20条北2丁目23-3 函館 ☎(0138)48-6631 函館市西桔梗589番地241 <small>(函館流通卸センター内)</small>	近畿地区	滋賀 ☎(077)582-5021 守山市水保町1166番地の1 京都 ☎(075)646-2123 京都市南区上鳥羽中河原3番地 大阪 ☎(06)6359-6225 大阪市城東区関目2丁目15-5 奈良 ☎(0743)59-2770 大和郡山市筒井町800番地 和歌山 ☎(073)475-2984 和歌山市中島499-1
東北地区	青森 ☎(017)775-0326 青森市大字浜田字豊田364 秋田 ☎(018)868-7008 秋田市外旭川字小谷地3-1 岩手 ☎(019)645-6130 盛岡市厨川5丁目1-43 宮城 ☎(022)387-1117 仙台市宮城野区扇町7-4-18 山形 ☎(023)641-8100 山形市平清水1丁目1-75 福島 ☎(024)991-9308 郡山市亀田1丁目51-15	中国地区	兵庫 ☎(078)796-3140 神戸市須磨区弥栄台3丁目13-4 鳥取 ☎(0857)26-9695 鳥取市安長295-1 米子 ☎(0859)34-2129 米子市米原4丁目2-33 松江 ☎(0852)23-1128 松江市平成町182番地14 出雲 ☎(0853)21-3133 出雲市渡橋町416 浜田 ☎(0855)22-6629 浜田市下府町327-93 岡山 ☎(086)242-6236 岡山市北区田中138-110 広島 ☎(082)295-5011 広島市西区南観音1丁目13-5 山口 ☎(083)973-2720 山口市小郡下郷220-1
首都圏地区	栃木 ☎(028)689-2555 宇都宮市上戸祭3丁目3-19 群馬 ☎(027)254-2075 前橋市箱田町325-1 茨城 ☎(029)864-8756 つくば市筑穂3丁目15-3 埼玉 ☎(048)728-8960 桶川市赤堀2丁目4-2 千葉 ☎(043)208-6034 千葉市中央区末広5丁目9-5 東京 ☎(03)5477-9700 東京都世田谷区宮坂2丁目26-17 山梨 ☎(055)222-5822 甲府市宝1丁目4-13 神奈川 ☎(045)847-9720 横浜市港南区日野5丁目3-16 新潟 ☎(025)286-0180 新潟市東区東明1丁目8-14 石川 ☎(076)280-6608 金沢市玉鉾2丁目266番地	四国地区	徳島 ☎(088)624-0253 徳島市沖浜2丁目36 高知 ☎(088)834-3142 高知市仲田町2-16 愛媛 ☎(089)905-7544 愛媛県伊予郡砥部町八倉75-1 福岡 ☎(092)593-9036 春日市春日公園3丁目48 佐賀 ☎(0952)26-9151 佐賀市鍋島町大字八戸字上深町3044 長崎 ☎(095)830-1658 長崎市東町1919-1
中部地区	富山 ☎(076)424-2549 富山市根塚町1丁目1-4 福井 ☎(0776)21-0622 福井市問屋町2丁目14 長野 ☎(0263)86-9209 松本市寿北7丁目3-11 静岡 ☎(054)287-9000 静岡市葵区千代田7丁目7-5 愛知 ☎(052)819-0225 名古屋市瑞穂区塩入町8-10 岐阜 ☎(058)278-6720 岐阜市中鶯4丁目42 高山 ☎(0577)33-0613 高山市花岡町3丁目82 三重 ☎(059)254-5520 津市久居野村町字山神421	九州地区	大分 ☎(097)556-3815 大分市萩原4丁目8-35 宮崎 ☎(0985)63-1213 宮崎市本郷北方字草葉2099-2 熊本 ☎(096)367-6067 熊本市健軍本町12-3 天草 ☎(0969)22-3125 天草市港町18-11 鹿児島 ☎(099)250-5657 鹿児島市与次郎1丁目5-33 大島 ☎(0997)53-5101 奄美市名瀬朝仁町11-2 沖縄地区
		沖縄地区	沖縄 ☎(098)877-1207 浦添市城間4丁目23-11

所在地、電話番号は変更になることがありますので、あらかじめご了承ください。

最新の「各地域の修理ご相談窓口」はホームページをご活用ください。 <http://panasonic.co.jp/cs/service/area.html>

0509

●ご相談におけるお客様の個人情報などのお取り扱いについては39ページをご覧ください。

【ご相談におけるお客様に関する情報のお取り扱いについて】

- お客様の個人情報やご相談内容を、その対応や修理確認などのために利用し、残すことがあります。
- 個人情報やご相談の記録を適切に管理し、正当な理由がある場合を除き、第三者に提供しません。
- ナンバー・ディスプレイを採用し、折り返し電話させていただくことがあります。
(お問い合わせは、ご相談された窓口にご連絡ください。)

温水洗浄便座協議会からのお知らせ

温水洗浄便座 重大事故防止のためのお願い

故障したままで使いつづけないでください。

故障したままのご使用は、火災や感電、室内浸水の原因になります。異常に気づいたら、電源プラグを抜き、止水栓を閉めてご使用を中止し、販売店、工事店またはメーカーのサービス会社へご連絡ください。

**温水洗浄便座は
電気製品で
寿命があります**



定期的な点検をおすすめします。

安心してご使用いただくため、定期的な点検をおすすめします。また、長期間(10年以上)ご使用の温水洗浄便座は買い替えをご検討ください。使い勝手、機能性、省エネ性能も向上しています。販売店、工事店またはメーカーにご相談ください。

安全にご使用いただくために

日ごろのご使用にあたり、取扱説明書をよくお読みのうえ、正しくお使いください。

便座や本体に小水や洗剤をかけないでください。故障や火災の原因になります。

酸性やアルカリ性の洗剤を使わないでください。内部の電気部品や金属を腐食させます。

電源プラグのほこりは取り除いてください。トラッキング現象で火災の原因になります。

故障したままで使いつづけないでください。火災や感電、室内浸水の原因になります。

温水洗浄便座協議会 <http://www.sanitary-net.com>  0120-39-7718 後援 経済産業省

受付時間 平日09:00~17:00

仕 様

項目		品番	CH803
給 水 方 式		水道直結給水式	
定 格	全体(交流100V 50-60Hz)	1168W (本体:1118W 暖房便座安定時:50W 立ち上がり時:815W)	
	ワイヤレスリモコン	直流3V (単3形乾電池 2個)	
	ひとセンサー	直流3V (単4形乾電池 2個)	
区 分 ^{※1}		瞬間式	
年間消費電力量 ^{※2}		75 kWh/年 (96 kWh/年)	
暖房便座	標準表面温度	非使用時:「切」室温、「切以外」約18℃以上 使用時:「切」室温、3段階切り換え「低」約32℃/「中」約36℃/「高」約40℃	
	安全装置	温度ヒューズ・温度過昇防止装置	
脱臭装置	脱臭剤	触媒脱臭	
	吸込風量	0.1 m ³ /分	
洗浄装置	最大流量	おしり洗浄:湯 0.5 L/分 ビデ洗浄:湯 0.5 L/分	
	流量調節	5段階	
	標準温水温度	「切」水温、3段階切り換え「低」約35.5℃/「中」約37.5℃/「高」約39.5℃	
	熱交換方式	瞬間式	
安全装置		温度ヒューズ・温度過昇防止装置	
その他の安全装置		漏電検知機能・着座センサー・逆流防止装置	
使用温度範囲		* ³ 5~40℃ (給水温度) 0~35℃ (周囲温度)	
使用水圧範囲 ^{※4}		49~735 kPa {0.5~7.5 kgf/cm ² }	
アクアコート使用水圧範囲 ^{※4}		68~735 kPa {0.7~7.5 kgf/cm ² }	
標準寸法(幅×高さ×奥行)		43 cm×16 cm×55 cm	
標準質量		4.4 kg	

※1: 省エネ法(2012年度基準)の区分

※2: 年間消費電力量は4人家族(男性2人・女性2人)で使用の場合。
[室温:5℃(冬季)・15℃(春秋)・28℃(夏季)、水温:15℃]
おしり洗浄使用1日4回、ビデ洗浄使用1日8回、男性小用1日4回で省エネ法(2012年度基準)の測定方法に準拠し、標準品を測定して計算しました。()内は8時間切設定による節電をしない場合の年間消費電力量です。

※3: 5℃以下の場合、洗浄流量が低下します。

※4: 使用水圧範囲以外では、十分な性能が得られない場合があります。

ノズル洗浄による除菌部分

ノズル(表面)

- 試験機関
…(財)日本食品分析センター
- 試験方法
…熱抵抗性試験法
- 除菌方法…温水による洗浄
- 試験結果…99%以上

抗菌処理をした部分

便座(表面・裏面)

- 試験機関
便座(表面)
…(財)日本食品分析センター
便座(裏面)
…(財)日本紡績検査協会
- 試験方法
…フィルム密着法 JIS Z 2801
- 抗菌方法
便座(表面)
…抗菌剤をコーティング
便座(裏面)
…抗菌剤を樹脂に練り込み
- 試験結果… 耐水処理 2.0以上
(抗菌活性値) 耐光処理 2.0以上

会員サイト「CLUB Panasonic」で「ご愛用者登録」をしてください

PC <http://club.panasonic.jp/>

携帯



※このサービスはWEB限定のサービスです。

愛情点検

長年ご使用の温水洗浄便座の点検を!



こんな症状はありませんか

- 水漏れする。(配管接続部、本体内部)
- 本体や便座にひびや割れが入っている。
- 異常な音やこげ臭いにおいがする。
- 電源コードを動かすと通電したり、しなかったりする。
- 電源プラグや電源コードが異常に熱い。
- 本体や操作部が異常に熱い。
- その他の異常や故障がある。

ご使用中止

事故防止のため、コンセントから電源プラグを抜き止水栓を閉めて、必ず販売店に点検をご依頼ください。

パナソニック株式会社 トワレ・ヒーティングビジネスユニット

〒639-1188 奈良県大和郡山市筒井町800番地

© Panasonic Corporation 2009

DL940A-CFCPO
CS1009-0