

仕様

項目	品番	CH922S・DL-JX21T	CH921S・DL-JX11T・DL-JX11HM
給水方式		水道直結給水式	
電源		交流 100 V 50-60 Hz	
定格消費電力		461 W (本体: 414 W 便座: 47 W)	458 W (本体: 411 W 便座: 47 W)
区分 ^{※1}		貯湯式	
年間消費電力量 ^{※2}		179 kWh/年 (241 kWh/年)	
暖房便座	標準表面温度	「切」室温、3段階切り換え「低」約32℃/「中」約36℃/「高」約40℃	
	安全装置	温度ヒューズ	
脱臭装置	脱臭剤	触媒脱臭	—
	風量	0.1 m ³ /分	—
洗浄装置	最大流量	おしり洗浄: 1.0 L/分 ビデ洗浄: 0.8 L/分	
	流量調節	3段階	
	標準温水温度	「切」水温、3段階切り換え「低」約37℃/「中」約38.5℃/「高」約40℃	
	貯湯量	0.85 L	
安全装置	温度ヒューズ・温度過昇防止装置・逆流防止装置		
その他の安全装置	漏電検知機能・着座センサー		
使用温度範囲	0~40℃ (給水温度) 0~35℃ (周囲温度)		
使用水圧範囲 ^{※3}	49~735 kPa {0.5~7.5 kgf/cm ² }		
標準寸法 (幅×高さ×奥行)	49 cm×18 cm×53 cm		
標準質量		4.3 kg	4.2 kg

※1: 省エネ法 (2012年度基準) の区分

※2: 年間消費電力量は4人家族 (男性2人・女性2人) で使用の場合。

(室温: 5℃ (冬季)・15℃ (春秋)・28℃ (夏季)、水温: 15℃)

おしり洗浄使用1日4回、ビデ洗浄使用1日8回、男性小用1日4回で省エネ法

(2012年度基準) の測定方法に準拠し、標準品を測定して計算しました。

() 内は8時間切設定による節電を使用しない場合の年間消費電力量です。

※3: 使用水圧範囲が147 kPa以下では水勢調節幅が狭くなります。

抗菌樹脂を使用した部分

便座表面
● 試験機関 … (財) 日本紡績検査協会
● 試験方法 … フィルム密着法 JIS Z 2801
● 抗菌方法 … 抗菌剤 (銀ゼオライト) を樹脂に練り込み
● 試験結果 (抗菌活性値) … 24時間後99%抑制 上記試験は2種類のみ菌で実施

会員サイト「CLUB Panasonic」で「ご愛用者登録」をしてください

PC <http://club.panasonic.jp/>

※このサービスは WEB 限定のサービスです。



【ご相談窓口における個人情報のお取り扱い】

パナソニック株式会社およびパナソニックグループ関係会社 (以下「当社」) は、お客様の個人情報をパナソニック製品に関するご相談対応や修理サービスなどに利用させていただきます。併せて、お問い合わせ内容を正確に把握するため、ご相談内容を録音させていただきます。また、折り返し電話をさせていただくための発信番号を通知いたしておりますので、ご了承願います。当社は、お客様の個人情報を適切に管理し、修理業務等を委託する場合や正当な理由がある場合を除き、第三者に個人情報を開示・提供いたしません。個人情報に関するお問い合わせは、ご相談いただきました窓口にご連絡ください。

愛情点検

長年ご使用の温水洗浄便座の点検を!



こんな症状はありませんか

- 水漏れする。(配管接続部、本体内部)
- 本体や便座にひびや割れが入っている。
- 異常な音やこげ臭いにおいがする。
- 電源コードを動かすと通電したり、しなかつたりする。
- 電源プラグや電源コードが異常に熱い。
- 本体や操作部が異常に熱い。
- その他の異常や故障がある。

ご使用中止

事故防止のため、コンセントから電源プラグを抜き止水栓を閉めて、必ず販売店に点検をご依頼ください。

パナソニック株式会社 ランドリー・クリーナービジネスユニット

〒525-8555 滋賀県草津市野路東2丁目3番1-2号

© Panasonic Corporation 2010-2011

DL940A-RACP2
CS0610-2021

Panasonic®

取扱説明書

温水洗浄便座 家庭用

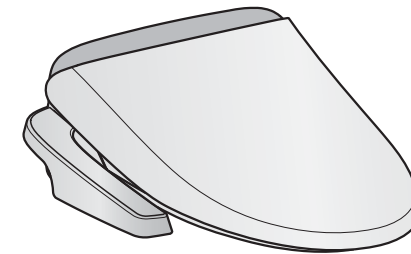

品番 CH922S・CH921S
DL-JX21T・DL-JX11T・DL-JX11HM

ページ

ご使用前に

安全上のご注意	2
各部の名前	6
ご使用前の確認	8

使うとき

脱臭	9
トイレを使う/洗浄する	10
調節する	12
(洗浄強さ/ムーブ洗浄) (温水温度/便座温度)	
節電したい (節電/8時間切)	13

必要なとき

お手入れ	14
凍結予防・長期間使用しないときは	18
水抜き後に再び使用するときは	20
定期点検	22
よくあるご質問	23
故障かな?	24
保証とアフターサービス	26
別売品	27
温水洗浄便座協会からのお知らせ	27
仕様	裏表紙

保証書別添付

設置工事説明書別添付

このたびは、パナソニック製品をお買い上げいただき、まことにありがとうございます。

- 取扱説明書をよくお読みのうえ、正しく安全にお使いください。
- ご使用前に「安全上のご注意」(2~5ページ) を、必ずお読みください。
- 保証書は、「お買い上げ日・販売店名」などの記入を必ず確かめ、取扱説明書と設置工事説明書とともに大切に保管してください。
- この取扱説明書は、品番CH922S、CH921S、DL-JX21T、DL-JX11T、DL-JX11HM共用になっています。共通でない部分は、() 内に対象品番を表示しています。

パナソニックの会員サイト「CLUB Panasonic」で「ご愛用者登録」をしてください

裏表紙をご覧ください



19401-28112

安全上のご注意 (必ずお守りください)

人への危害、財産の損害を防止するため、必ずお守りいただくことを説明しています。

■ 誤った使い方をしたときに生じる危害や損害の程度を区分して、説明しています。



警告 「死亡や重傷を負うおそれがある内容」です。



注意 「軽傷を負うことや、財産の損害が発生するおそれがある内容」です。

■ お守りいただく内容を次の図記号で説明しています。(次は図記号の例です)



してはいけない内容です。



実行しなければならぬ内容です。



気をつけていただく内容です。

警告



火災、感電のおそれ

電源プラグやコードは正しく使う
(火災や感電の原因となります)



- 電源プラグは根元まで確実に差し込む
- 電源プラグを抜くときは、コードを持たずに必ず電源プラグを持って抜く
- 電源プラグのほこりなどは定期的にとる



- 電源コード・電源プラグを傷つけたり、加工したり、高温部に近づけたり、無理に曲げたり、ねじったり、引っ張ったり、重い物を載せたり、束ねたりしない
- コードやプラグの修理は、販売店にご相談ください。
- ぬれた手で、電源プラグの抜き差しはしない
- コンセントや配線器具の定格を超える使いかたや交流100V以外で使用しない

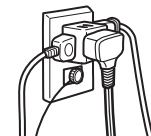

本体、本体裏面や電源プラグに水や洗剤などをかけない

(感電やショートして火災の原因となります)



水ぬれ禁止



上水道以外には接続しない



工業用水
井戸水など

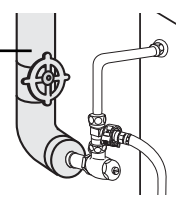

(ぼうこう炎や皮膚の炎症などを起こす原因となります)

止水栓

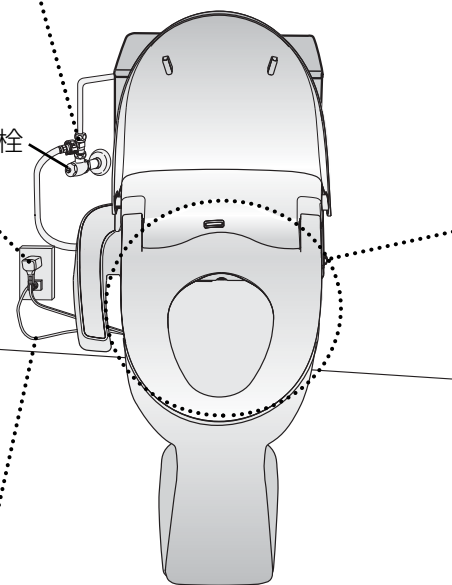

アース工事を確認する



アース線接続
(アース工事がされていないとビリビリしたり漏電のときに感電する原因となります)
→アース工事を販売店にご依頼ください。
(アース工事費は、本体価格に含まれていません)

[アース線接続の一例]

アース線



バスルーム内など湿気の多い場所には設置しない



水場使用禁止
(火災や感電の原因となります)

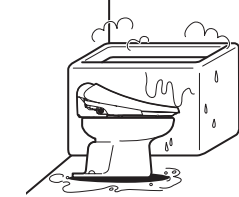

**改造はしない
また修理技術者以外の方が、分解したり修理をしない**



分解禁止
(感電や発火したり、異常作動してけがの原因となります)
→修理は販売店にご相談ください。

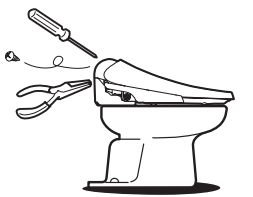

低温やけどのおそれ

次のような方が使用するとき、便座の温度調節を「低」または「切」にする



お子様、お年寄り、皮膚の弱い方、皮膚感覚が弱い方、自分で温度調節できない方、眠気を誘う薬(睡眠薬・風邪薬など)を服用された方、深酒、疲労の激しい方

(長時間、皮膚の同じ場所が便座に触れると、低温やけどの原因となります)

異常・故障時には直ちに使用を中止し、電源プラグを抜き、止水栓を閉める

(発煙・発火、感電のおそれがあります)



- 異常・故障例
- 本体や便座にひびや割れが入っている
 - 異常な音やこげ臭いにおいがする
 - 電源コードを動かすと通電したり、しなかったりする
 - 電源プラグや電源コードが異常に熱い
 - 本体や操作部が異常に熱い

すぐに販売店へ点検・修理を依頼してください。

安全上のご注意 (必ずお守りください)

⚠️ 注意

水漏れのおそれ

本体脱着時などに給水ホースに力を加えない

❌ (分岐金具のナットやクイックファスナーがゆるんで水漏れの原因となります)

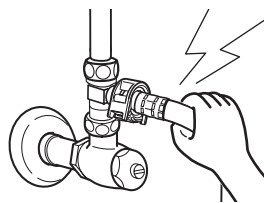

水道水フィルター（水抜き栓）を外すときは、必ず止水栓を閉める

❗ (止水栓を閉めない、水漏れの原因となります)

凍結予防をする【18・19ページ】

❗ (凍結すると、配管や本体内部が破損して水漏れの原因となります)



→水抜きなど、凍結予防をしてください。

いったん、外した水道水フィルター（水抜き栓）はしっかり閉める

❗ (しっかり閉めないと、水漏れの原因となります)

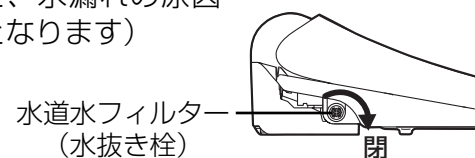

漏電検知の作動を確認する【22ページ】

❗ (故障のまま使用すると、漏電のときに感電する原因となります)

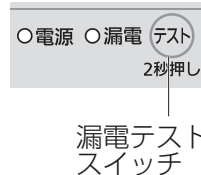

→故障の場合は販売店にご相談ください。

持ち運ぶときは、必ず本体を持つ

❗ (便座・便ふたを持つと本体から外れ、けがをする原因となります)



けがのおそれ

便ふたに寄りかからない

❌ (便ふたが割れて転倒したり、けがをする原因となります)



乗ったり衝撃を加えたりしない

❌ (転倒したり、割れてけがをする原因となります)



本体操作部に乗らない、手をついて座ったり、立ち上がったりしない

❌ (転倒したり、けがの原因となります)



便ふた・便座開閉時に、指などはさまないよう注意する

⚠️ (はさまれると、けがをする原因となります)

長期間使用しないときは本体の水を抜く【18・19ページ】

❗ (水が腐敗して皮膚の炎症などの原因となります)



→電源プラグを抜いてから水抜きをしてください。

開口部などから針金など金属を入れない

❌ (感電の原因となります)



各部の名前

本体

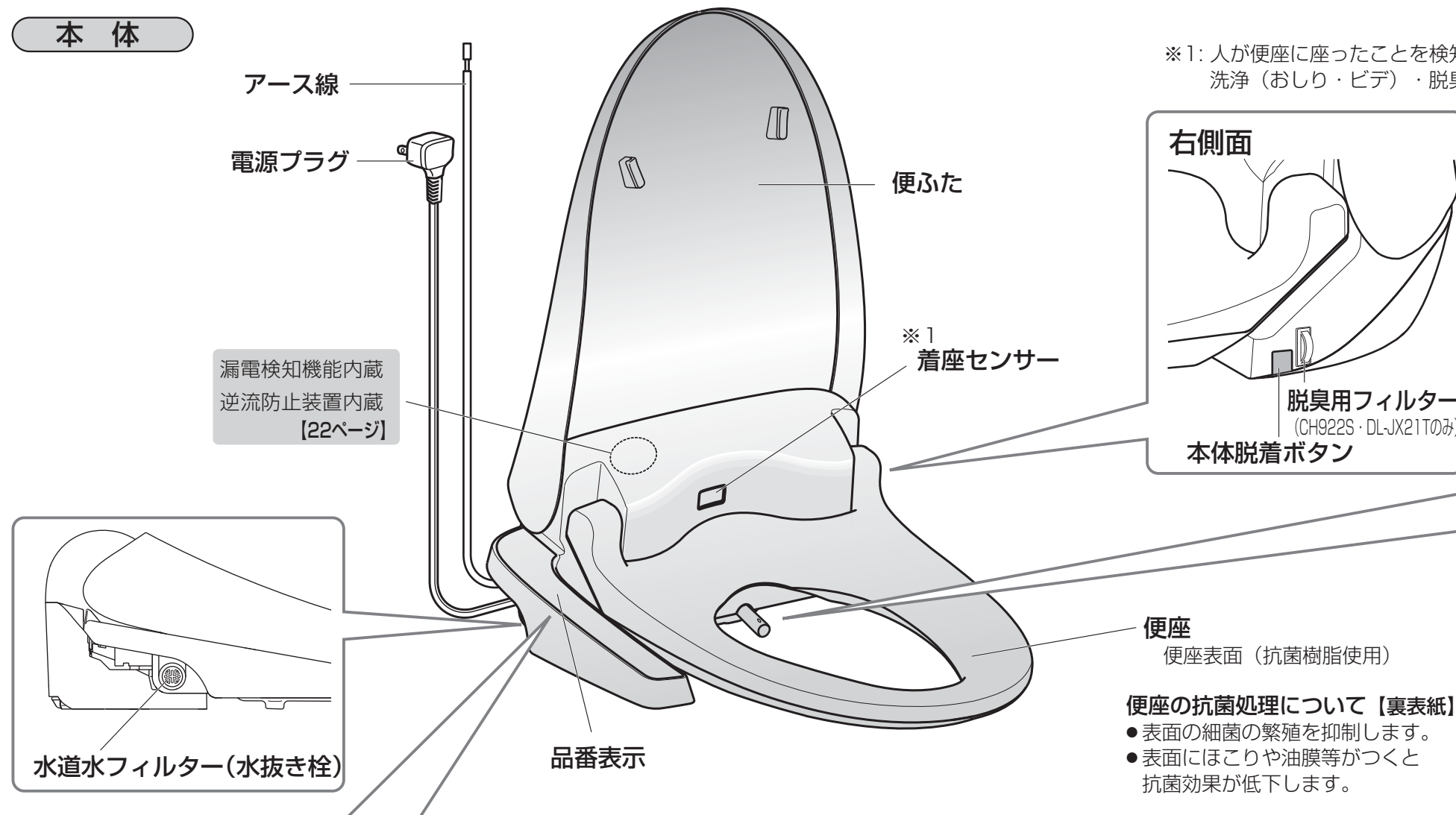

※1: 人が便座に座ったことを検知するセンサーです。
洗浄(おしり・ビデ)・脱臭(CH922S・DL-JX21Tのみ)は着座していないと作動しません。

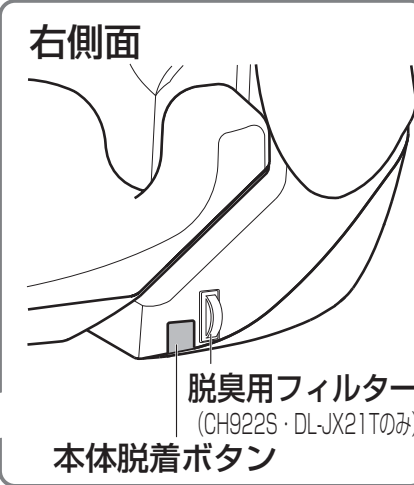

ノズル周辺部

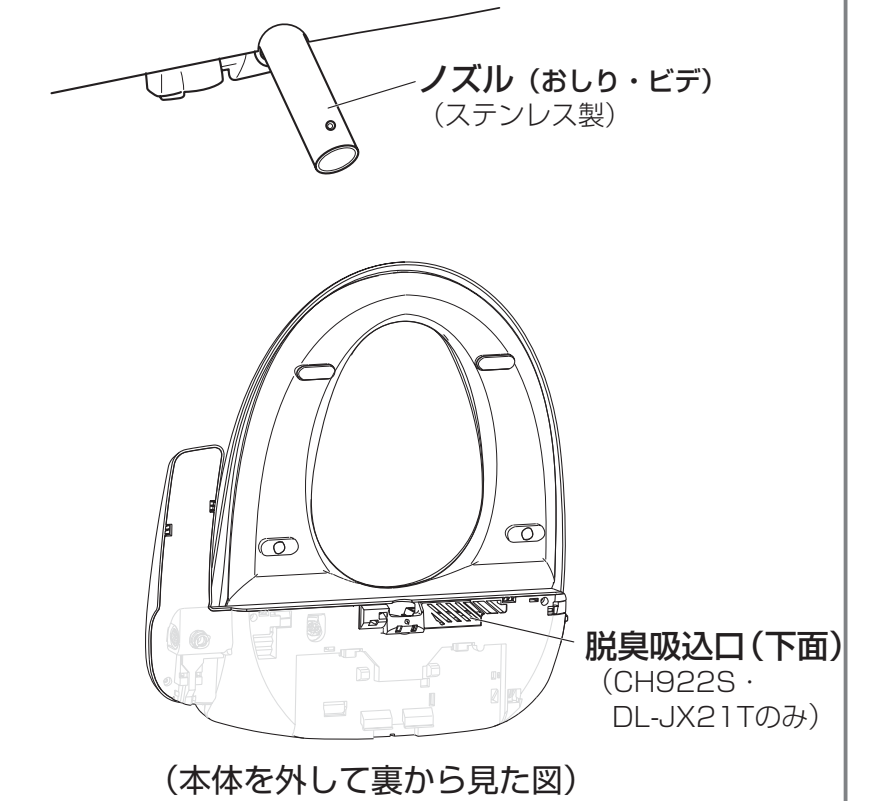

便座
便座表面(抗菌樹脂使用)

便座の抗菌処理について【裏表紙】
●表面の細菌の繁殖を抑制します。
●表面にほこりや油膜等がつくと抗菌効果が低下します。

本体操作部

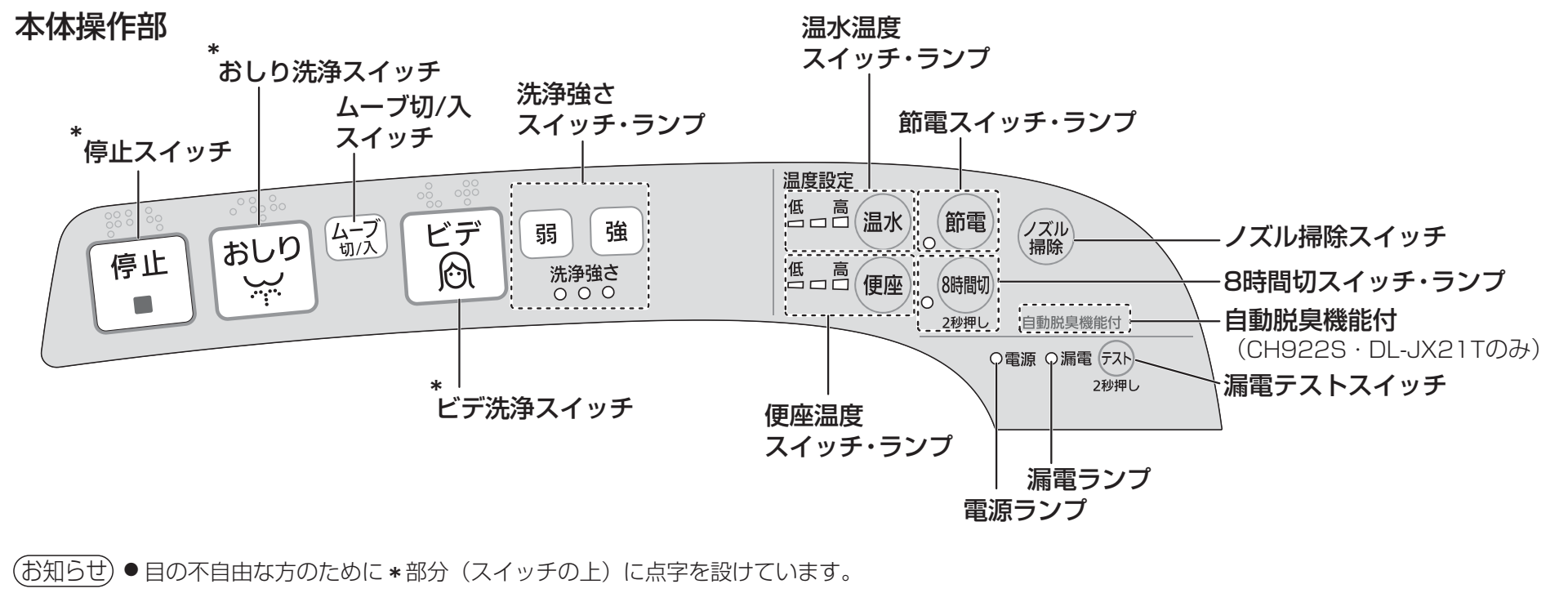

【お知らせ】 ●目の不自由な方のために*部分(スイッチの上)に点字を設けています。

ノズルの構造

おしりとビデそれぞれ専用の水路から洗浄水を出します。

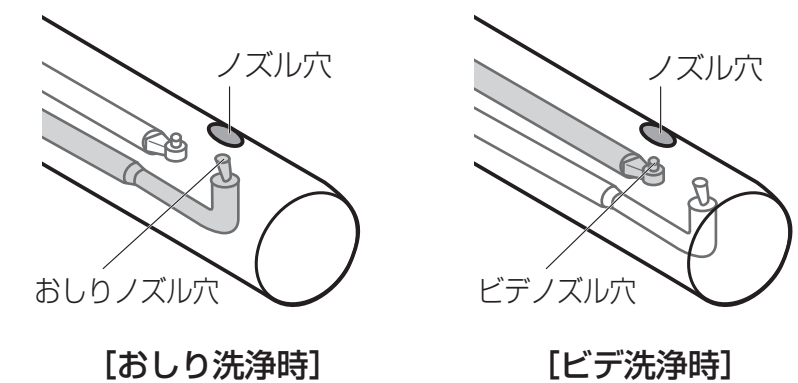

■イラストのノズルは説明のために、引き出した状態で表しています。

ご使用前の確認

アース線が接続されていることを確認する

アース工事がされていないと故障や漏電のときに感電する原因となります。【2ページ】

[アース線接続の一例]

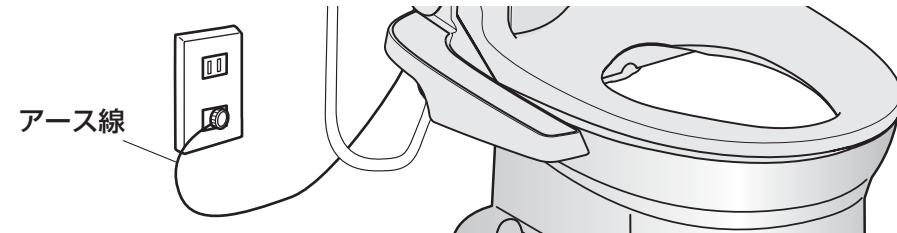

電源ランプの点灯(緑)を確認する

■本体の電源ランプが点灯している場合



■本体の漏電ランプが点灯している場合

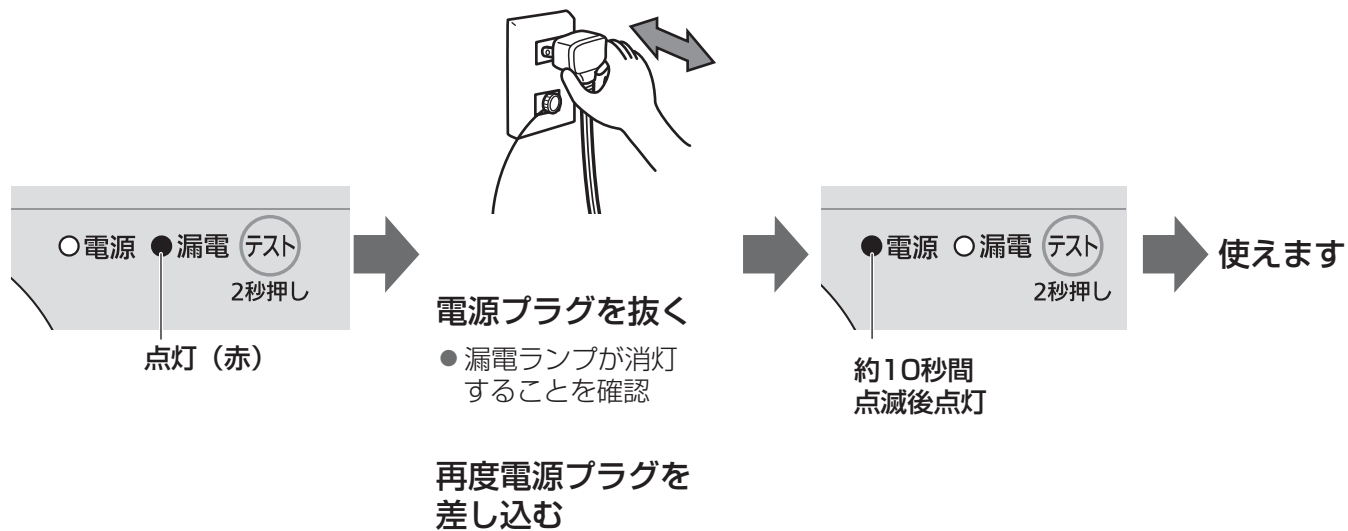

お知らせ

- 漏電テストスイッチを2秒以上押すと漏電ランプが点灯します。【22ページ】
- 電源プラグを差し直しても直らないときは、お買い上げの販売店にご連絡ください。

脱臭 (CH922S・DL-JX21Tのみ)

便座に座ると、着座センサーが人を検知して脱臭が自動的に始まります。(作動音がします)
(飲食物による強臭便(にんにく臭など)のときは十分に脱臭できないことがあります)

- 立ち上がると、約1分後に脱臭が切れます。

途中で停止したいときや立ち上がったあと、すぐに停止したいとき

 押し 洗浄中は、脱臭を停止することができません。

脱臭を作動させないようにするには

弱 と 8時間切 を約2秒押す 
●洗浄強さランプが2回全点滅します。 2回全点滅

■元に戻したい場合
再度 弱 と 8時間切 を約2秒押す 
●洗浄強さランプが1回全点滅します。 1回全点滅

トイレを使う/洗浄する

おしり、ビデ洗浄についてのお願い

- 局部周辺に付着した汚れを洗い流す機能です。
- 長時間の洗浄や洗いすぎに注意してください。
※ 常在菌を洗い流してしまい、体内の菌バランスが崩れる可能性があります。
- 局部の治療・医療行為を受けている方は、使用については医師の指示を守ってください。

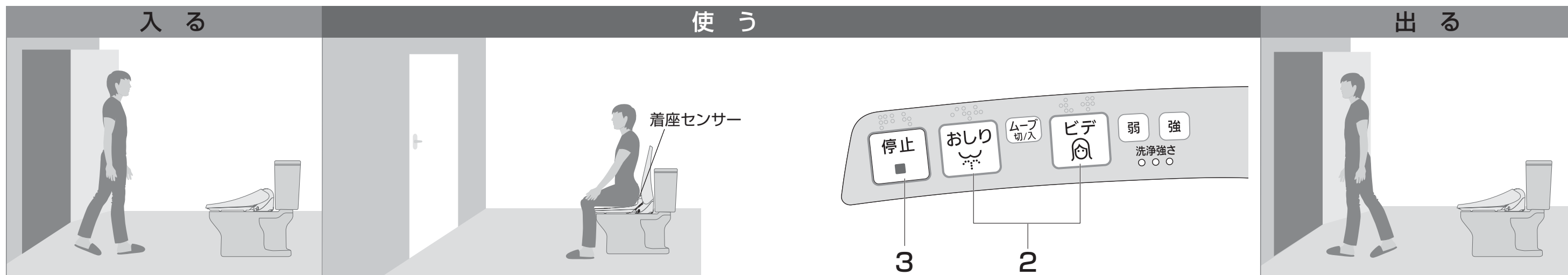

1 便ふたを開けて座る

自動で脱臭が始まります。
(CH922S・DL-JX21Tのみ)
【9ページ】

2 洗浄する

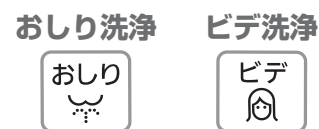

スイッチを押すと、
まずノズルの洗浄をします。
(ノズル洗浄の水が便器内に
流れます)
約3秒後に温水が出ておしり
またはビデ洗浄を始めます。

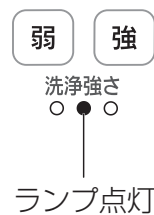

3 洗浄を止める



洗浄を停止します。
ノズルが戻ってからノズルの洗浄をします。

- 立ち上がると、
ノズルの洗浄をします。



- 立ち上がると、
約1分後に脱臭が切れます。
(CH922S・DL-JX21Tのみ)

- 便ふたを手で閉じる

お知らせ

ノズルの作動音について

- ノズルが出るとき作動音がしますが異常ではありません。

お知らせ

洗浄について

- 最初、程よい温度でも便座に長く座っていると熱く感じるようになり、低温やけどのおそれがあります。
便座温度は低めに設定してください。【12ページ】
- 本体の温水タンク容量は0.85 Lです。中間の洗浄強さで、約50秒使うと冷たくなります。洗浄を止め、約5～7分待つとお湯になります。(水温によって異なります)
- 洗浄中にノズル付近から水が流れますが、機能上必要なもので故障ではありません。
- 洗浄停止後、ノズル付近から水滴が落ちることがありますが、温水タンクの水があたたまったときの膨張水、またはノズル内の残水によるもので、故障ではありません。(洗浄後、約7～8分)
- 安全のために、洗浄は約5分間連続使用すると、自動的に停止します。

調節する

洗浄の強さを 変えたいとき 洗浄強さ



おしり、ビデの洗浄中に

- **弱** または **強** を押すごとに、強さが変わります。
- 前回の設定強さを記憶しています。(記憶させない設定→23ページ)

お願い

水圧の低いところでは、洗浄強さを弱くすると水が出ない場合があります。この場合、強くしてご使用ください。

広範囲の 洗浄に ムーブ洗浄



おしり、ビデの洗浄中に

- **ムーブ 切り** を押すと、ノズルが前後に動き、広範囲を洗浄します。



洗浄水の温度を 変えたいとき 温水温度



- **温水** を押すごとに切り換わります。

温度表示 (ランプ点灯)

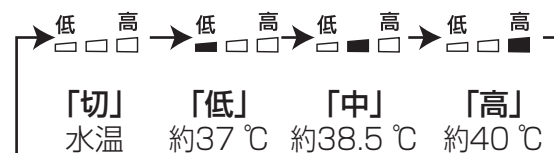

便座の温度を 変えたいとき 便座温度



- **便座** を押すごとに切り換わります。

温度表示 (ランプ点灯)

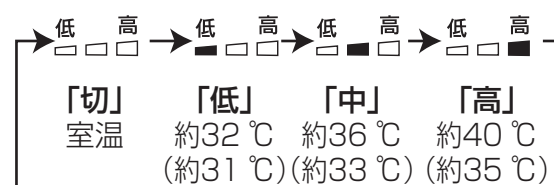

()内は着座していないときの温度です。

お知らせ

イラスト中の ■ は点灯を表示しています。

節電したい

節電 (便座温度) (温水温度)



1時間毎にその間の使用の有無を記録し、使用の無かった時間帯の便座と温水の温度を下げます。

- **節電** を押す ● 節電ランプが点灯します。
- 2日以上同じ時間帯で使用がなければ、その時間帯の温度を下げます。最大、便座は15℃、温水は24℃まで下がります。

温度が下がった時間帯に着座すると…

- 最初は冷たく感じる場合がありますが、便座は約1~2分、温水は約3~5分で温かくなってきます。

節電中に使用があると…

- 使用のあった時間帯の便座と温水の温度は、節電を行う前の温度に戻ります。記録が取り消され、新たに記録を開始します。

〈節電をやめたいとき〉

- 再度、**節電** を押すと解除されます。
- 節電ランプが消灯します。
- あらかじめ設定されていた便座温度、温水温度に自動的に戻ります。(設定温度に戻るまでに約3~5分かかります)

8時間切 (便座温度) (温水温度)



便座ヒーターと温水ヒーターへの通電を8時間停止し、節電します。^{※1}8時間停止後は、前に設定された便座温度ランプ、温水温度ランプが点灯します。

- 節電中にも設定ができます。
- **8時間切** を約2秒間押しと設定され、^{2秒押し}便座と温水への通電を8時間停止します。
- 8時間切ランプが点灯します。
- 8時間後に便座・温水が保温状態に戻り、ランプが消灯します。

8時間切設定中に着座すると…

- 便座温度：着座と同時に通電します。あたたまるまでに約10~12分かかります。(室温によって異なります)
- 温水温度：着座と同時に通電します。あたたまるまでに約5~7分かかります。(水温によって異なります)
- 着座中は便座温度ランプ、温水温度ランプが点灯します。
- 使用后、便座から立ち上がると→8時間切設定に戻ります。

〈8時間切をやめたいとき〉

- 再度、**8時間切** を約2秒間押しと解除されます。^{2秒押し}
- 8時間切ランプが消灯します。

※1
年間消費電力量
8時間切設定無し
241 kWh/年
8時間切設定有り
179 kWh/年
省エネ法(2012年度
基準に基づく)
【裏表紙参照】

お知らせ

- 電源プラグを抜いたときや停電のとき、または漏電テストスイッチを押したときは「節電」「8時間切」の設定が取り消されます。

お手入れ (本体表面/便ふた/本体裏面)



日常のお手入れは
さっとひとふき

汚れがついたら…

柔らかい布で水ぶき

(水をかけて洗わない、乾いた布やトイレットペーパーは傷の原因となります)

ひどい汚れは…

家庭用中性洗剤をうすめてお使いください



警告



水ぬれ禁止

本体、本体裏面や電源プラグに水や洗剤などをかけない
(感電やショートして火災の原因となります)

下記の洗剤は、本体内の金属部分などを腐食させたり、本体や便座などを傷めますので使用しないでください。



化学ぞうきんをご使用の際は、その注意書きに従ってください。

お願い

- 便器を洗うときのトイレ用洗剤は本体にかからないようにしてください。また揮発性ガスにより本体を傷めることがあります。手際よく短時間にお手入れしてください。
- 梅雨時や冬の暖房時の結露はそのままにしておくと、床や壁をぬらし、かびの原因となります。ふき取り、換気をしてください。

本体表面 (日常)

本体を柔らかい布で水ぶきしてください。



着座センサーの
汚れもふき取る

お知らせ

本体や便座などに尿が付着したまま放置すると、ピンク、茶色等のしみになることがあります。

便ふた (週1回)

便ふたを外してお手入れができます。

1.電源プラグをコンセントから抜く

2.便ふたを取り外す

- 便ふたを開いた状態にし、
- ①便ふたの右側を外れるまで強く広げて軸から外す
 - ②引き上げる
 - ③本体の左穴から便ふたを外す

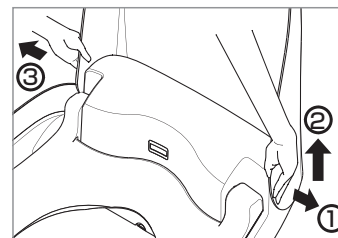

3.便ふたの汚れをふきとる



4.便ふたを取り付ける

- ①本体の左穴に便ふたを差し込む
- ②本体右軸に便ふたを入れる
- ③便ふたを持って開閉がスムーズか確認する
(正しく取り付けないと便ふたが外れることがあります)

〈左側面から見た図〉

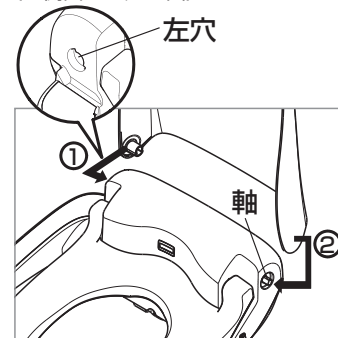

5.電源プラグをコンセントに差し込む

本体裏面 (週1回)

本体を外してお手入れをする場合は、以下の手順に従ってください。

1.電源プラグをコンセントから抜く

2.止水栓を全閉にし、給水を止める【18ページ】

3.本体を取り外す

本体脱着ボタンを押したまま、本体の両側部を持ち上げて手前に引き、便器の上に置いてください。

- 便器から本体を少し手前に移動します。

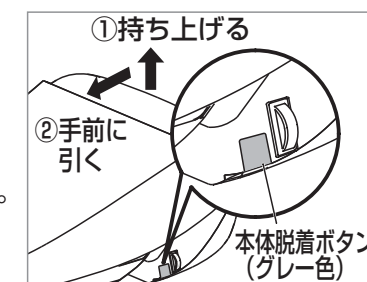

4.かくれた便器部分などの汚れをふきとる

水でぬらした柔らかい布を十分にしぼってふいてください。

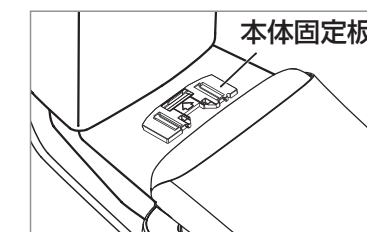

5.本体裏面を掃除する

- 本体を便器の上に立てた状態にし、便座が倒れないように手で支えて、本体裏面の汚れをふきとってください。水はかけないでください。
- 脱臭吸込口にほこりがたまっている場合は、掃除機などで吸い取ってください。
(CH922S・DL-JX21Tのみ)

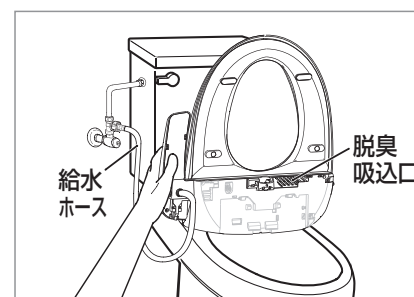

6.本体を取り付ける

- ①右図のように△マーク部に凹部を合わせる
 - ②手前を浮かせた状態で斜めに差し込む
 - ③「カチッ」と音がするまで上から押す
- コードを本体と便器の間にはさみ込まないようにしてください。
 - 本体を軽く持ち上げ、しっかりと固定されていることを確認してください。

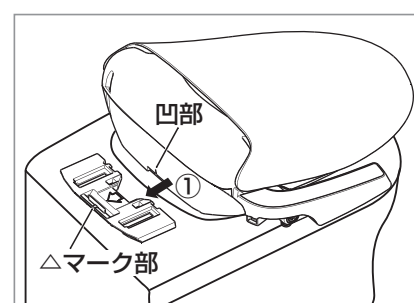

7.止水栓を開け、給水する

8.電源プラグをコンセントに差し込む

お願い

- 本体を手前に引くとき〈手順2〉や立てるとき〈手順4〉は、給水ホースなどに無理な力を加えないように注意してください。
- 本体を裏向けに寝かさないうでください。傷の原因となります。

お手入れ (ノズル/脱臭用フィルター)

ノズル (週1回)

ゴム手袋を着用し、歯ブラシなどでノズルをお手入れしてください。

おしりノズル穴を洗う【7ページ】

①便ふた・便座を開き、**ノズル掃除** を押す

- ノズルが出る。(ノズルの根元付近から洗浄水が出ます)



②ノズルを軽く手で持ち、歯ブラシなどで洗う

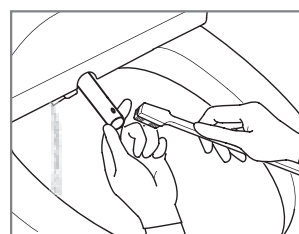

ビデノズル穴を洗う【7ページ】

③再度 **ノズル掃除** を押す

- ノズルが戻り、再度ノズルが出る。
(ノズルの根元付近から洗浄水が出ます)

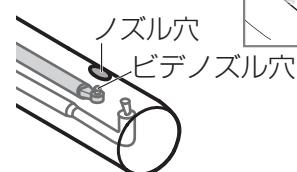

④ノズルを軽く手で持ち、歯ブラシなどで洗う

⑤再度 **ノズル掃除** を押す

- ノズルが戻る。

■途中で止めたいときは…



- お願い**
- ノズルのお手入れ時にノズルに無理な力を加えないようご注意ください。
 - ノズルを無理に手で引っ張り出さないでください。故障の原因となります。
- お知らせ**
- お手入れのとき、ノズルを出した状態でそのまま放置すると約3分後にノズルが戻ります。

脱臭用フィルター (月1回)

(CH922S・DL-JX21Tのみ)

ほこりなどがつまると、脱臭効果が悪くなります。

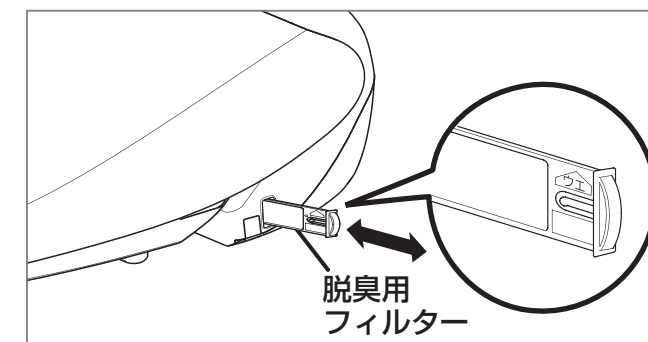

- ①脱臭用フィルターを取り出す
- ②乾いた歯ブラシなどで、ほこりを取り除く
または水洗いをする
●水洗いをした場合は、よく乾かしてください。
- ③脱臭用フィルターの矢印方向を上にして、元どおりに差し込む

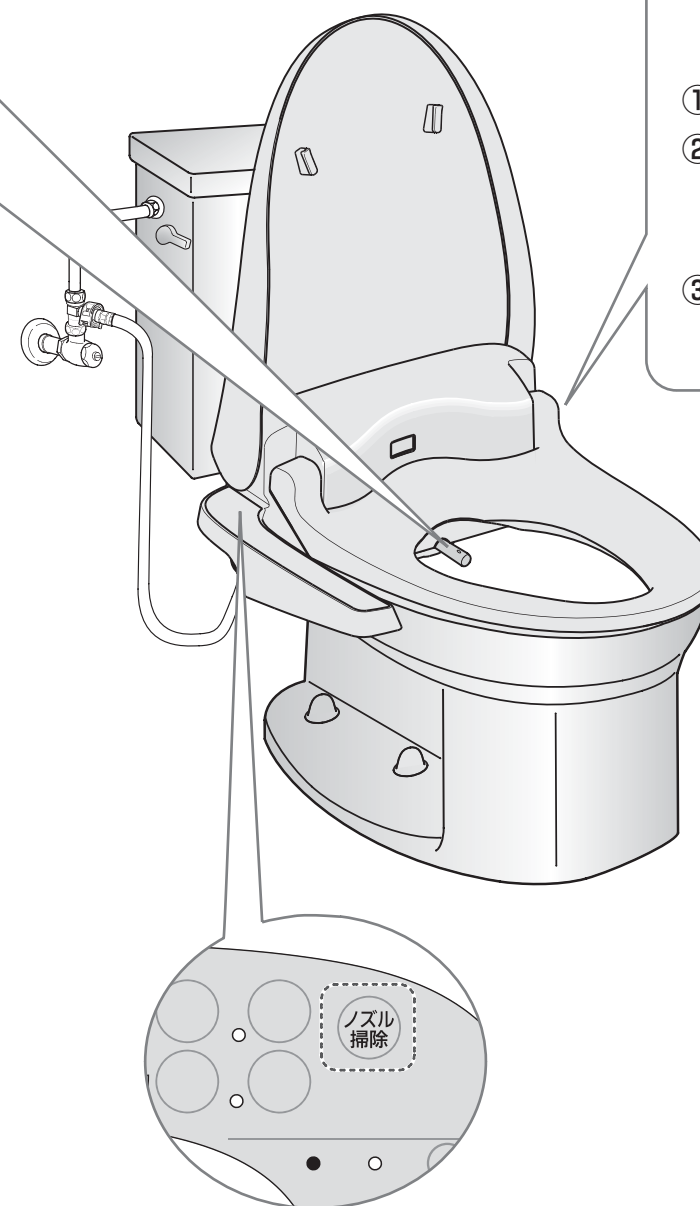

凍結予防・長期間使用しないときは

■次のようなときは水抜きをしてください

- 寒い地域で本体内の水が凍結するとき……配管や本体内部が破損して水漏れの原因
- 1週間以上使用しないとき……水が腐敗して皮膚の炎症などの原因
- 移設など本体を移動される時……本体から水が漏れたり、故障の原因
- 別荘など長期間使用しないときは必ず行ってください。

ロータンク式

1 電源プラグをコンセントから抜く

2 止水栓を全閉にし給水を止める

3 ロータンクのレバーを回す

- ロータンク内の水を流し、給水しないことを確認する。

4 バケツなどを受けて水道水フィルター(水抜き栓)をマイナスドライバーまたはプラスドライバーでゆるめて取り外す
(トイレが狭くドライバーが入らない場合は、5の手順で本体をずらしてゆるめてください。)

- 本体内の水が出ます。
- 水道水フィルター(水抜き栓)のフィルターが汚れている場合は、歯ブラシなどでお手入れしてください。
- 取り外した水道水フィルター(水抜き栓)を置く時は、Oリングにゴミ等が付着しないよう、つまみ部を下にしてください。

5 本体脱着ボタンを押したまま、本体の両側部を持ち上げながら手前に引き、便器の上に立てる

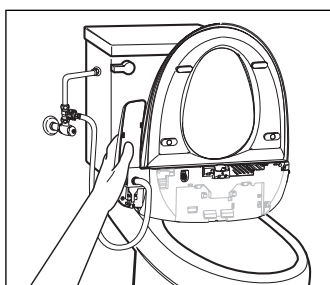
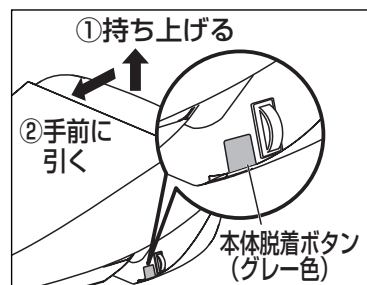

6 本体底面にあるタンク水抜き栓をプラスドライバーなどで「開」側に回して外し、本体底面を下にして排水(水抜き)する

- タンク水抜き栓を落とさないように注意してください。

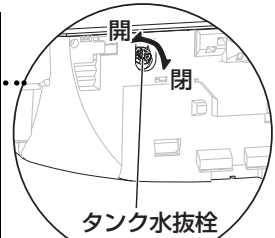
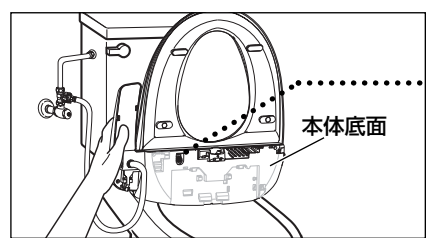

お願い
便器内に水が流れるよう排水してください。

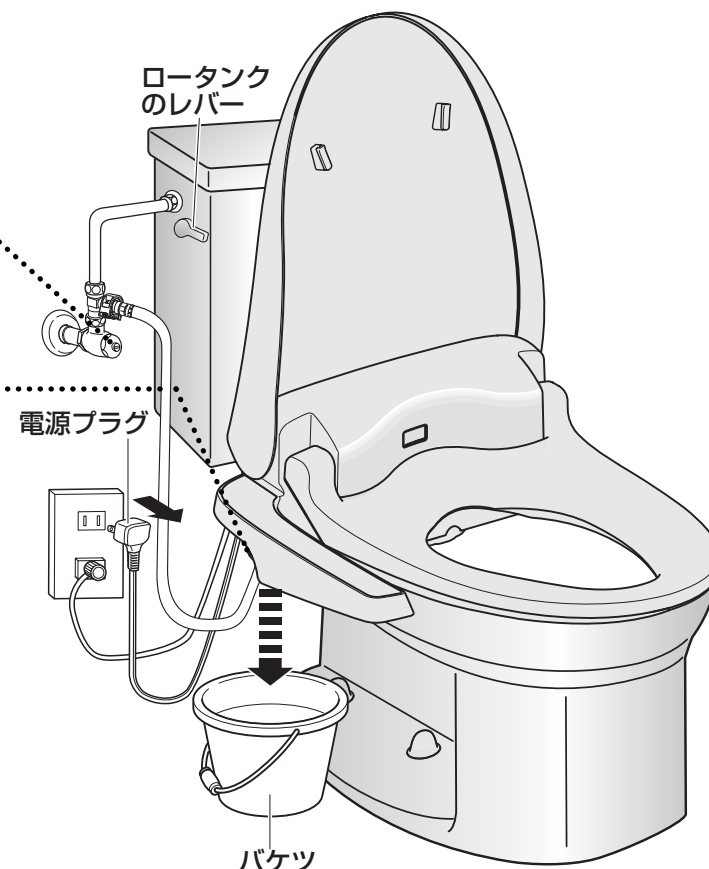
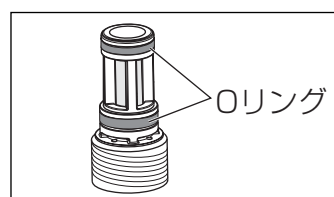
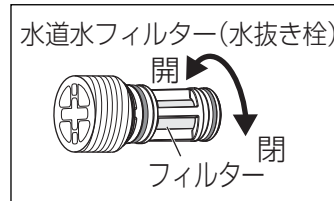
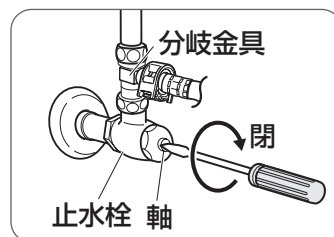

7 水抜き後、タンク水抜き栓と、水道水フィルター(水抜き栓)を元のように取り付け、本体を元の位置(18ページの手順5参照)に戻す

水道水フィルター(水抜き栓)を確実に閉めないとおこします。

フラッシュバルブ式

1 電源プラグをコンセントから抜く

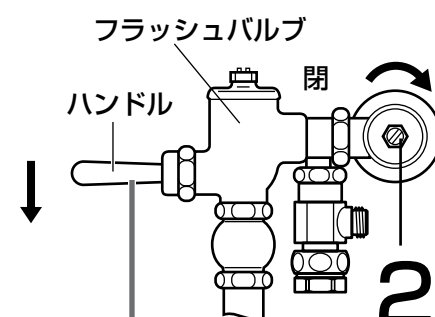

2 閉める

- 給水が止まります。

3 ハンドルを押す

→以下、左記のロータンク式、手順4~7に従う

移設などで給水ホースを外すとき

1 左記のロータンク式、手順1~7に従う

2 クイックファスナーを持って固定し、マイナスドライバーをフック下側に押し込み回す

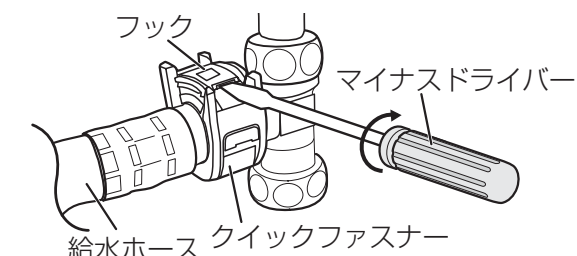

お願い

- 取り外す必要のないときは、外さないでください。
- ドライバーの先で手や指を突いてけがをしないようご注意ください。

水抜き後に再び使用するときは

【20ページ】に従って使用できることを確認してください。

水抜き後に再び使用するときは

以下の手順で使用できることを確認してください。

1 止水栓を開け、給水する

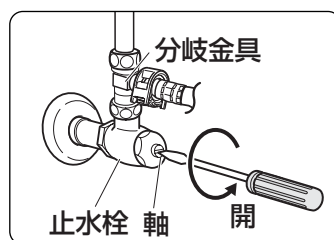

- 止水栓の軸を開側へ回す。

水道水フィルター（水抜き栓）部からの水漏れがないかを確認する。

- 水漏れしている場合は、水道水フィルター（水抜き栓）を確実に閉めてください。

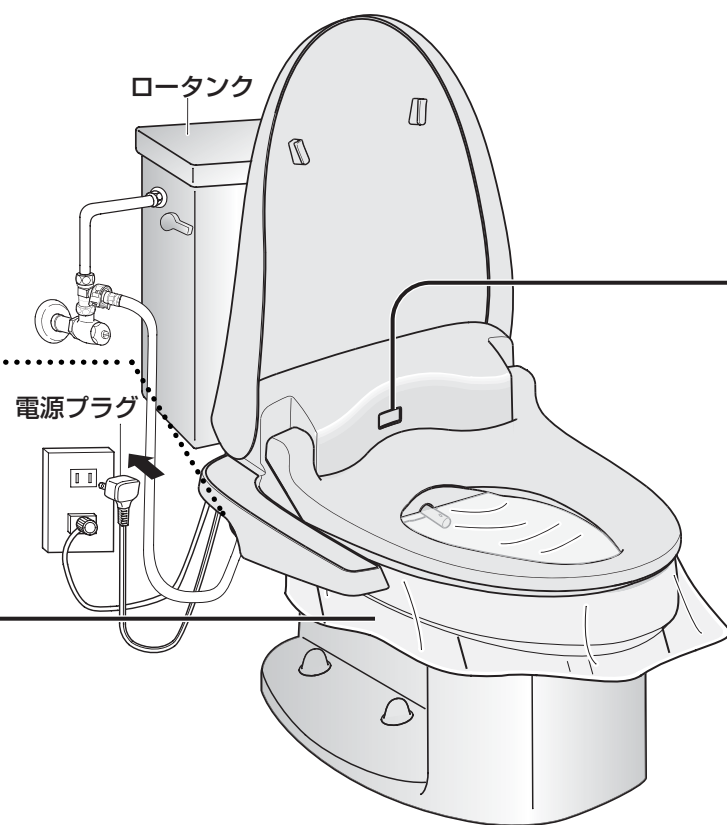
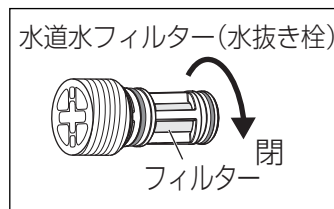

2 便座の下にお手持ちの薄手のビニール袋などはさむ

水の飛び散り防止のため

3 電源プラグをコンセントに差し込む

- 本体の電源ランプが約10秒間点滅した後、点灯に変わります。
- 本体の電源ランプが点灯しないまたは、漏電ランプが点灯した場合は、再度電源プラグを差し直してください。

◎温水タンクの空だき防止のため、**温水** を押し、温水温度を「切」にしてください。

4 **ノズル掃除** を押す

- ノズルが出て、本体の温水タンクに注水を始めます。約1分後、ノズルから水が下向きに出ます。水が出ない場合、水道の元栓または止水栓を開いてください。
- ◎ノズルお手入れ状態になり、水は下向きに出ます。

5 **停止** を押す

- ノズルが元に戻ります。

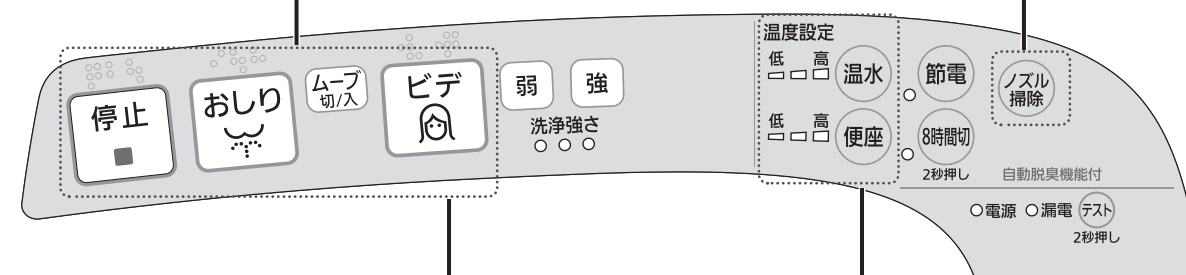

6 着座センサーを手で覆いながら **おしり** または **ビデ** を押す

- 脱臭が始まります。（作動音がします）（CH922S・DS-JX21Tのみ）
- ノズルを洗浄し、約3秒後に洗浄水が出ます。（着座センサーが検知していないと、洗浄水が出ません）
- ビニール袋の上から見て、洗浄水が当たっていることを確認してください。

7 **停止** を押す

- ノズルが戻ってから、ノズルを洗浄する水が出ます。

8 ビニール袋を外す

9 **便座** と **温水** のスイッチで温度を設定し、約5分待つ

【12ページ】

10 着座して便座と洗浄水のあたたかさを確認する

お願い

- 温水温度設定ランプ「高」と「低」が同時点滅している場合
温水タンク内の高温異常の表示です。止水栓が開いているか確認し、電源プラグを抜いて約4～10分待ってください。その後、上記手順 3～10を行ってください。

お知らせ

- おしり、ビデの洗浄後、ノズル付近から水滴が落ちることがありますが、温水タンクの水があたたまったときの膨張水、またはノズル内の残水によるものなので、故障ではありません。（洗浄後、約7～8分）

水抜き後に再び使用するときは

定期点検

①漏電検知の点検…月に1回（お客様が行ってください）

漏電による感電を防止するため点検を行ってください。

そのままにしておくと、異常がある場合、感電の原因となります。

1 漏電テストスイッチを2秒以上押す

- 漏電ランプが点灯することを確認してください。

2 電源プラグを抜く

- 漏電ランプが消灯することを確認してください。

3 電源プラグを差し込む

- 本体の電源ランプが約10秒間点滅した後、点灯に変わることを確認してください。

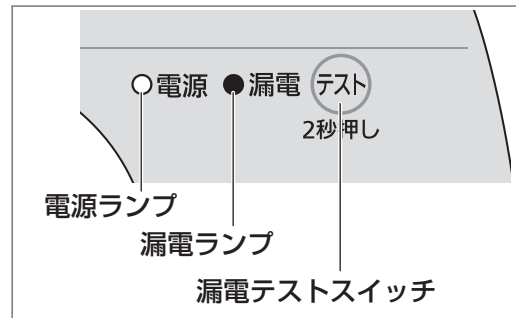

点検時以外に、漏電テストスイッチを押さないでください。
異常がある場合は、すぐに電源プラグをコンセントから抜いてください。その後、工事店または販売店へ連絡してください。

②配管・本体まわりの点検…月に1回（お客様が行ってください）

そのままにしておくと、異常がある場合、水漏れの原因となります。

1 ゆるみ、傷み、破損がないかを確認する

- 配管接続部のゆるみや、給水ホースに傷みや破損がないかを確認してください。

2 水漏れがないかを確認する

- 給水ホースや本体まわりからの水漏れがないかを確認してください。

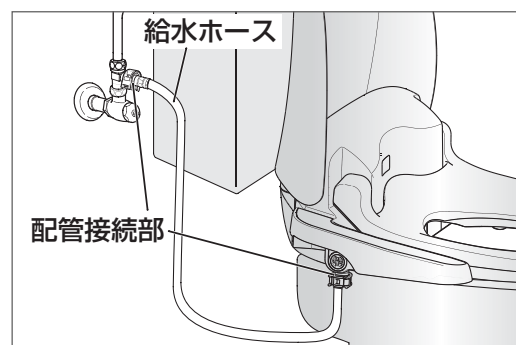

異常がある場合は、すぐに電源プラグをコンセントから抜き、止水栓を全閉にしてください。その後、工事店または販売店へ連絡してください。

③逆流防止装置点検と定期点検…5年ごと（専門業者に依頼）

逆流防止装置は必ず5年を目安にお買い上げの販売店または工事店に点検を依頼してください。
また、長期経過したものは、ご使用上支障がなくても、安全のため定期点検を受けてください。
そのままにしておくと、異常がある場合、汚水が水道管へ逆流するおそれがあります。

よくあるご質問

洗浄水が出ない！ 洗浄水の出が悪い！

- 止水栓が閉まっていませんか。
→ 止水栓の軸を開側へ回し調節してください。

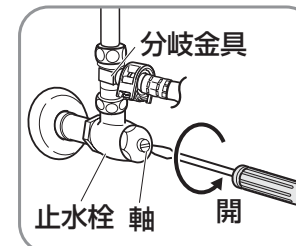

- ノズルに水あかなどがつまっていますか。
→ ノズルを歯ブラシなどでお手入れしてください。【16ページ】

- 水道水フィルター（水抜き栓）がつまっていますか。
→ 給水を止めて水道水フィルター（水抜き栓）を外しフィルターを歯ブラシなどでお手入れしてください。【18ページ】



洗浄強さを使用毎に標準設定に戻したいのですが…

→ 下記の設定をしてください。

停止 ■ と 強 を約2秒押す

- 洗浄強さランプの真ん中のランプが2回点滅します。



■ 元に戻したい場合

再度 停止 ■ と 強 を約2秒押す

- 洗浄強さランプの真ん中のランプが1回点滅します。



洗浄強さを変更できますか？

→ できます。おしり、ビデの洗浄中に下記のスイッチで調節してください。【12ページ】

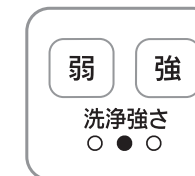

便座の暖房を切りたいのですが…

→ できます。便座温度を「切」にしてください。【12ページ】



洗浄位置がずれていたり、便座の後方がぬれる！

- 前方位置に座っているためです。
→ 中央部に座りなおしてください。
- おしりの大きさによって洗浄位置が変わります。
→ 座り直してください。

便器と便座のすき間(前方)より小水が飛び散るのですが…

→ 便器内に向かって、排泄していただくようお願いいたします。

便ふた・便座カバーは使えますか？

→ 便ふたカバーは使用できません。便ふたカバーを使用すると、重みで故障の原因となります。
→ 便座カバーは使用できます。ただし、カバーによっては便座が自立しなかったり、着座センサーが入りっ放しになったりして誤作動の原因となることがあります。当社の便座カバー（別売品）をパナソニック製品取扱店でお買い求めいただけます。【27ページ】

故障かな？

修理を依頼される前に、この表で症状を確かめてください。

これらの処置をしても直らない場合や、この表以外の症状は、お買い上げの販売店にご相談ください。

症状	調べるところ・原因・対策	参照ページ	
電源ランプ	電源ランプが消灯している	● 本体操作部の漏電ランプが点灯していませんか。 → 電源プラグを抜き、漏電ランプが消灯してから電源プラグを差し込んでください。	8 22
	温水温度ランプの「高」と「低」が同時に点滅する	温水タンク内の高温異常の表示です。止水栓が開いていることを確認し、電源プラグを抜いて約4～10分待ってください。その後、20ページの「■水抜き後に再び使用するときには…」の手順に従ってください。	20 21
	電源を入れたとき電源ランプが点滅する	初期設定をしている間、約10秒間点滅しますが、その後点灯に変わります。異常ではありません。	8
	電源ランプと8時間切ランプが点滅する	● お手入れのときにノズルを無理に押ししたり、引っ張ったりすると電源ランプと8時間切ランプが点滅しながらノズルが収納されます。 →  を押すと、電源ランプが点灯、8時間切ランプが消灯し、再びお手入れできます。	—
洗浄	座ったときに操作部のスイッチを押しても動かない（おしり洗浄、ビデ洗浄など）	● 着座センサーが汚れていませんか。または衣服が着座センサーに密着していませんか。 → 着座センサーの汚れをふき取る。または着座センサーからの距離を少し取ってください。 → 黒い服は反応しにくい場合があります。肌を検知させてください。 ● 便座の先端部に座っていませんか。（着座センサーが検知しない） → 便座の中央部に座りなおしてください。	14 — —
	十分に脱臭できない（CH922S・DL-JX21Tのみ）	● 脱臭用フィルターにほこりがつまっていませんか。 → フィルターを乾いた歯ブラシなどでお手入れしてください。	17
便座	便座の開閉のとき、脱臭が始まる（CH922S・DL-JX21Tのみ）	着座センサーが便座を検知して脱臭が始まることありますが、異常ではありません。	—
	便座が冷たい	● 便座温度設定を「切」にしていませんか。 → 便座温度をお好みの温度に設定してください。	12
座ったとき	座ったときに便座が冷たく、しばらくするとあたたかくなる	● 節電ランプが点灯していませんか。 → お使いにならない時間帯ごとに暖房便座の設定温度を自動的に下げて節電していますので、着座したときに冷たく感じる場合があります。 ● 8時間切ランプが点灯していませんか。 → 暖房便座への通電を止めていますので、便座は冷たくなっています。	13 13

症状	調べるところ・原因・対策	参照ページ	
温水	温水温度が低い	● 温水温度設定を「切」にしていませんか。 温水温度をお好みの温度に設定してください。	12
	温水が途中で水に変わってしまう	本体の温水タンク容量は0.85 Lです。中間の洗浄強さで約50秒使うと水に変わります。洗浄を止め、約5～7分待つとお湯になります。（水温によって異なります）	11
その他	立ち上がったときに、本体下面から便器に水が出ている	使い始めと終わりにノズルを水洗いしているため、便器内に水が出ますが、異常ではありません。	10 11
	手洗いボールより水が飛び散る	水圧が高く、給水量が多いためです。止水栓で調節してください。	設置工事 説明書
	便座に座るとがたつく	取付ボルトのゆるみが考えられますので、締め付け確認をお願いします。本体が便器から脱着できる構造のため締め付け後も少しがたつきが生じることがありますが異常ではありません。	設置工事 説明書

次のような場合には必ずお買い上げの販売店にご連絡ください。

- 電源プラグを差し直しても本体の電源・漏電・節電・便座温度・温水温度・8時間切ランプがいつまでも点滅する。（電源プラグを抜くこと）
- 電源プラグを差し直しても本体の電源ランプが点灯しない。
- 煙が出たり、異常な音やにおいがする。（電源プラグを抜くこと）

次のような場合は設定が取り消されますので、再設定をしてください。

このようなとき	再設定する機能	参照ページ
● 電源プラグを抜いたとき ● 漏電テストスイッチを押したとき ● 停電が1秒以上続いたとき	● 洗浄強さ ● 節電/8時間切	12～13

保証とアフターサービス よくお読みください

修理・使いかた・お手入れなどは
■まず、お買い上げ先へご相談ください。
 ▼お買い上げの際に記入されると便利です

販売店名
電話 () -
お買い上げ日 年 月 日

- 保証期間中は、保証書の規定に従って出張修理いたします。保証期間：お買い上げ日から本体1年間
 - 保証期間終了後は、診断をして修理できる場合はご希望により修理させていただきます。
- ※修理料金は次の内容で構成されています。 ※補修用性能部品の保有期間 **6年**

- 技術料 診断・修理・調整・点検などの費用
- 部品代 部品および補助材料代
- 出張料 技術者を派遣する費用

■転居や贈答品などでお困りの場合は、次の窓口にご相談ください。

- 「よくあるご質問」「メールでのお問い合わせ」などは… ホームページをご活用ください。
<http://panasonic.co.jp/cs/>
- 修理に関するご相談は…

パナソニック 修理ご相談窓口

電話 フリーダイヤル **0120-878-554**
※携帯電話・PHSからもご利用になれます。

- 上記電話番号がご利用いただけない場合は、各地の「修理ご相談窓口」におかけください。

修理を依頼されるときは
 「よくあるご質問」「故障かな?」(23~25ページ)でご確認のあと、直らないときは、まず電源プラグを抜いて、お買い上げ日と下の内容をご連絡ください。

●製品名	温水洗浄便座
●品番	
●故障の状況	できるだけ具体的に

当社は、この温水洗浄便座の補修用性能部品（製品の機能を維持するための部品）を、製造打ち切り後6年保有しています。

パナソニック お客様ご相談センター 365日
受付9時~20時

電話 フリーダイヤル **0120-878-365**
※携帯電話・PHSからもご利用になれます。

- 上記番号がご利用いただけない場合 **06-6907-1187**
- FAX フリーダイヤル **0120-878-236**

Help desk for foreign residents in Japan
 Tokyo (03)3256-5444 Osaka (06)6645-8787
 Open : 9:00 - 17:30 (closed on Saturdays/Sundays / national holidays)
※上記の内容は、予告なく変更する場合があります。ご了承ください。

※ご使用の回線（IP 電話やひかり電話など）によっては、回線の混雑時に数分で切れる場合があります。

■各地域の修理ご相談窓口 ※電話番号をよくお確かめの上、おかけください。

北海道地区	札幌 ☎(011)894-1251 札幌市厚別区厚別南2丁目17-7 旭川 ☎(0166)22-3011 旭川市2条通16丁目1166 帯広 ☎(0155)33-8477 帯広市西20条北2丁目23-3 函館 ☎(0138)48-6631 函館市西桔梗589番地241 (函館流通卸センター内)	近畿地区	滋賀 ☎(077)582-5021 守山市水保町1166番地の1 京都 ☎(075)646-2123 京都市南区上烏羽中河原3番地 大阪 ☎(06)7730-8888 大阪府城東区関目2丁目15-5 奈良 ☎(0743)59-2770 大和郡山市筒井町800番地 和歌山 ☎(073)475-2984 和歌山市中島499-1	中国地区	兵庫 ☎(078)796-3140 神戸市須磨区弥栄台3丁目13-4 鳥取 ☎(0857)26-9695 鳥取市安長295-1 米子 ☎(0859)34-2129 米子市米原4丁目2-33 松江 ☎(0852)23-1128 松江市平成町182番地14 出雲 ☎(0853)21-3133 出雲市渡橋町416 浜田 ☎(0855)22-6629 浜田市下府町327-93 岡山 ☎(086)242-6236 岡山市北区田中138-110 広島 ☎(082)295-5011 広島市西区南観音1丁目13-5 山口 ☎(083)973-2720 山口市小郡下郷220-1 香川 ☎(087)868-6388 高松市勅使町152-2 徳島 ☎(088)624-0253 徳島市沖浜2丁目36 高知 ☎(088)834-3142 高知市仲田町2-16 愛媛 ☎(089)905-7544 愛媛県伊予郡砥部町八倉75-1 福岡 ☎(092)593-8002 春日市春日公園3丁目48 佐賀 ☎(0952)26-9151 佐賀市鍋島町大字八戸字上深町3044 長崎 ☎(095)830-1658 長崎市東町1919-1 大分 ☎(097)556-3815 大分市萩原4丁目8-35 宮崎 ☎(0985)63-1213 宮崎市本郷北方字草葉2099-2 熊本 ☎(096)367-6067 熊本市健軍本町12-3 天草 ☎(0969)22-3125 天草市港町18-11 鹿児島 ☎(099)250-5657 鹿児島市与次郎1丁目5-33 大島 ☎(0997)53-5101 奄美市名瀬朝仁町11-2 沖縄 ☎(098)877-1207 浦添市城間4丁目23-11
東北地区	青森 ☎(017)775-0326 青森市大字浜田字豊田364 秋田 ☎(018)868-7008 秋田市外旭川字小谷地3-1 岩手 ☎(019)645-6130 盛岡市厨川5丁目1-43 宮城 ☎(022)387-1117 仙台市宮城野区扇町7-4-18 山形 ☎(023)641-8100 山形市平清水1丁目1-75 福島 ☎(024)991-9308 郡山市亀田1丁目51-15 栃木 ☎(028)689-2555 宇都宮市上戸祭3丁目3-19 群馬 ☎(027)254-2075 前橋市箱田町325-1 茨城 ☎(029)864-8756 つくば市筑穂3丁目15-3 埼玉 ☎(048)728-8960 桶川市赤堀2丁目4-2 千葉 ☎(043)208-6034 千葉市中央区末広5丁目9-5 東京 ☎(03)5477-9700 東京都世田谷区宮城2丁目26-17 山梨 ☎(055)222-5822 甲府市宝1丁目4-13 神奈川 ☎(045)847-9720 横浜市港南区日野5丁目3-16 新潟 ☎(025)286-0180 新潟市東区東明1丁目8-14 石川 ☎(076)280-6608 金沢市玉鉾2丁目266番地 富山 ☎(076)424-2549 富山市根塚町1丁目1-4 福井 ☎(0776)21-0622 福井市問屋町2丁目14 長野 ☎(0263)86-9209 松本市寿北7丁目3-11 静岡 ☎(054)287-9000 静岡市駿河区高松2丁目24-24 愛知 ☎(052)819-0225 名古屋瑞穂区塩入町8-10 岐阜 ☎(058)278-6720 岐阜市中鶯4丁目42 高山 ☎(0577)33-0613 高山市花岡町3丁目82 三重 ☎(059)254-5520 津市久居野村町字山神421	四国地区	九州地区	沖縄地区	

所在地、電話番号は変更になることがありますので、あらかじめご了承ください。
 最新の「各地域の修理ご相談窓口」はホームページをご活用ください。 <http://panasonic.co.jp/cs/service/area.html> 0510
 ●ご相談におけるお客様の個人情報などのお取り扱いについては裏表紙をご覧ください。

別売品

便座カバー
 (品番：ADL601)
 希望小売価格 2,100円(税込)

- 価格は2010年7月現在の希望小売価格です。価格は変更される場合があります。あらかじめご了承ください。
 - 便座カバーをつけると、カバーの重みで便座は少し早く閉まります。
- お求めは、お買い上げの販売店へご注文ください。

別売品は、販売店でお買い求めいただけます。
 パナソニックの家電製品直販サイト「パナセンス」でもお買い求めいただけます。

CLUB Panasonic
<http://club.panasonic.jp/mall/sense>

温水洗浄便座協議会からのお知らせ

温水洗浄便座 重大事故防止のためのお願い

故障したままで使いつづけないでください。

温水洗浄便座は 電気製品で 寿命があります

定期的な点検をおすすめします。

故障したままのご使用は、火災や感電、室内浸水の原因になります。異常に気づいたら、電源プラグを抜き、止水栓を閉めてご使用を中止し、販売店、工事店またはメーカーのサービス会社へご連絡ください。

安心してご使用いただくため、定期的な点検をおすすめします。また、長期間(10年以上)ご使用の温水洗浄便座は買い替えをご検討ください。使い勝手、機能性、省エネ性能も向上しています。販売店、工事店またはメーカーにご相談ください。

安全にご使用いただくために
 日ごろのご使用にあたり、取扱説明書をよくお読みのうえ、正しくお使いください。

便座や本体に小水や洗剤をかけないでください。故障や火災の原因になります。

酸性やアルカリ性の洗剤を使わないでください。内部の電気部品や金属を腐食させます。

電源プラグのほこりは取り除いてください。トラッキング現象で火災の原因になります。

故障したままで使いつづけないでください。火災や感電、室内浸水の原因になります。

温水洗浄便座協議会 <http://www.sanitary-net.com> **0120-39-7718** 後援 経済産業省
受付時間 平日09:00~17:00

保証とアフターサービス／別売品

温水洗浄便座協議会からのお知らせ