

Panasonic®

取扱説明書 冷凍冷蔵庫（家庭用）



NR-J60FC

NR-J55FC

NR-J47FC

品番 NR-J60FC

品番 NR-J55FC

品番 NR-J47FC
(ロータイプ)



使いこなしガイド

このたびは、パナソニック製品をお買い上げいただき、まことにありがとうございます。

- 取扱説明書をよくお読みのうえ、正しく安全にお使いください。
- ご使用前に「安全上のご注意」(P. 4～P. 5)を必ずお読みください。
- 保証書は、「お買い上げ日・販売店名」などの記入を確かめ、取扱説明書とともに大切に保管してください。
- この取扱説明書は NR-J55FC の写真・イラストを使用し、説明していますが、他の機種も使い方は同じです。

保証書別添付

パナソニックの会員サイト「CLUB Panasonic」で「ご愛用者登録」をしてください。
(詳しくは P. 30 をご参照)



「エコナビ運転」

■ 冷凍室「中」・冷蔵室「中」の温度設定時のみ
自動でエコナビ運転になります。

生活パターンに合わせて、かしこく省エネ^{※1※2}

使わない時間帯は、自動でエコナビ運転

エコナビランプ



照度センサー

■ エコナビ運転中は、エコナビランプが点灯

- ・ 冷蔵庫の周囲の明るさを照度センサーで検知。就寝中など、冷蔵庫の周囲が暗くなると^{※3}エコナビ運転します。
- ・ 3週間分の曜日ごと、1時間ごとのドア開閉を記憶して、家族の生活パターンを分析し、使用頻度の少ない時間帯を予測してエコナビ運転します。

〔 3週間分の生活パターンを学習し、4週目以降に反映しますので
4週目からエコナビランプの点灯/消灯パターンが変わることがあります 〕

- エコナビランプ点灯開始から5分後、光の明るさは弱くなります。
(点灯が気になる場合は、消すことができます。P. 27)

冷蔵庫の使用状態によりエコナビ運転しない場合があります。
詳しくは、P. 30をご覧ください。

■ 操作パネルの表示

- ふだんは節電のために消灯しています。
ただし、次のような場合は点灯してお知らせします。
 - ・ 新鮮凍結運転中
 - ・ 速氷中
 - ・ 製氷停止中
 - ・ エコナビ運転中
 - ・ 電源プラグを差してから約5秒間、全ての表示を点灯

操作パネルの見かた / 使い方は、P. 8をご覧ください。

※1 周囲温度、周囲の明るさ、ドア開閉回数と時間、食品の収納状態などにより効果は異なります。

※2 当社環境試験室において、以下の当社試験条件にて測定した値。条件:NR-J55FCにおいて、冷凍室「中」・冷蔵室「中」設定。一日当り、冷凍室ドア8回、冷蔵室ドア39回を開閉すると共に、ドア開閉動作中に、冷凍室に1000g相当の模擬負荷、冷蔵室に2.5L相当の水負荷を投入。冬場(周囲温度15℃)は1.07kWh→0.90kWh、夏場(周囲温度30℃)は1.70kWh→1.49kWh。機種により投入負荷、測定値は異なります。エコナビ効果の測定条件は、JIS C9801-2006とは異なります。

※3 約3～10ルクス以下を、照度センサーが感知。



お問い合わせの
多い項目を探しやすく
しました！

- 氷ができない！
製氷がうまくいかない！
17・29ページ

「ブーン」「ボコボコ」

- 冷蔵庫から音がする！
28ページ

- よく冷えない！
30ページ

お問い合わせや修理を依頼される前に
まずご確認ください。

もくじ

準備と 確認

	ページ
安全上のご注意	4
準備する	6

毎日の 使いかた

操作パネルの見かた /使い方（温度を調節する）	8
使いこなしのコツ	10
使いこなす ● 冷蔵室 棚の高さを変える	12
● 新鮮凍結ルーム	14
● 製氷室	16
● 冷凍室	18
● 野菜室	19

必要な とき

お手入れのコツ お手入れする ● 庫内	20
● 自動製氷機 給水タンク / 浄水フィルター	22
洗える製氷皿	23
こんなときは… 停電した / 長期間使わない 引越すする こんな音や表示が出たら 操作ロックをしたいとき	24
故障かな？	28
保証とアフターサービス	31
仕様 / 別売品	裏表紙

安全上のご注意

必ずお守りください

人への危害、財産の損害を防止するため、必ずお守りいただくことを説明しています。

■誤った使い方をしたときに生じる危害や損害の程度を区分して、説明しています。



警告 「死亡や重傷を負うおそれがある内容」です。



注意 「軽傷を負うことや、財産の損害が発生するおそれがある内容」です。

■お守りいただく内容を次の図記号で説明しています。



してはいけない内容です。



実行しなければならない内容です。



警告

電源のプラグやコードは…



次のことを守る
(火災や感電の原因となります)



- 電源プラグのほこりなどは定期的にとる。
- 交流 100 V・定格 15 A以上のコンセントを単独で使う。
- コードを下向きに、電源プラグは根元まで確実に差し込む。
- 電源プラグを抜くときは、コードを持たずに必ず電源プラグを持って抜く。
- お手入れの際は必ず電源プラグを抜く。
- 長期間ご使用にならないときは必ず電源プラグをコンセントから抜く。



次のことをしない
(火災や感電の原因となります)



- ぬれた手で、電源プラグの抜き差しはしない。
- 電源プラグやコードを破損するようなことはしない。傷つけたり、加工したり、高温部に近づけたり、無理に曲げたり、ねじったり、引っ張ったり、重い物を載せたり、束ねたりしない。
→ プラグやコードの修理は、販売店にご相談ください。
- 電源プラグを、冷蔵庫の背面で押しつけない。
- コードや電源プラグが傷んだり、コンセントの差し込みが緩いときは使用しない。

リサイクルするときは…



- リサイクルされる場合などは、必ずドアパッキングをはずす。
(幼児閉じ込みのおそれがあります)

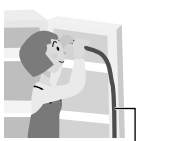

ドアパッキング

冷蔵庫の上には…



- 絶対に物を置かない。
(振動で落下し、けがのおそれがあります)
- 水を入れた容器を置かない。
(こぼれた水で電気部品の絶縁が悪くなり、火災や感電の原因となります)



お使いのときは…



- 本体や庫内に水をかけない。
- 本体の冷却回路(本機背面)を傷付けない。
- 引火しやすいものを入れない。
- 可燃性スプレーを近くで使用しない。
- 脱臭器などの電気製品を入れない。
(感電や引火、爆発のおそれがあります)
- 薬品や学術試料を入れない。
(厳しい温度管理が必要な物は、家庭用冷蔵庫では保存できません)
- 「nanoe(ナノイー)」の噴出口(野菜室天面)に指やピン・針金、金属物などの異物を入れない。
(感電やけがの原因になります)
- ドアにぶら下がらない、乗らない。
- 製氷皿上部の機械部に手を入れない。
- 製氷停止をせずに、製氷皿をはずさない。
(けがをするおそれがあります)



やけど、けが、 事故などのおそれ

⚠ 注意

火災、けが、爆発、 感電などのおそれ

設置するときは…



- 地震にそなえて転倒防止処置をする。(P. 6)(けがをするおそれがあります)
- 冷蔵庫の周囲はすき間をあけて据え付ける。(P. 6)(冷媒が漏れると滞留し、発火・爆発のおそれがあります。)



- 湿気の多い場所・水気のある場所で使うときはアース(接地)・漏電遮断器を取り付ける。(販売店にご相談ください)(漏電のときに感電のおそれがあります)



- 水がかかるところには据え付けない。(火災や感電の原因となります)

もしものときは…



- 背面のカバーは絶対に開けない。
- 分解や修理、改造は絶対にしない。(感電や引火、爆発のおそれがあります)



- 都市ガスなどのガスが漏れたら、冷蔵庫に触れず窓を開けて換気する。
- 可燃性冷媒を使用しているので、冷却回路(配管)を傷つけたら窓を開けて換気してから、販売店に相談する。(感電や引火、爆発のおそれがあります)



異常・故障時には…

直ちに使用を中止し、電源プラグを抜く(発煙・発火、感電のおそれがあります)

- 異常・故障例
- 電源コード、プラグが異常に熱い
 - 電源コードに深いキズや変形がある
 - 焦げくさいニオイがする
 - ビリビリと電気を感じる

すぐに販売店へ点検・修理を依頼してください。

食品を収納するときは…



- ガラストレイに強い衝撃を加えない。(ガラストレイが割れて、けがをするおそれがあります)
- ガラストレイより前に出さない。
- ドア棚の底まで入らないものは入れない。(食品の落下により、けがをするおそれがあります)
- ビン類を冷凍しない。(中身が凍って割れ、けがをするおそれがあります)
- 冷凍中の食品や容器(特に金属製)、アルミプレート(P. 14)をぬれた手で触らない。(凍傷のおそれがあります)
- 異臭がしたり、変色したりした食品は食べない。(腐敗により、病気の原因になることがあります)



ドアを開け閉めするときは…



- 他の人が触っているときは開け閉めしない。
- 引き出し式ドア上面に指をかけて閉めない。
- 下の引き出しで足を挟まない。(指詰めのおそれがあります)
- ドアを強く開け閉めしない。(食品の落下により、けがをするおそれがあります)



お手入れのときは…



- ガラストレイの取り付け、取りはずしは確実にする。(ガラストレイが落下すると、打撲や破損によるけがをするおそれがあります)



- 金属レールをこすらない。
- 冷蔵庫底面に手や足を入れない。(鉄板の端面で、けがをするおそれがあります)



設置、移動・運搬のときは…



- 床が丈夫で水平なところに調節脚で、しっかり固定する。(冷蔵庫が移動したり、倒れたりしてけがをするおそれがあります)
- 傷つきやすい床の上やクッションフロア等の柔らかい床の上では保護用の板などを敷く。(床を傷つけるおそれがあります)
- 運搬用取っ手を持って運ぶ。(手がすべって、けがをするおそれがあります)



準備する

1 次のような場所に置く

- **熱気・直射日光の当たらない場所**
 - ・ 冷却力の低下をおさえ、電気のムダを防ぎます。
- **湿気が少なく、風通しの良い場所**
 - ・ サビや結露の発生をおさえます。
 - ・ 使い始めにプラスチックからのおい臭い場合があります。念のためにおいがこもらない様に部屋の風通しをよくしてください。においは次第に消えます。
- **丈夫で水平なところ**
 - ・ じゅうたん、たたみ、塩化ビニール製の床材では、変形・変色のおそれがありますので、下に板を敷いてください。
- **他の機器から離れたところ**
 - ・ テレビなどへの雑音や映像の乱れを防止します。
- **電源プラグが掃除しやすい場所**
 - ・ ほこりを定期的に掃除してください。(ほこりによる発火を防止)
- **放熱スペースを確保できる場所**
 - ・ 背面は壁につけられます(振動音がある、または壁の変色汚れが気になるときは離してください)

■はじめてお使いになる前に

- ・ 湿らせた柔らかい布で庫内をふく (P. 20)
- ・ 給水タンク、浄水フィルター及び製氷皿を水洗いする。(P. 22 ~ P. 23)

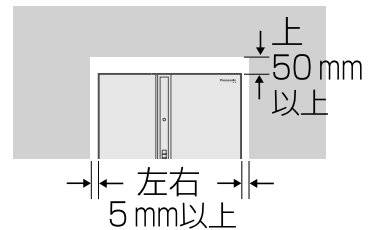

2 冷蔵庫を固定する

① 脚カバーをはずす。

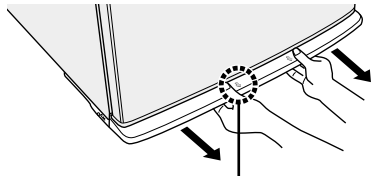

左・右の「↓」印の裏に
手をかけて、引く

② 調節脚を回して、脚を床面
まで降ろして固定する。
(左右2か所)

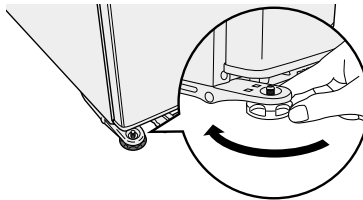

③ 脚カバーを戻す。

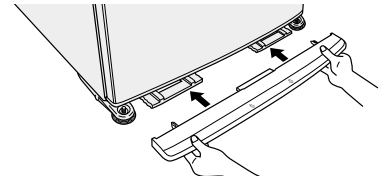

脚カバーを本体の両端に揃え、
少し上に持ち上げながら取り付ける

- 固定が不十分なとき、ドアの開閉時にコツコツという音がすることがあります。(性能面の問題はありません) 丈夫で水平なところに固定してください。

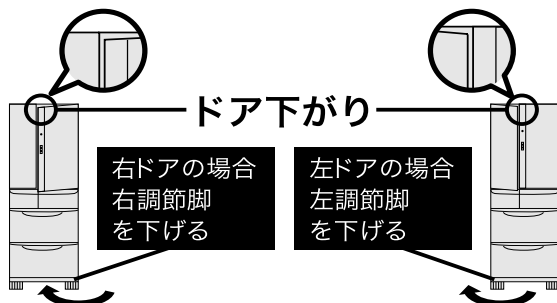

■ドアが下がっている場合

下がっている側の調節脚を左図を参考に回して調整してください。

- 食品の荷重や床材へのなじみによって4日～5日後にドアの下がりが生じる場合があります。その場合は、再度調整してください。
- それでもドアの下がり直らないときは「プレートセット」(別売品：裏表紙)をお使いください。

■地震で倒れない工夫はありますか？

冷蔵庫転倒防止ベルト(金具付き)を利用するときは、販売店にご相談ください。(別売品：裏表紙)

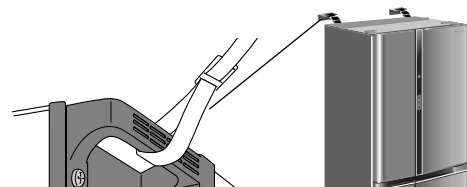

3 電源コンセントに差す

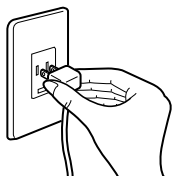

電源コンセントは単独で、交流 100 V、定格 15 A 以上を使用する。

- 設置後すぐに電源プラグを差し込んでも問題ありません。
- 電源投入時は、冷蔵庫の周囲や表面（側面）が熱くなることがありますが（約 50℃～60℃：周囲温度 30℃）、異常ではありません。
- もし電源プラグを抜いたときは、7分以上待ってから差し込んでください。（P. 24）

■アース(接地)について

万一の感電事故防止のために、アース（接地）することをおすすめします。

調理場や土間など、どうしても湿気・水気の多い場所に設置の場合は、アース（接地）の他に、漏電遮断器の設置が義務づけられています。お買い上げの販売店にご相談ください。

アースを接続してはいけないところ

- 水道管（感電の危険）
- ガス管（爆発の危険）
- 電話線や避雷針のアース（落雷のとき危険）法令などで禁止されています。

アース線の接続のしかた

●アース端子がある場合

アース線を専用コンセント側のアース端子と冷蔵庫背面下部の⊕記号部にある、アースねじ部へ接続してください。

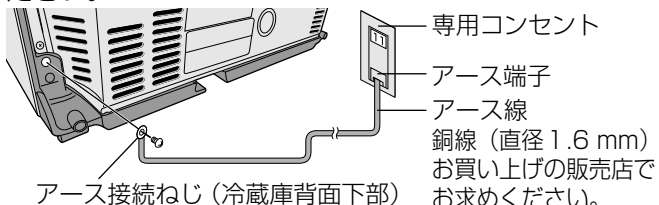

●アース端子がない場合

お買い上げの販売店に依頼し、アース工事（D種接地工事）をしてください。（アース工事費は本製品の価格には含まれていません）

準備する

4 庫内を冷やす

- 庫内が冷えるまで4時間程度かかります。
- 夏場など暑いときは、しっかり冷えるまで24時間以上かかる場合があります。
- 製氷は庫内が十分冷えてから始まります。（庫内が十分冷えるまで製氷皿には給水されません）
- 新鮮凍結機能は、冷蔵庫が十分冷えてからお使いください。

お願い

- 十分冷えるまでは、あまりドアを開閉しないでください。暖かい空気が流れ込み冷えにくくなります。

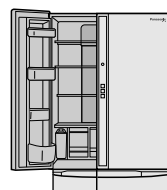

お願い

■裏面のシールは、はがさないでください

断熱材の注入口です。はがすと、冷えが悪くなる原因になります。もしはがしたときは、布製ガムテープを四角に切ってはってください。

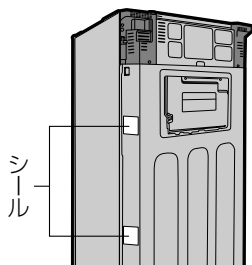

■上にものを置かないでください

上部コンプレッサー（圧縮機）の放熱で、熱くなることがあります。放熱がしにくいと冷却能力が低下することがあります。

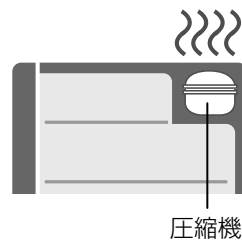

- 温泉地区でお使いの場合は、空気中の温泉成分によっては冷却回路（配管）の防錆処置が必要な場合があります。お買い上げの販売店にご相談ください。

操作パネルの見かた／使い方

●ふだんは節電のため各表示を消灯しています。

- ・電源を入れたときは、すべての表示が点灯し、約5秒後に消灯します
- ・新鮮凍結運転中、速氷中、製氷停止中およびエコナビ運転中には、該当のランプが点灯してお知らせします

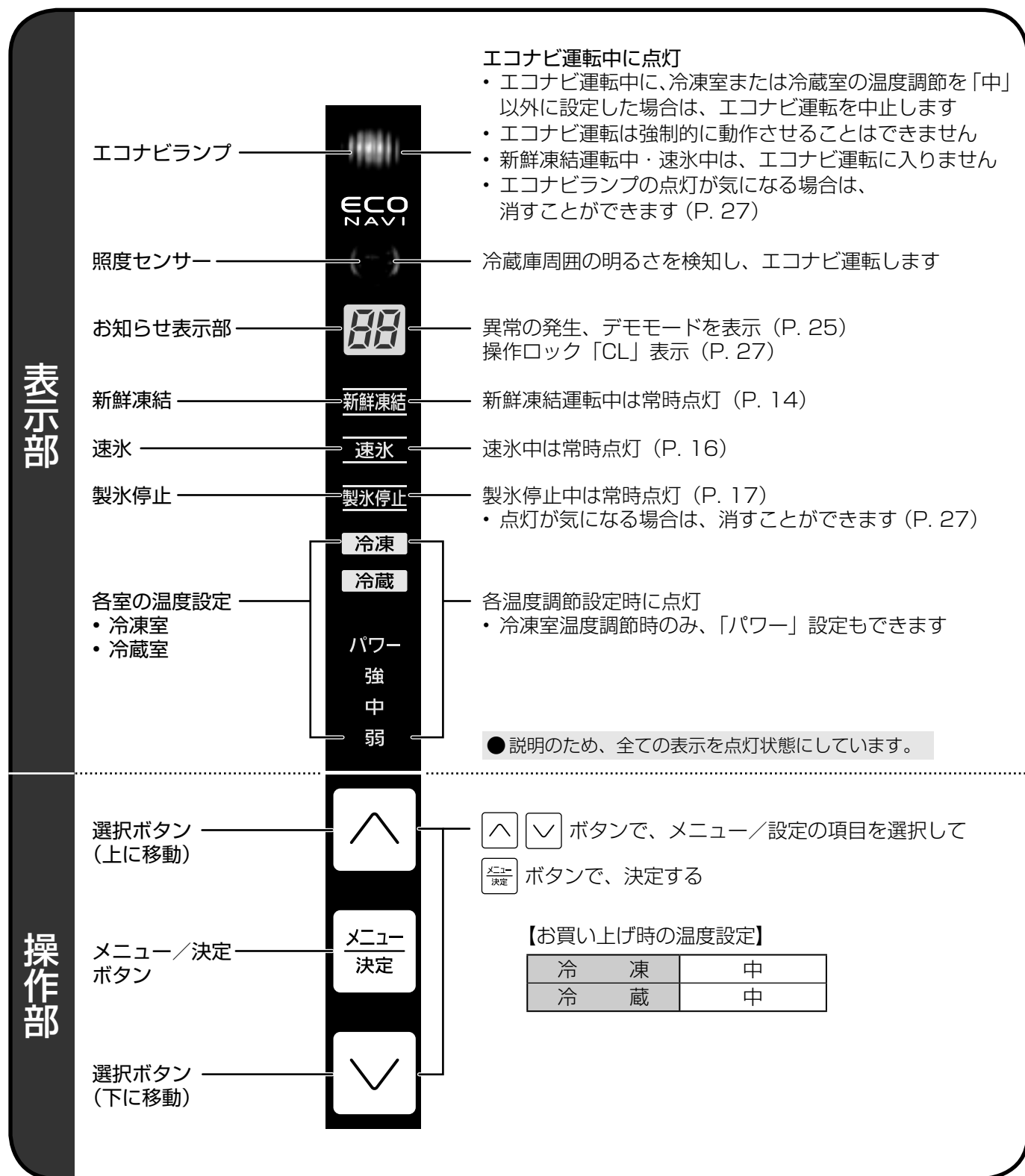

- 冷蔵室のドアが閉まっているときのみ、設定を変更できます。
- 「パワー」冷凍、「速氷」及び「新鮮凍結」動作中は通常より多く電力を消費します。
- ボタンを操作したときに、お知らせ表示部に「CL」が表示する場合は、操作ロックが設定されています。(P. 27)
- 操作パネルには、強い衝撃や硬いものを当てないでください。(表面が割れたり、傷がついたりします)

温度を調節する

【冷凍】
【冷蔵】

ふだんは「中」のままお使いください。
冷え具合を変えたいときは、調節できます。

手順

冷凍

冷蔵

「冷凍」または「冷蔵」を選択する

1. を押す。
2. を押し、
冷凍 または **冷蔵** を点滅させる。
現在の設定状態が点灯で表示されます※1
3. を押し、
冷凍 または **冷蔵** を決定する。
(表示が点灯)
現在の設定状態が点滅で表示されます※2

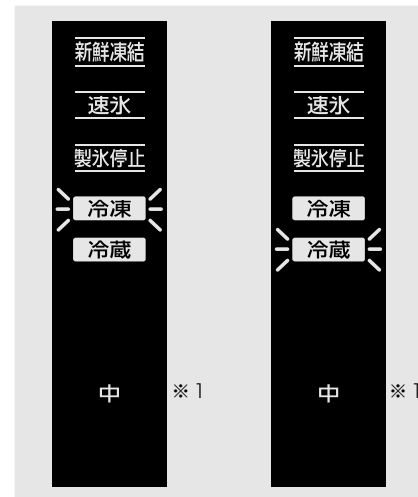

お好みの設定に変更する

4. または を押し、
お好みの表示を点滅させる。
[押すたびに、点滅表示が切り替わります]
5. を押し、
お好みの設定を決定する。
(選んだ設定の表示が点灯)
「ピー」音が鳴り設定完了。
(しばらくすると表示が消灯)

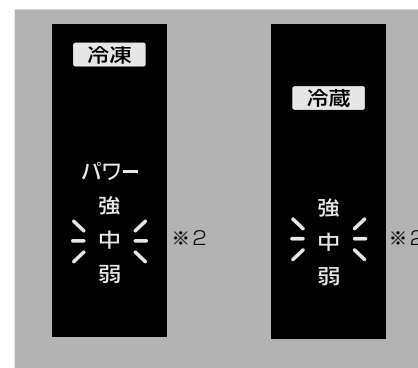

表示部	冷凍	冷蔵
パワー	「中」より約3℃～4℃低め	—
強	「中」より約2℃～3℃低め	「中」より約2℃～3℃低め
中	約-18℃～-20℃	約3℃～6℃
弱	「中」より約2℃～3℃高め	「中」より約2℃～3℃高め

(周囲温度30℃、食品を入れずにドアを閉め、安定したときの目安です。周囲温度、食品の収納状態、ドアの開閉など使用状態によって温度は異なる場合があります)

お知らせ

- 設定変更中に約10秒間操作しないときは、表示が消灯し、設定は変更されません。
- 上記4および5の操作中に、**冷蔵**表示も点滅している場合は、結露防止弱(P.26)が設定されています。(通常は点灯します)

その他の設定

新鮮凍結 …P. 14

速水 …P. 16

製氷停止 …P. 17

使いこなしのコツ

省エネのコツ

●省エネの基本は冷気の節約！

つめ込まない

冷気の流れが悪くなります。食品の間にすき間をつくりましょう。



ドアの開け閉めは最小限に

こまめに開け閉めすることで、冷気漏れを防ぎ電気のムダが減ります。



ドアはしっかり閉める

ドアにすき間があると、暖かい空気が入り電気のムダになります。

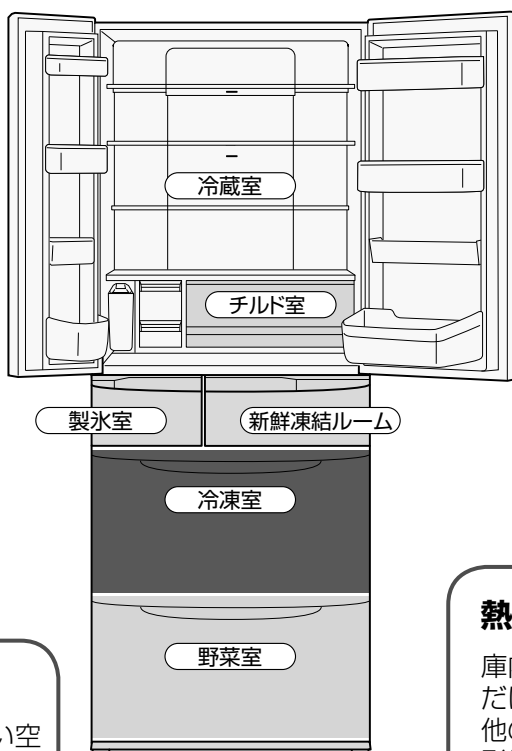

冷気の吹き出し口をふさがない

冷気が行き渡らないと、庫内が冷えにくくなるばかりか、庫内を冷やそうと、より電気を使います。

・奥のダクト (P. 13)の左右・上面・前面にある冷気の吹き出し口から冷気(矢印)が吹き出します。

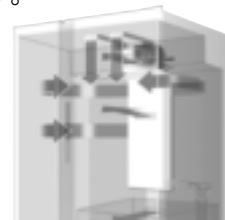

熱いものは冷ましてから

庫内の温度をあげるだけでなく、他の食品の鮮度にも影響を与えます。



入れなくていいものは、入れない

■冷暗所で十分！

カットしていない玉ねぎやじゃがいも、ごぼうなどは、(夏場を除いて) 入れる必要はありません。

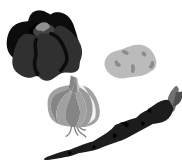

■食べる直前に冷やすだけ！

カットしていない南国系のフルーツは、冷やし過ぎると、色が変わったり、ビタミンが減ったりすることも。

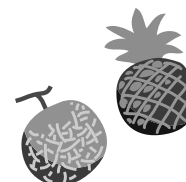

こんな食品は密閉容器かラップでの保存を！



庫内の
変色を防ぐ！



・切ったかんきつ類

(→プラスチックが白く変色します)

におい
移りを防ぐ！



・ネギ類やにおいの強いもの

(→周囲に、におい移ります)

チルド室でのラップなし保存の目安

食品例	時間の目安
サンドイッチ	約3時間
刺身	約6時間
サラダ	約6時間
だし巻き卵	約9時間

(当社官能評価)

何をどこに入れる？

保存期間の目安

約 6°C ~
約 3°C

冷蔵室 (12 ~ 13ページ)

「すぐ使うもの」
日常的に使う
ストック食材や
飲料、すぐ使う
食品の一時保存に。



ミンチ
約2日

約 2°C ~
約 0°C

チルド室 (13ページ)

「チルド」
加工食品や、乳製品
などの保存に。

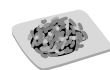

ミンチ
約2.5日



生さけ
約4日



牛・豚肉
約3日~5日

約 -17°C ~
約 -19°C

新鮮凍結ルーム (14 ~ 15ページ)

「スピード冷凍」
食材を新鮮なまま、
ご飯やおかずを
アツアツのまま
一気に冷凍。

新鮮凍結させた
食品の長期保存は
冷凍室がおすすめ！



約 -18°C ~
約 -20°C

冷凍室 (18ページ)

「長期保存」
冷凍食品や乾物の
保存に。

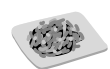

ミンチ
約1か月



生さけ・牛・豚肉
約1.5か月



パン・ごはん
約2か月

約 8°C ~
約 3°C

野菜室 (19ページ)

「野菜・果物」
高めの湿度で、
野菜や果物を
みずみずしく
新鮮に保つ。



ほうれん草
(下段) 約5日



チンゲン菜
(下段) 約7日



トマト
(上段) 約10日

使うものの目安

- 温度調節は「中」設定時、使用条件により多少変動します。
- 保存期間は、保存する前の鮮度やフリージング方法、冷蔵庫の使用状態によって異なります。
(上表は、周囲温度 30 °C で各庫内を「中」に設定し、ドアの開閉なしのとき)

使いこなす

冷蔵室

チルド室

冷蔵室

「^{ワンツ}1・2べんり棚（上から3段目）」は、前後半分に分割できます

■ 前半分をはずして、上にセットする。

■ 前半分をはずして、下にセットする。

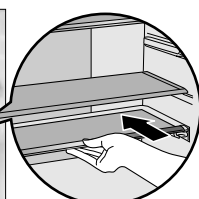
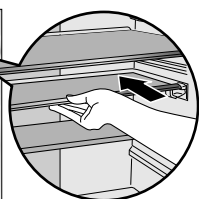

● 大きな、なべやビア樽もラクラク入ります。

● 小物食品が数多く入ります。

「トレイ（上から2段目のみ）」は、高さを変えられます

① 奥を持ち上げる。

② トレイを下に傾けながら引く。

③ トレイを回転させて取り出す。

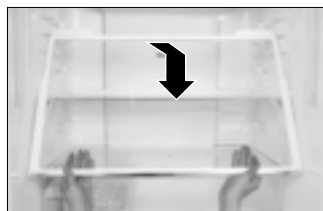
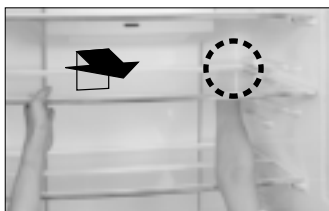

■ ドアが十分開かないときは…

→ 1・2べんり棚を分割してください。

④ 逆の手順で好みの位置に差し替える。



「ドア棚」の位置は、変えられます

■ ミニドア棚とボトル棚を
入れ替える。

（左ドアの下2段）

■ 好みの位置に差し替える。

（・ 右ドアは上から1段目のみ
・ 左ドアは上から2段目のみ（NR-J47FCは除く））



〔 左ドアが90°しか開かない場合、
卵ケースなどが取り出しやすくなります。 〕

〔 片手で固定し、底から軽くたたきながら上げて
はさず。（固めに固定してあります） 〕

お願い

● 水分の多い食品は冷気の吹き出し口付近に置くと、冷えすぎて凍ることがありますので、冷気の吹き出し口付近には置かないでください。（P. 10）

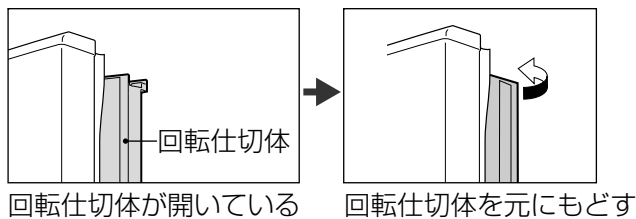

回転仕切体
手前に開いた場合は、元の位置にもどして
ください
(破損の原因になります)

※1 NR-J60FCはガラストレイ・小物ケースと
卵ケースおよび左ドアの幅が55 mm
広がります。

※2 NR-J47FCは「ロータイプ」ですので
ドア棚の個数(右2コ、左1コ)と
トレイの間隔は異なります。

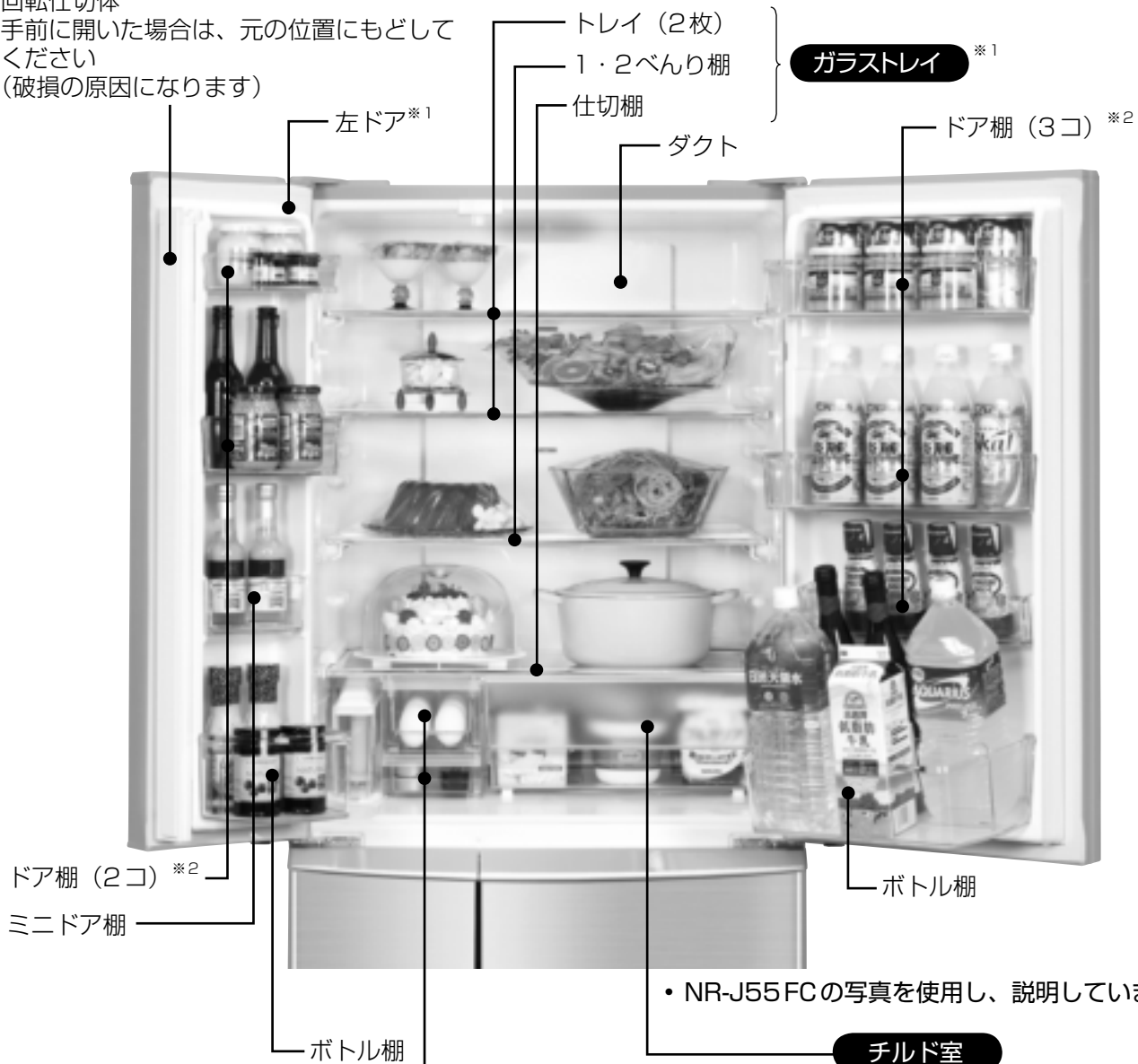

小物ケース※1



卵ケース※1 (12コ入り)



(NR-J60FCは
卵が3列、18コ入ります)



● 食品によっては部分的に凍ることが
あります。
食品の位置をかえるか、冷蔵室の
温度設定を「弱」にしてください。

使
い
な
す

使いこなす

新鮮凍結ルーム

新鮮凍結は、吹き出し冷気とアルミプレートで一気に凍らせます。
(新鮮凍結運転していないときは、冷凍室^{*}としても使えます)

新鮮凍結 新鮮凍結を使う

1 食品をラップやフリーザーバッグに包んでアルミプレートの上に置く。

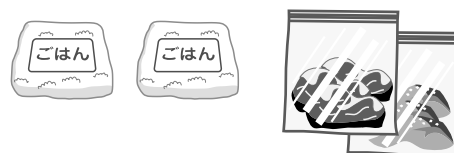

2 下記の操作により、新鮮凍結運転を開始する。約150分後に、自動的に終了します。
(凍結が不十分な場合は、再度「新鮮凍結」運転を行ってください)

- ① **メニュー決定** を押す。
- ② **新鮮凍結** が点滅していることを確認する。
- ③ **メニュー決定** を押し、**新鮮凍結** のみが点滅していることを確認する。
- ④ **メニュー決定** を押すと、「ピー」音が鳴り設定完了。(**新鮮凍結** 表示が点灯する)

- 新鮮凍結を途中で止めたいときは、上記と同じ操作をしてください。
- 新鮮凍結運転中に「速氷」を設定すると新鮮凍結運転は中止されます。
- 霜取り中に新鮮凍結を開始した場合は、霜取り終了後に新鮮凍結運転を開始しますので終了時間がのびることがあります。

お願い

※ 乳脂肪分などの多いアイスクリームを長期間保存する場合は、冷凍室に保存してください。

(新鮮凍結ルームの冷凍性能はツースター^{【**】}です。P. 27)

- ビン類、缶類は入れないでください。(割れたり、破裂するおそれがあります)
- 食品はケースの高さより上には、はみ出さないようにしてください。
(ドアが確実に閉まらず、霜が付く原因になります)
- 熱いものの近くに冷たいものを置かないでください。(溶けるおそれがあります)

おいしい新鮮凍結3か条は…



1. ラップでキッチリ密封！

- ・食品は十分に空気を抜いてラップしましょう。
- ・食品は小分けにし2 cm程度の厚さにそろえてください。
- ・スチロール製のトレイ、密閉容器などを利用した場合は、熱の伝わりが悪く凍結しにくくなります。



2. アルミプレートにしっかり密着させる！

- ・食品は隙間をあけて置きましょう。(食品の間は最低5 mm以上離してください)
- ・食品はアルミプレートに密着させ、積み重ねないでください。

3. 熱いものもラップする！

- ・熱いものもラップで密封。
- ・熱いものを一度に新鮮凍結できる分量は、ごはんならお茶碗一杯分を2個が目安です。



使
い
な
す

よくあるお問い合わせ

こんなときは

お確かめください・こんな理由です

凍結しない、
凍結が不十分

- 食品の種類、包装状態、収納量やドア開閉頻度によって凍結が不十分な場合があります。その場合は、再度「新鮮凍結」運転を行ってください。

音大きい

- 新鮮凍結運転中は、少し音が大きくなりますが、故障ではありません。

使いこなす

製氷室

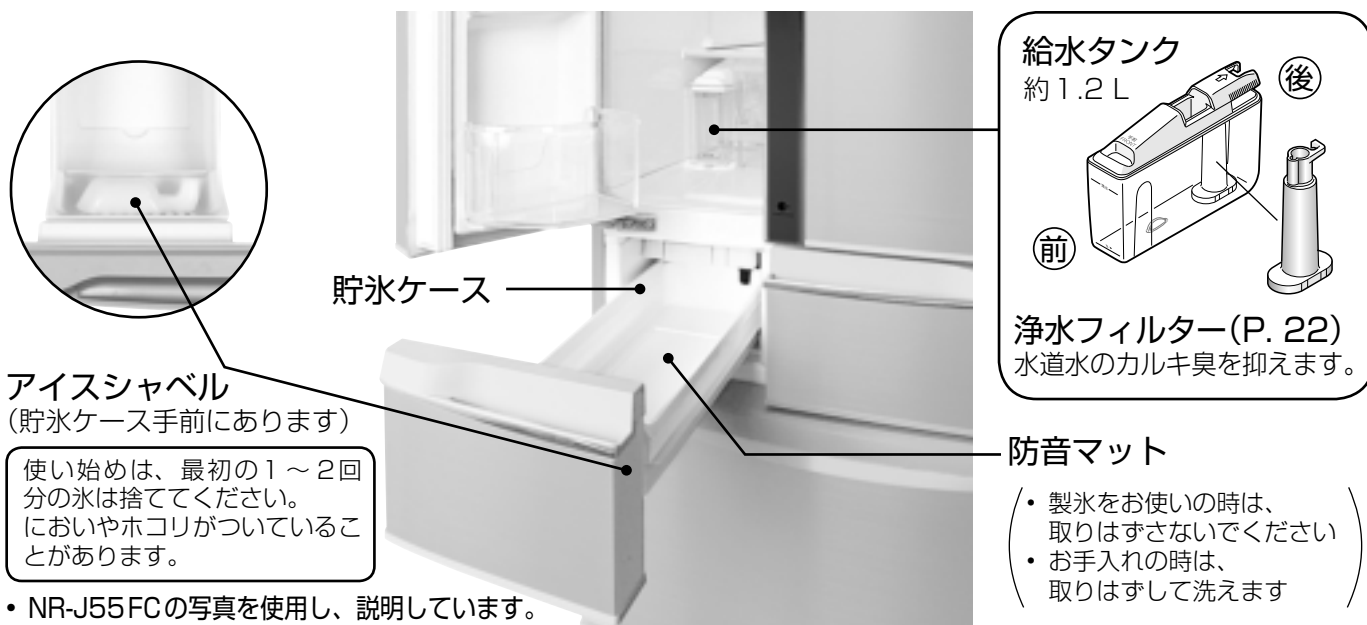

アイスシャベル
(貯氷ケース手前にあります)

使い始めは、最初の1～2回分の氷は捨ててください。においやホコリがついていることがあります。

• NR-J55FCの写真を使用し、説明しています。

給水タンク

約1.2L

浄水フィルター (P. 22)

水道水のカルキ臭を抑えます。

防音マット

- 製氷をお使いの時は、取りはずさないでください
- お手入れの時は、取りはずして洗えます

氷をつくる

1 給水タンクを取り出す

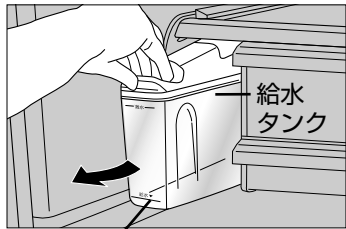

- 「給水」線まで水がなくなっていたら、水を補給してください。(1週間に1度は、水を入れ替えてください)

2 水を入れる (水道水がおすすめです)



- 「満水」線まで水を入れる。(入れ過ぎるとフタから水が漏れることがあります)
- 浄水フィルターで水道水のカルキ臭を抑えます。

3 給水タンクをセットする (製氷開始)

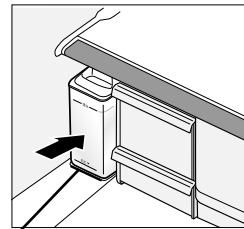

- 給水タンクの前後の向きに注意して、線を越えるまで押し込む。(確実にセットされていないと給水できず氷ができません)

速水

速水を使う

■ 急いで氷を作りたいときは「速水」に設定してください。(製氷スピードを上げ、最速約80分※で作ります)

- ① を押す。
- ② を押し、**速水** を点滅させる。
- ③ を押し、**速水** のみが点滅していることを確認する。
- ④ を押すと、「ピー」音が鳴り設定完了。
(**速水** 表示が点灯する)

- 速水を途中で止めたいときは、左記と同じ操作をしてください。
- 約6時間後に自動で通常製氷に戻ります。
- 表示が点滅した時は、霜取りをしています。終了後、自動的に「速水」を開始します。
- 速水中に新鮮凍結を設定すると「速水」は中止されます。

※ 周囲温度 20℃ 各室温度設定「中」ドア開閉なしの場合。

製氷室を安心してお使い頂くための大切なお願い



通常製氷：最短約120分
速 氷：最速約 80分
で氷ができる！

周囲温度、各室温度設定などによって多少変動します

ただし、こんなときは製氷時間が長くなります

- 初めてお使いのとき。
(庫内が十分冷えてから製氷が始まるため、24時間以上かかることも)
- ドアの開閉が多いとき。
- 半ドアになっていたとき。
- 多量の食品を一度に入れたとき。
- 冬場など周囲温度が低いときや、夏の暑いとき。
- 停電などがあったとき。
- 製氷皿をお手入れしたとき。(P. 23)

お知らせ

- 氷がいっぱいになると、自動的に製氷を停止します。次のような状態では正しく検知できません。

- アイスシャベルや食品などが中にあり、検氷レバーに当たる。

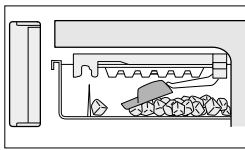

- 氷が山積みになり、検氷レバーに当たる。
(氷は平らにならず)

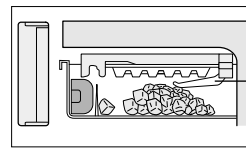

検氷レバー
(当たると製氷を停止する)

お願い

- 製氷室のドアを強く開け閉めしないでください。
(冷凍室ケースなどに氷が落ちることがあります)
- 貯氷ケースに直接水を入れて、氷を作らないでください。
(貯氷ケースが割れるおそれがあります)
- 水道水での製氷をおすすめします。
- 給水タンクの水は1週間に1度は入れ替えてください。
- ミネラル成分の多い水で作った氷を水に入れると、白い浮遊物(ミネラル成分)ができることがあります。害はありません。
- 製氷室には、食品などを入れないでください。
(氷の量を正しく検知できなくなり、製氷を停止することがあります)



硬度が
100 mg/L
以下

これらの水は…こまめに
給水タンクを洗う！
(P. 22)



ミネラルウォーター



浄水器の水



井戸水



- 下記の食品などは給水タンクに入れないでください。



ジュース類



スポーツ
ドリンク



炭酸飲料



お湯

●故障や変形、氷がつかぬなどの原因になります。

使えないです

製氷停止 製氷を止める

氷を作らないときや製氷皿のお手入れのときは製氷を停止してください。

- ① を押す。
 - ② を押し、**製氷停止** を点滅させる。
 - ③ を押し、**製氷停止** のみが点滅していることを確認する。
 - ④ を押し、「ピー」音が鳴り表示が点滅から点灯に変わると設定完了。(**製氷停止** 表示が点灯します)
- 解除するときは、上記と同じ操作をしてください。
 - 製氷停止** 設定中、点灯が気になる場合は消すことができます。(P. 27)

お願い

- 「ピー」音が鳴り **製氷停止** 表示が点滅しているときはドアを開けないでください。
(製氷停止できません)

お知らせ

- 製氷途中の氷は約2時間後にできます。
(氷が落ちる音がします)

使いこなす

冷凍室



冷凍室



冷凍室上段ケース



冷凍室本体ケース
[収納の一例です]

縦置き
スペース

■「パワー」を設定すると、通常より低い温度で食品を保存するため、おいしさを長持ちさせます。(P. 9)

■ 便利な縦置きスペース

- ・食パンが2段積みできます。
- ・凍結用ペットボトル*も入ります。

※ 飲料メーカーが指定する凍結用ペットボトル以外(ガラス製ボトル等)は破損のおそれがありますので収納しないでください。



お願い

- 冷凍室上段ケースに入れる食品は、ケースの高さより上にはみ出さないように入れてください。(ドアが確実に閉まらず、霜が付く原因になります)
- 再凍結は味や栄養を損ない、衛生的にもよくありません。解凍分は使い切ることが大切です。

おいしい冷凍3か条は…



1. 薄く小さく素早く凍結！
なるべく薄く、小さく切って小分けにしましょう。
使うときも便利です。



2. きっちり密封！
食品が直接空気にふれて乾燥しないように。
ニオイが移るのも防ぎます。



3. 再凍結しない！
解凍したら、使いきりましょう。
再凍結は味や栄養を著しく損ないます。
衛生的にもよくありません。

使いこなす

野菜室

野菜室本体ケース

ほうれん草、サニーレタスなど乾燥しやすい葉野菜や大きな野菜、開封後の調味料、米びつの保存に。



小物野菜ケース

傷みやすいトマトや果物、低温に弱いナス、きゅうりなどの保存に。

・NR-J55FCの写真を使用し、説明しています。

野菜室



小物野菜ケース



野菜室本体ケース

〔収納の一例です。お米の容器は、付属品ではありません〕



■ ナノイーは空気中の水分を集めて発生しているため、効果が変わる場合があります。
(缶類や密閉された食品が多いときや野菜の収納量が少ないと、湿度が低くなり効果が低下します)

■ ボトルサポーターは位置を変えられます

- ① ボトルサポーターを真上に乗っすぐ抜く。
- ② 野菜室本体ケースにある溝に差し込む。(お好みの位置にセットしてください)



ボトルサポーター



溝

(NR-J47FCは、ボトルサポーターはありません)

ボトルコーナー

お願い



- ・ トマトやピーマンは小物野菜ケースに
- ・ 葉野菜は乾燥しにくい野菜室本体ケース(ボトルコーナーは除く)がおすすめ!

- カットされた野菜や、保存期間が長いとき、また野菜の収納量が少ないときなど、ラップが必要な場合もあります。
- お米は容器などに入れ密閉して保存してください。
- 湿度が高いため、水滴がつくことがあります。水や水滴がたまったら、ふき取ってください。
- 野菜や果物はケースの高さより上には、はみ出さないようにしてください。

お手入れのコツ

お手入れの際は、必ず電源プラグを抜いてください。

1 汚れたらすぐ！

庫内の汚れは、冷気で固まる前にさっと拭いてしまいましょう。特に食用油はプラスチックのひび割れを、かんきつ系の果汁は変色を招きます。落ちにくいときは台所用洗剤（中性）を薄めて使い、水拭きで仕上げてください。



2 はずせるものは時々…

給水タンクは週1回。トレイや卵ケース、ドア棚なども3か月に1回を目安に取りはずして丸洗いしましょう。



お手入れする

庫内（取りはずして、洗う）

ドア棚

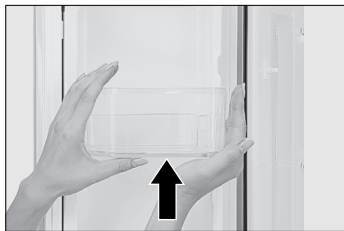

下から突き上げる

小さなものは片手でしっかりと固定し、もう一方の手で底から軽くたたきながら、上げていきます。（固めに固定してあります）

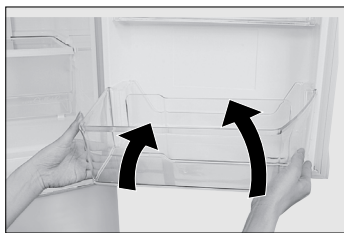

大きなものは左右交互に、少しずつ上げていく。

■ 取り付けかた

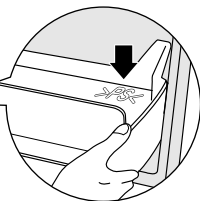
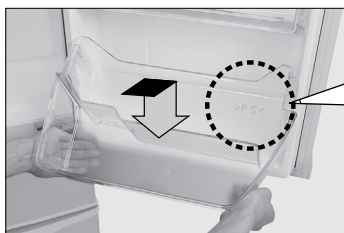

「>PS<」表示を右にして、水平に差し込み、押し下げて取り付けてください。

冷蔵室ドア操作パネル・ドア表面は、湿らせた柔らかい布で拭いたあと、水分が残っていたら乾いた布で仕上げてください。（水分や食品の汚れが残っていると、さびが発生するおそれがあります）

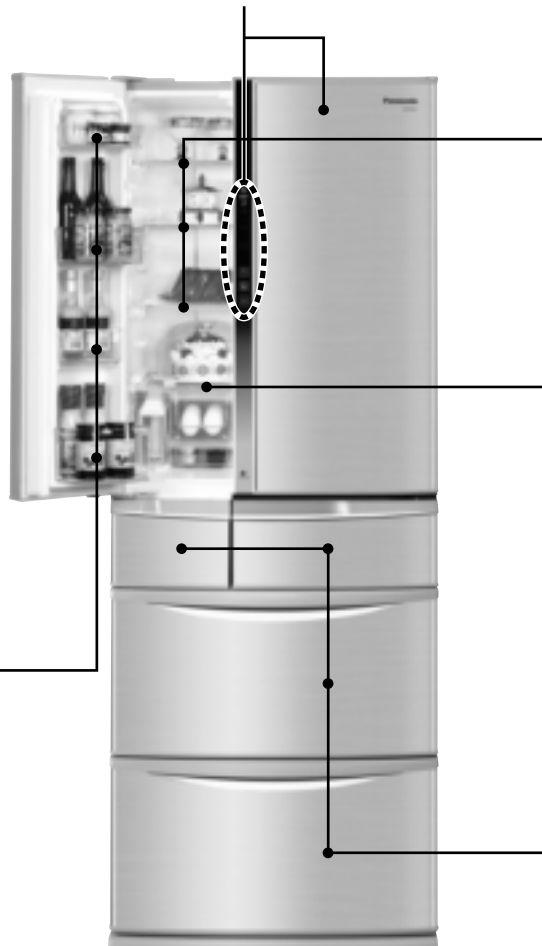

• NR-J55 FCの写真を使用し、説明しています。

3年1回は見えないところも。

ほこりがたまると電気のムダ使いになります。コンセントや冷蔵庫周囲のすき間にたまったほこりを取りのぞきましょう。特に脚カバーは、はずしてお手入れをしてください。(P. 6)



お願い

● 次のものは、使わないでください。(表面を傷めます)



台所用洗剤
(プラスチックが割れる!)

アルカリ性
または
弱アルカリ性



みがき粉、
粉せっけん

たわし、
研磨スポンジ



台所用ふきん
(醤油などの塩分でドア
表面がさびる!)



熱湯

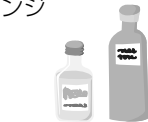

ベンジン、シンナー、
アルコール

ワンツートレイ・1・2べんり棚 (ガラス製)

■ トレイ (冷蔵室上段)

奥の突起をはずして引く

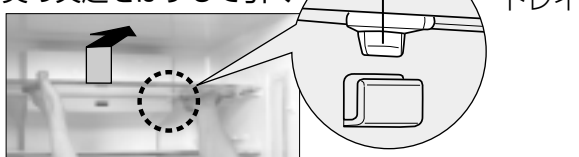

■ トレイ (冷蔵室上から2段目)

奥を持ち上げながら、引く

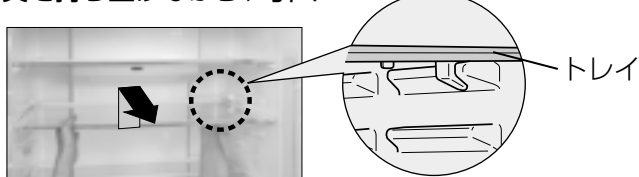

■ 1・2べんり棚の前棚突起をはずして引く

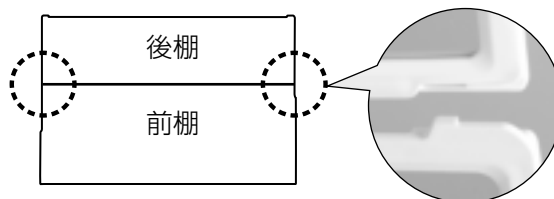

■ 1・2べんり棚の後棚

- ① 前棚をはずす (上、参照)
- ② 後棚の前を少し持ち上げ引く

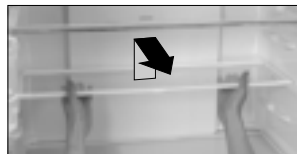

1・2べんり棚の後棚は、穴が前側にくるように取り付けてください。

ご注意

- 仕切棚を取りはずす場合は、はずす前にチルドケース・卵ケースを取り出してください。卵ケース収納部分の左奥にある仕切棚の突起を持ち上げながら、仕切棚を引いてください。
- トレイ・1・2べんり棚および仕切棚は、ガラス製です。落下して破損やけがをしないよう、取り扱いには十分にご注意ください。トレイを取り付けるときは、突起を下にして持ち、確実に取り付けてください。

ケース (製氷室、新鮮凍結ルーム、冷凍室、野菜室)



斜め上に取り出す

ドアをいっぱい引き出し、手前を持ち上げ斜めに取り出す。



アルミプレートは取りはずせません

取り付けるときは、突起の前側にセットする。

突起

お願い

- 引き出しレールやレールの接触面には、潤滑剤が塗られているので、拭き取らないでください。(潤滑剤は、食品衛生法に合致しています)
- 冷凍室上段ケース、小物野菜ケースを取りはずしたときは、ケース底面の「手前 FRONT」を前側にして、取り付けてください。
- アルミプレートをお手入れするときなど、ぬれた手で持たないでください。(凍傷になるおそれがあります)
- ケースやアルミプレートを水洗いした場合は、しっかりと水切りを行い、残った水滴は拭き取ってから、取り付けてください。

お手入れする

自動製氷機



おいしい氷をつくるには…
週1回の水洗い!
(洗剤などは使わないで)

• NR-J55FCの写真を使用し、説明しています。

給水タンク 週1回

- ① フタをはずし、浄水フィルターをはずす。
(下記、浄水フィルター参照)
- ② 裏側から、ふちのパッキングをはずす。

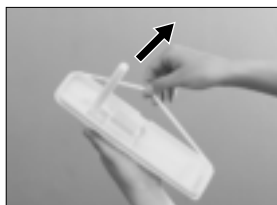

- ③ 水洗いする。

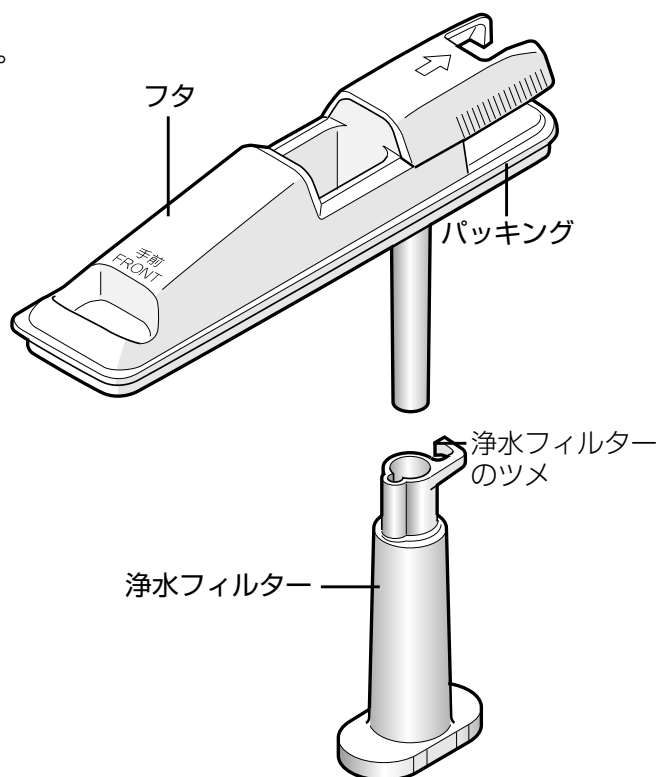

浄水フィルター 週1回

- ① 回しながら浄水フィルターのツメをはずし引き抜く。
- ② 浄水フィルターをやさしく水洗いする。

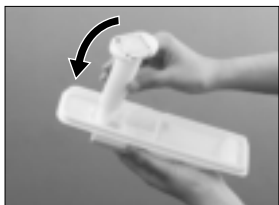

- ③ 浄水フィルターを取り付ける。

- 浄水フィルターは、約3年を目安に交換してください。(別売品 CNR MJ-108850:裏表紙)
- 浄水フィルターに水あかなどが詰まっていると製氷できないことがあります。

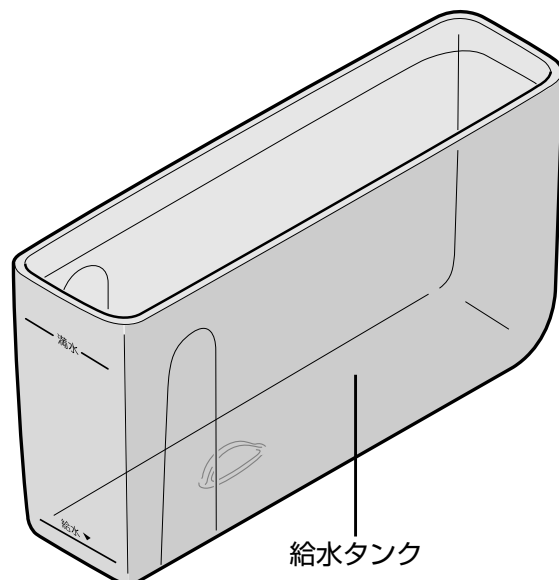



洗える製氷皿は
年1~2回のお手入れを！

洗える製氷皿 (製氷室内) 年1回~2回

■ 取りはずし、水洗い

1 製氷を止める。

製氷停止 を設定をする。(P. 17)

2 下からのぞき込み、青のレバーを 手前に引き、製氷皿を取り出す。



3 水で軽く洗い流す。

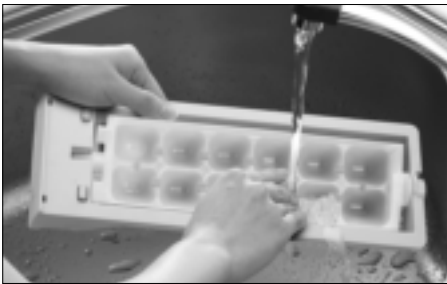

製氷皿はスポンジなどで洗わないでください。
(氷が離れなくなり故障の原因となります)

■ 取り付け

1 「カチッ」と音がするまで押し込む。



確実に押し込まないと、製氷しない
場合があります。

2 製氷を再開する。

製氷停止 を解除する。(P. 17)
(「製氷を止める」と同じ操作をしてください)

- **製氷停止** を解除しないと製氷できません。

こんなときは…

こんなときは

こうしてください

停電した

- ドアの開閉を減らし、新たな食品の保存はさけてください。
- 「新鮮凍結」や「速氷」、「製氷停止」は中止されます。お使いの場合は、再度設定してください。

電源プラグを抜いた

- 7分以上待ってから、差し込んでください。
(すぐに差し込むと圧縮機に負荷がかかり、故障の原因になります)

庫内灯が点灯しない、
カバーが割れた

- お買い上げの販売店にご相談ください。

冷蔵庫を
長期間使わない

- 庫内のものを全て出し、清掃してください。
 - ① 電源プラグを抜く。
 - ② 庫内・製氷皿を清掃する。(P. 20 ~ P. 23)
 - ③ 2日～3日間ドアを開けて乾燥させておく。
(乾燥が不十分な場合は、カビ・においの原因となります)

自動製氷機を
長期間
使わない

→ 再び使うときは
「製氷停止」を
解除してください
(P. 17)

- 製氷中の残った水や氷を抜いてから、製氷を停止し、清掃します。

① 給水タンクの水を捨てる。

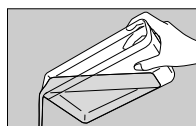

③ 製氷皿や貯氷ケースにたまった氷を捨てる。

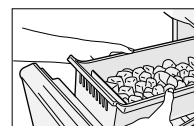

・ 長期間氷を貯めたままにすると氷が小さくなったり、氷と氷がくっついたりします。

② 製氷を止める。(P. 17)
メニューで「製氷停止」を選択する。



「ピー」音が鳴り、表示が点滅から点灯に変わると設定完了。
(「製氷停止」表示は消灯できます)
(P. 27)

④ 貯氷ケース・アイスシャベル・給水タンク・製氷皿を水洗いし、水分をふきとってから元にもどす。

・ 給水タンク内の浄水フィルターは、水気を含んでいるので十分に乾燥させてください。

前後方向に
移動させる

- ① 脚カバーをはずし、調節脚を上げる。
- ② 転倒防止器具をはずす。
- ③ 電源プラグを抜く。
- ④ 前後方向に移動させる。
(無理な移動や前後方向以外の移動は、床を傷つけるおそれがありますので保護用の板などを敷いてください)

ドアの表面を
キズつけた
(ドアを交換する)

- ドアを交換する場合は、お買い上げの販売店にご相談ください。
(受注生産品は、キズついたドアのみを交換すると、元のドアと色合いが微妙に異なることがあります)

こんなときは

引っ越しをする
移動・運搬する

こうしてください

- 横積み輸送はしない。(故障の原因)
- 庫内の食品や、製氷中の水や氷を抜いてから、2人以上で移動させます。
 - ① 食品を出し、給水タンクの水を捨てる。
 - ② 製氷を止める。(P. 17)
 - ③ 製氷皿をお手入れする。(P. 23)
 - ④ 脚力バーをはずし、調節脚を上げる。(P. 6)
(運搬時も脚力バーをはずした状態で運搬してください。)
 - ⑤ 転倒防止器具をはずす。
 - ⑥ 電源プラグを抜く。
 - ⑦ 排水口の下に容器を置く。
水がこぼれる場合がありますので、容器の下や周りに雑巾などを敷いてください。
 - ⑧ 後方に傾け、背面下部の排水口から水を抜く。
(水もれ防止のため、ゆっくり傾けてください)
 - ⑨ 蒸発皿に水が残っている場合がありますので、運び出すときは、通路に保護シートなどを敷いてください。

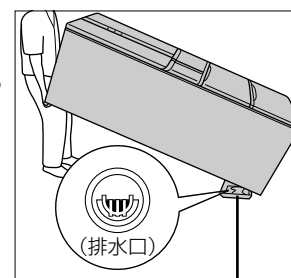

(高さ 2 cm 以下の容器)

お願い

- 冷蔵庫内部にある冷却器(外部から見えません)の霜が溶けずに残っていると、移動・運搬時に水が床面にこぼれることがあります。
(電源プラグを抜いてから冷却器の霜が溶けるまで約 15 時間かかります。)

こんな音や表示が出たら…



1分後	ピーピー
3分後	ピーピー ピーピー
5分後	ピーピー…の連続音

冷蔵室・製氷室・冷凍室の ドアが開いています!

ピーピーという音と「お知らせ」表示部に U と 10 が交互に表示されます。

「お知らせ」表示部に
H と数字が交互に
表示される。

(例) **H 21**

異常が発生して
いる可能性が
あります。

- 次の操作で直る場合があります。
 - ① 電源プラグを抜く。(7分以上待ってから差し込む)
または、操作パネルの **冷凍** を 3 秒間押し続ける。
 - ② 再表示しなければ、続けてお使いください。
- 再表示したときは、お買い上げの販売店にご連絡ください。
※販売店が不明の場合は、P. 31 に掲載の「保証とアフターサービス」の内容をお読みいただき、「修理ご相談窓口」にご連絡ください。

約 30 秒間
操作をしないと
「お知らせ」表示部に
dd が表示される
ことがある。

dd

デモモードに
なっています。
・冷却運転が停止
・庫内灯が点滅
(5 秒間点灯
1 秒間消灯)

- デモモードを解除してください。
- ① 冷蔵室・冷凍室・製氷室ドアを開ける。
 - ② 操作パネルの **△** と **▽** を同時に
10 秒以上押し続ける。
(**dd** 表示と「ピッ」音が鳴り、解除します)
 - ③ 冷蔵室・冷凍室・製氷室ドアを閉める。

こんなときは…

こんなときは…(つづき)

さらに細かく温度調節したいとき (温度微調節)

冷凍室の場合

設定方法

- ① を押した後、 を押し、**冷凍** を点滅させる。
 - ② を押し、「冷凍」を決定する。(**冷凍** が点灯)
 - ③ を押し、**弱** を点滅させる。
 - ④ を10秒以上押し続ける。
(を押した直後に「ピー」音が一旦鳴り、
そのまま10秒以上押し続けた後に「ピッ」音が鳴る)
 - ⑤ 又は を押して調節する。
(好み段階を表示し、 を押すと、「ピー」音が鳴り設定終了。
しばらくすると表示は消灯します)
- を1回押すごとに1段階強くなります。 を1回押すごとに1段階弱くなります。
・右図のように設定状態を表示します。

解除方法

上記①～④までの同じ操作をしてください。
(解除の場合は③操作のとき、**弱** を点灯させる)

冷蔵室の場合

上記①～②までの操作で、**冷凍** の代わりに **冷蔵** を点滅→決定させる。
③～⑤までは、同じ操作をしてください。

温度設定	表示点灯
強	9段階 強
↑	8段階 強中
	7段階 強中
	6段階 強中
↑	5段階 中
	4段階 中弱
↑	3段階 中弱
	2段階 中弱
弱	1段階 弱

中点滅 中点灯

冷蔵室回転仕切体のヒーターを弱くしたいとき (結露防止弱)

湿度が低いときに設定すると、節電することができます。節電には、レベル1(表示「中」とレベル2(表示「弱」)があり、レベル2(表示「弱」)がより節電となります。露が付くときは設定を解除してください。

設定方法

- ① を押した後、 を押し、**冷蔵** を点滅させる。
- ② を10秒以上押し続ける。(約10秒後「ピッ」音が鳴り、**冷蔵** が点滅する)
- ③ を押して、好みのレベルを選択する。(「中」又は「弱」を点滅させる)
- ④ を押すと「ピー」音が鳴り設定終了。しばらくすると表示は消灯します。

解除方法

- ① を押した後、 を押し、**冷蔵** を点滅させる。
- ② を10秒以上押し続ける。
(約10秒後「ピッ」音が鳴り、**冷蔵** と現在設定している「弱」又は「中」が点滅する)
- ③ を押して、「強」を点滅させる。
- ④ を押すと「ピー」音が鳴り設定終了。しばらくすると表示は消灯します。



回転仕切体



操作ロックをしたいとき

いたずらや誤操作を防ぐために、ボタン操作しても動作しないようにできます。

設定方法

 と  を同時に
3秒以上押す

お知らせ表示部  「ピッ」音が鳴り、
お知らせ表示部に「CL」が
表示され設定が完了。
(しばらくすると、「CL」表
示は消灯します)

- 操作ロック設定時に、いずれかのボタンを操作すると、お知らせ表示部に「CL」が表示されます。
- 解除するときは、上記と同じ操作をしてください。

エコナビランプを消灯したいとき

エコナビ運転中の、エコナビランプを消灯できます。
(お知らせ表示部に表示がなく、冷凍室、冷蔵室の
温度が「中」設定のときに設定してください)

設定方法

 を10秒以上押す



エコナビランプ  「ピッ」音が鳴り、
エコナビランプが点滅し設定
が完了。
(しばらくすると、エコナビ
ランプは消灯します)

- 上記設定をしても、エコナビ運転します。
- 解除するときは、上記と同じ操作をしてください。

「製氷停止」の表示を消灯したいとき

製氷停止設定中の、 の表示を消灯できます。



設定方法

 と  を同時に
3秒以上押す



「ピッ」音が鳴り、しばらくすると 
表示が消灯します。

- 解除するときは、上記と同じ操作をしてください。

お知らせ

 の表示を消灯しているときに、
製氷室または冷凍室のドアを開くと、
 表示が点灯します。
ドアを閉めると消灯します。

冷凍室の性能

- この冷蔵庫の冷凍室の性能は  (フォースター) です。新鮮凍結ルームの性能は  (ツースター) です。日本工業規格 (JIS C 9607) に定められた下記の方法で試験したときの、冷凍室内の冷凍負荷温度 (食品温度) によって表示しています。

試験方法

- ① 冷凍室内温度が0℃以下とならない範囲で最も低い温度になるよう調節する。
- ② 冷蔵庫の据え付け場所の温度は、15℃～30℃の範囲を基準とする。
- ③ 冷凍室定格内容積100L当り4.5kg以上の食品を、24時間以内に-18℃以下に凍結できる冷凍室をフォースター室とする。

冷凍食品の保存期間

食品の種類、店頭での保存状態、冷蔵庫の使用条件などによって異なります。表は一応の目安です。

項目	記号	
	 フォースター	 ツースター
冷凍負荷温度 (食品温度)	-18℃以下	-12℃以下
冷凍食品の 保存期間の目安	約3か月	約1か月

故障かな？

お問い合わせや修理を依頼される前に、まずご確認ください。

よくあるお問い合わせ

次のような音は、異常ではありません。

庫内から

- 「ビシッ」「バシッ」
温度変化により、部品がきしむ音です。
- 「ブーン」
ファンの運転音です。

製氷室、給水タンクから

- 「ウィーン」「ゴトゴト」「ゴボゴボ」
自動製氷機の離氷や給水するときの音です。
給水タンクに水がなくても約2時間ごとに音がします。

冷凍室ドアを開けたとき

- 「ジュッ」
霜取りの際に水がヒーターにより蒸発する音です。
- 「コツン」「ゴトン」
引き出しレールから発生する動作音です。



・NR-J55FCの写真を使用し、説明しています。

背面上部から

- 「コトコト」「カチッ」
電気部品や圧縮機が動作するときの音です。
- 「ブーン」「キーン」
圧縮機の運転音です。音が高くなったり低くなったりするのは、温度変化に合わせて高速運転するためです。

背面から

- 「ボコボコ」「シャー」「カチカチ」「コツコツ」
冷媒（ガス）が流れる音です。

野菜室ドアを開けたとき

- 「シャー」「ジュー」
「nanoe（ナノイー）」イオンが発生する際の音です。
- 「コツン」「ゴトン」
引き出しレールから発生する動作音です。

次のような場合は、お確かめください。こんな理由です。

冷蔵庫の上が熱い！

- 機械部が放熱しています。(P. 7)

ドア下がりが気になる！

- 調節脚で調節してください(P. 6)

表面（側面）が熱い！

- 冷却装置が運転するとき発生する熱を外に逃がすために左右側面が熱くなることがあります。設置直後や夏場は約50℃～60℃（周囲温度30℃）になることがありますが、異常ではありません。



全く冷えない！

- 操作パネルのお知らせに  と表示されることがありませんか？(P. 25)
- 電源プラグが抜けたりブレーカーが落ちていませんか？
- 停電ではありませんか？

氷がにおう！

- 週1回お手入れしていますか？(P. 22)
- 洗剤や漂白剤などで、洗っていませんか？
- 浄水フィルターが古くなっていませんか？(P. 22)
- 他の庫内に、においの強いものを入れていませんか？

庫内がにおう！

- においの強い食品は密閉していますか？
- 庫内に、においが付着していることがあります。→やわらかい布をぬるま湯に浸し、しばって拭いてください。



よく冷えない、製氷がうまくいかない、など何かおかしいと感じられたときは、一度電源を抜き、7分以上待ってから再度電源プラグを差し込んで様子を見てください。



こんなときは

お確かめください・こんな理由です

自動製氷がうまくいかない

氷ができない

- 使い始めは庫内が冷えてから製氷するため、時間がかかります。(24時間以上かかる場合があります。)
- 製氷機能が、「製氷停止」設定になっていませんか？(P. 17) (「製氷停止」の表示が消灯の設定になっていませんか？)(P. 27)
- 給水タンク (P. 16) や製氷皿 (P. 23) が確実にセットされていますか？
- 製氷室に、食品などを入れていませんか？
- 製氷機が動作しているか確認する方法は、 を押し、 で「製氷停止」を点滅させた後、 を10秒以上押してください。給水タンク内の水が減れば動作しています。(貯氷ケースに水がこぼれたら、拭き取ってください)

氷の中まで凍らない

- 冷凍室の温度設定が「弱」になっていませんか？
→ 「中」または「強」にしてください (P. 9)

氷の形が おかしい

- 突起がある → 製氷皿の水路の部分凍ったものです。
- 丸い、つながる → 長期間、貯氷したままになっていませんか？ (昇華現象で丸くなったりつながったりします)
- 小さい → 給水タンクに水がなくなったときに、小さな氷ができることがあります。



霜や露が付く

霜や露が付く

- (冷凍室/冷蔵室)
- 湿度が高いとき、ドアを長く開けたときや、頻繁に開閉したときに付くことがあります。
 - 市販のチューブ立てなどがはさまったり、食品の入れすぎでドアが少し開いていませんか？
- (野菜室)
- 野菜の乾燥を防ぐのに湿度を高くしているためです。
- (冷蔵庫の外側)
- 湿度が高いとき、「新鮮凍結」や「パワー」冷凍を連続で使うと付くことがあります。→ 乾いた布で拭いてください。

音が気になる

音がうるさい

- 丈夫で水平なところに、がたつきがないよう設置しましたか？(P. 6)
- 冷蔵庫の周囲にお盆などが落ち、振動で音をたてていませんか？

ずっと音がする

- インバーター制御で圧縮機の回転速度を調整しているため、ほとんど止まらない場合がありますが正常です。

ドアを閉めたとき 重い、シュッ、コツ コツと音がする

- 庫内に入った空気が急に冷やされて、圧力が一時的に庫外より低くなり、内側に引っぱられるような感覚になります。
- ドアを強く閉めたり、床が不安定な場所に置いた場合に冷蔵庫が揺れて、コツコツ音がする場合があります。板などを敷き、冷蔵庫ががたつかないようにしてください。(P. 6)

食品が凍る

食品が凍る

- 温度調節が「強」になっていませんか？→ 「中」にしてください (P. 9)
- 周囲温度が5℃以下ではありませんか？
→ 温度調節を「弱」にしてください (P. 9)
- 水分の多い食品を冷気の吹き出し口 (P. 10) 付近やチルド室に置いていませんか？

故障かな？

故障かな？(つづき)

こんなときは

お確かめください・こんな理由です

設定操作がうまくいかない

冷蔵庫ドアの操作ボタンを押しても動作しない

- 冷蔵庫のドアを開いた状態で、冷蔵庫のドア操作ボタンを押していませんか？
- 操作ロックを設定していませんか？
→ 操作中お知らせ表示部に CL が表示している場合は、操作ロックを解除してください (P. 27)

よく冷えない

よく冷えない

- 温度調節が「弱」になっていませんか？ → 「中」にしてください (P. 9)
- 吹き出し口が食品などでふさがれていませんか？ (P. 10)
- 冷蔵庫に直射日光が当たっていたり、近くに発熱器具がありませんか？ (P. 6)
- 周囲のすき間は十分に空けてありますか？ (P. 6)
- 熱いものを入れたり、ドアを頻繁に開けたり、食品を詰めすぎていませんか？新鮮凍結を長時間ご使用されていませんか？

エコナビランプが思ったように点かない

エコナビ運転しない
(エコナビランプが点灯しない)

- 新鮮凍結や速氷機能が動作していませんか？
- 冷蔵庫・冷凍室の温度設定が「中」以外になっていませんか？
- ドア開閉を頻繁にしたり、温度が高い食品を入れていませんか？
- お知らせ表示部に、U表示やH表示がありませんか？ (P. 8、P. 25)
→ 上記4項目にあてはまる場合や冷蔵庫が十分冷えるまでは、エコナビ運転はしません。エコナビ運転していない場合は、通常運転となりエコナビランプは消灯します。
- エコナビランプを消灯する設定になっていませんか？ (P. 27)
- 学習機能により、使用頻度が高い時間帯にはエコナビ運転を自動で解除する場合があります。

エコナビ運転に入りにくい

- 停電しませんでしたか？
→ 停電すると、それまでの学習機能データがなくなります。再度データを学習するまで、エコナビ運転が入りにくくなります。

エコナビ運転が途中で止まった

- エコナビ運転中に霜取り(自動)が入った場合などは、その後通常の冷却運転を行う必要があり、エコナビ運転が中断することがあります。
- 学習機能により、通常の冷却運転に戻ることがあります。

エコナビ運転になりすぎる
(エコナビランプが消灯しにくい)

- 照度センサーがかくれていますか？
- 操作パネル(照度センサー一部)に、汚れ、キズがありませんか？
- 使用状態によっては、冷蔵庫ご使用中にでもエコナビ運転になる場合がありますが、冷却能力は確保しています。

パナソニックの会員サイト「**CLUB Panasonic**」で「**ご愛用者登録**」をしてください

特典1 お宅の家電情報をまとめて登録/管理ができる

特典2 使い方など商品情報をスムーズに入手できる

特典3 エンジョイポイントをためてプレゼントに応募できる

PC <http://club.panasonic.jp/>



※このサービスは
WEB限定のサービスです。

保証とアフターサービス

よくお読みください

使いかた・お手入れ・修理などは

■まず、お買い求め先へご相談ください

▼お買い上げの際に記入されると便利です

販売店名	
電話	() -
お買い上げ日	年 月 日

- 保証期間中は、保証書の規定に従って出張修理いたします。保証期間：お買い上げ日から本体1年間
但し冷媒循環回路（圧縮機・凝縮器・冷却器・配管）・冷却器用ファン・冷却器用ファンモーターは、5年間です。
 - 保証期間終了後は、診断をして修理できる場合はご要望により修理させていただきます。
- ※修理料金は次の内容で構成されています。

- 技術料 診断・修理・調整・点検などの費用
- 部品代 部品および補助材料代
- 出張料 技術者を派遣する費用

修理を依頼されるときは

「故障かな!？」（28～30ページ）でご確認のあと、直らないときは、まず電源プラグを抜いて、お買い上げ日と下の内容をご連絡ください。
なお、食品の補償など、製品修理以外の責はご容赦ください。

- 製品名 冷凍冷蔵庫
- 品番
- 故障の状況 できるだけ具体的に

※補修用性能部品の保有期間 **9年**
当社は、この冷凍冷蔵庫の補修用性能部品（製品の機能を維持するための部品）を、製造打ち切り後9年保有しています。

■転居や贈答品などでお困りの場合は、次の窓口にご相談ください

※ご使用の回線（IP電話やひかり電話など）によっては、回線の混雑時に数分で切れる場合があります。

●使いかた・お手入れなどのご相談は……

パナソニック 冷蔵庫 ご相談窓口 365日 受付9時～20時

電話 フリーダイヤル  **0120-878-693**
※携帯電話・PHSからもご利用になれます。

●修理に関するご相談は……

パナソニック 修理 ご相談窓口

電話 フリーダイヤル  **0120-878-554**
※携帯電話・PHSからもご利用になれます。

・上記電話番号がご利用いただけない場合は、各地域の「修理ご相談窓口」におかけください。

【ご相談窓口におけるお客様の個人情報のお取り扱いについて】

パナソニック株式会社およびパナソニックグループ関係会社は、お客様の個人情報をご相談対応や修理対応などに利用させていただき、ご相談内容は録音させていただきます。また、折り返し電話をさせていただくための発信番号を通知いたしております。なお、個人情報を適切に管理し、修理業務等を委託する場合や正当な理由がある場合を除き、第三者に開示・提供いたしません。個人情報に関するお問い合わせは、ご相談いただきました窓口にご連絡ください。

■各地域の修理ご相談窓口 ※電話番号をよくお確かめの上、おかけください。

●地区・時間帯によって、集中修理ご相談窓口へ転送させていただく場合がございます。

北海道地区	札幌 ☎(011)894-1251	札幌市厚別区厚別南2丁目17-7	近畿地区	滋賀 ☎(077)582-5021	守山市水保町1166番地の1
	旭川 ☎(0166)22-3011	旭川市2条通16丁目1166		京都 ☎(075)646-2123	京都市南区上鳥羽中河原3番地
	帯広 ☎(0155)33-8477	帯広市西20条北2丁目23-3		大阪 ☎(06)7730-8888	大阪府城東区関目2丁目15-5
	函館 ☎(0138)48-6631	函館市西桔梗589番地241 (函館流通卸センター内)		奈良 ☎(0743)59-2770	大和郡山筒井町800番地
東北地区	青森 ☎(017)775-0326	青森市大字浜田字豊田364	和歌山 ☎(073)475-2984	和歌山市中島499-1	
	秋田 ☎(018)868-7008	秋田市外旭川字小谷地3-1	兵庫 ☎(078)796-3140	神戸市須磨区弥栄台3丁目13-4	
	岩手 ☎(019)645-6130	盛岡市厨川5丁目1-43	鳥取 ☎(0857)26-9695	鳥取市安長295-1	
	宮城 ☎(022)387-1117	仙台市宮城野区扇町7-4-18	米子 ☎(0859)34-2129	米子市米原4丁目2-33	
首都圏地区	山形 ☎(023)641-8100	山形市平清水1丁目1-75	松江 ☎(0852)23-1128	松江市平成町182番地14	
	福島 ☎(024)991-9308	郡山市亀田1丁目51-15	出雲 ☎(0853)21-3133	出雲市渡橋町416	
	栃木 ☎(028)689-2555	宇都宮市上戸祭3丁目3-19	浜田 ☎(0855)22-6629	浜田市下府町327-93	
	群馬 ☎(027)254-2075	前橋市箱田町325-1	岡山 ☎(086)242-6236	岡山市北区野田3丁目20番8号	
中部地区	茨城 ☎(029)864-8756	つくば市筑穂3丁目15-3	広島 ☎(082)295-5011	広島市西区南観音1丁目13-5	
	埼玉 ☎(048)728-8960	桶川市赤堀2丁目4-2	山口 ☎(083)973-2720	山口市小郡下郷220-1	
	千葉 ☎(043)208-6034	千葉市中央区末広5丁目9-5	香川 ☎(087)874-3110	高松市国分寺町国分359番地3	
	東京 ☎(03)5477-9700	東京都世田谷区宮城2丁目26-17	徳島 ☎(088)624-0253	徳島市沖浜2丁目36	
九州地区	山梨 ☎(055)222-5822	甲府市宝1丁目4-13	高知 ☎(088)834-3142	高知市仲田町2-16	
	神奈川 ☎(045)847-9720	横浜市港南区日野5丁目3-16	愛媛 ☎(089)905-7544	愛媛県伊予郡砥部町八倉75-1	
	新潟 ☎(025)286-0180	新潟市東区東明1丁目8-14	福岡 ☎(092)593-8002	春日市春日公園3丁目48	
	石川 ☎(076)280-6608	金沢市玉鉾2丁目266番地	佐賀 ☎(095)26-9151	佐賀市鶴島町大字八戸字上深町3044	
	富山 ☎(076)424-2549	富山市根塚町1丁目1-4	長崎 ☎(095)830-1658	長崎市東町1919-1	
	福井 ☎(0776)21-0622	福井市問屋町2丁目14	大分 ☎(097)556-3815	大分市萩原4丁目8-35	
	長野 ☎(0263)86-9209	松本市寿北7丁目3-11	宮崎 ☎(0985)63-1213	宮崎市本郷北方字草葉2099-2	
	静岡 ☎(054)287-9000	静岡市駿河区高松2丁目24-24	熊本 ☎(096)367-6067	熊本市健軍本町12-3	
	愛知 ☎(052)819-0225	名古屋市瑞穂区塩入町8-10	鹿児島 ☎(099)250-5657	鹿児島市与次郎1丁目5-33	
	岐阜 ☎(058)278-6720	岐阜市中郷4丁目42	大島 ☎(0997)53-5101	奄美市名瀬朝仁町11-2	
三重 ☎(059)254-5520	津市久居野村町字山神421	沖縄 ☎(098)877-1207	浦添市城間4丁目23-11		

所在地、電話番号は変更になることがありますので、あらかじめご了承ください。



最新の「各地域の修理ご相談窓口」はホームページをご活用ください。http://panasonic.co.jp/cs/service/area.html

故障かな？／保証とアフターサービス

仕様／別売品

		NR-J60FC	NR-J55FC	NR-J47FC
定格 内容積	全定格内容積	603 L	552 L	470 L
	冷蔵室(チルド室)	302 L (23 L)	276 L (23 L)	220 L (20 L)
	製氷室	19 L < 7 L >	15 L < 5 L >	13 L < 4 L >
	新鮮凍結ルーム	32 L < 18 L >	32 L < 18 L >	29 L < 16 L >
	冷凍室	125 L < 80 L >	114 L < 74 L >	104 L < 64 L >
	野菜室	125 L < 94 L >	115 L < 86 L >	104 L < 77 L >
外形寸法	幅	740 mm	685 mm	
	奥行	729 mm		679 mm
	高さ	1818 mm		1740 mm
質量	99 kg	97 kg	91 kg	
定格電圧	交流 100 V			
定格周波数	50 Hz/60 Hz 共用			
定格 消費電力	電動機	93 W/93 W		
	電熱装置	208 W	195 W	
消費 電力量	50 Hz	冷蔵室ドア内側の品質表示ラベルに表示してあります。		
	60 Hz			

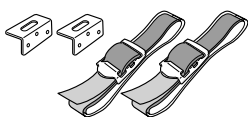
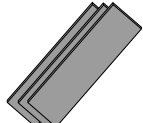
- 定格内容積の < > は「食品収納スペースの目安」です。定格内容積は、日本工業規格 (JIS C 9801) に基づき、食品収納スペースと冷気循環スペースを含んでいます。
- 本製品は日本国内の家庭用で、国外での使用や業務用には適しません。

別売品	
(希望小売価格は2012年1月現在・税込)	
 ★ 給水タンク用 浄水フィルター (P. 22) ● CNR MJ-108850 ● 希望小売価格: 525円	 冷蔵庫 転倒防止ベルト (P. 6) (システム部材開発センター扱い) ● AD-NRQBLO9 ● 希望小売価格: 1,995円
 ★ 調整板 プレートセット (P. 6) ● CNR 79-338120 ● 希望小売価格: 1,050円	 ★ 冷蔵庫クリーナー きれいの近道 ● CNR 77-348670 ● 希望小売価格: 998円
★印はパナソニックの家電製品直販サイト「パナセンス」でもお買い求めいただけます。  CLUB Panasonic PanaSense http://club.panasonic.jp/mall/sense/	

● 使い方・お手入れなどのご相談は…

パナソニック 総合お客様サポートサイト
<http://panasonic.co.jp/cs/>

● 修理に関するご相談は…

パナソニック 修理サービスサイト
<http://club.panasonic.jp/repair/>
インターネットでのご依頼も可能です。

パナソニック 冷蔵庫ご相談窓口 365日 受付9時~20時

電話 フリーダイヤル **0120-878-693**
※携帯電話・PHSからもご利用になれます。

■ 上記番号がご利用いただけない場合 ■ FAX フリーダイヤル **0120-878-236**
06-6907-1187 03 3256-5444 Osaka (06) 6645-8787
Help desk for foreign residents in Japan Tokyo (03) 3256-5444 Osaka (06) 6645-8787
Open : 9:00 - 17:30 (closed on Saturdays/Sundays/national holidays)
※上記の内容は、予告なく変更する場合があります。ご了承ください。

パナソニック 修理ご相談窓口

電話 フリーダイヤル **0120-878-554**
※携帯電話・PHSからもご利用になれます。

● 上記電話番号がご利用いただけない場合は、各地域の「修理ご相談窓口」におかけください。

ご使用の回線 (IP 電話やひかり電話など) によっては、回線の混雑時に数分で切れる場合があります。本書の「保証とアフターサービス」もご覧ください。

愛情点検	長年ご使用の冷蔵庫の点検を!
	<p>こんな症状はありませんか</p> <ul style="list-style-type: none"> ● 電源コード、プラグが異常に熱い。 ● 電源コードに深いキズや変形がある。 ● 焦げくさいニオイがする。 ● 冷蔵庫床面にいつも水がたまっている。 ● ビリビリと電気を感ずる。 ● その他の異常や故障がある。 <p>▶</p> <p>ご使用中 中止</p> <p>事故防止のため、電源プラグを抜いて必ず販売店に点検をご依頼ください。</p>

廃棄時にご注意 願います! 家電リサイクル法では、お客様がご使用済みの冷蔵庫を廃棄される場合は、収集・運搬料金、再商品化等料金をお支払いいただき、対象商品を販売店や市町村に適正に引き渡すことが求められています。

パナソニック株式会社 冷蔵庫ビジネスユニット

〒525-8555 滋賀県草津市野路東二丁目3番1-2号

© Panasonic Corporation 2012



SH0112-0
AH-297110