

地上・BS・110度CSデジタル  
ハイビジョン液晶テレビ

## LVW-323

### 取扱説明書

#### はじめに

本機には、はじめて電源を入れたときに、【かんたん設定】画面が表示され、テレビ放送の視聴に必要な設定を行う機能があります。「かんたん設定」( 図 28ページ) をご覧になり、設定してください。



本取扱説明書の内容は2009年7月現在の放送運用に基づいて作成されています。  
今後の放送運用の変更により、一部内容が異なる場合があります。

#### 保証書別添付

このたびは、本製品をお買い上げいただき、まことにありがとうございます。

- ◆ 取扱説明書をよくお読みのうえ、正しくお使いください。  
特に「安全上のご注意」( 図 4～8ページ) は、ご使用前に必ずお読みいただき、安全にお使いください。
- ◆ お読みになったあとは、保証書と一緒に大切に保管し、必要なときにお読みください。
- ◆ 保証書は、「お買い上げ日・販売店名」などの記入を必ず確かめ、販売店からお受け取りください。
- ◆ 製造番号は、安全確保上重要なものです。お買い上げの際は、製品本体の背面と保証書に記載されている製造番号をお確かめください。

- ◆ 本機は業務用途、監視用途には対応していません。

はじめに

準備 接続する

準備 初期設定

本機の基本操作

番組表/予約する

画面設定

音声設定

機器設定

お知らせ

必要なとき

# もくじ

**デジタル放送** : このアイコンは、デジタル放送 (BS/CS/地上デジタル) に関する項目です。

**アナログ放送** : このアイコンは、アナログ放送 (地上アナログ) に関する項目です。

## はじめに

安全上のご注意	4
設置について	9
ご使用の前に (付属品の同梱確認、ほか)	10
本機の特長と楽しみかた	11
使用上の注意点	13
各部のはたらき	14

## 準備 接続する

アンテナの接続	18
外部機器の接続	20
オーディオ機器の接続	23
B-CASカードの挿入	24
電話回線の接続	25
ネットワーク接続	26

## 準備 初期設定

かんたん設定	28
地上アナログのチャンネル設定	30
地上デジタルのチャンネル設定	32
BS・CSデジタルのチャンネル設定	38
郵便番号設定/高速起動設定/ユーザデータ初期化	42
電話回線設定	44
LAN設定	50

## 本機の基本操作

視聴を楽しむ	56
入力を切り換える	56
音量を調整する	56
消音する	57
順送りで選局する	57
チャンネル番号を入力して選局する	57
おやすみタイマーを設定する	58
2カ国語放送や多重音声放送で音声を切り換える	58
デジタル放送の字幕を切り換える	59
画面モードを切り換える	59
アナログ放送の番組バナーを表示させる	60
デジタル放送の番組バナーを表示させる	60
外部入力の情報バナーを表示させる	60
PC入力の情報バナーを表示させる	61

# 各部のはたらき

## リモコン

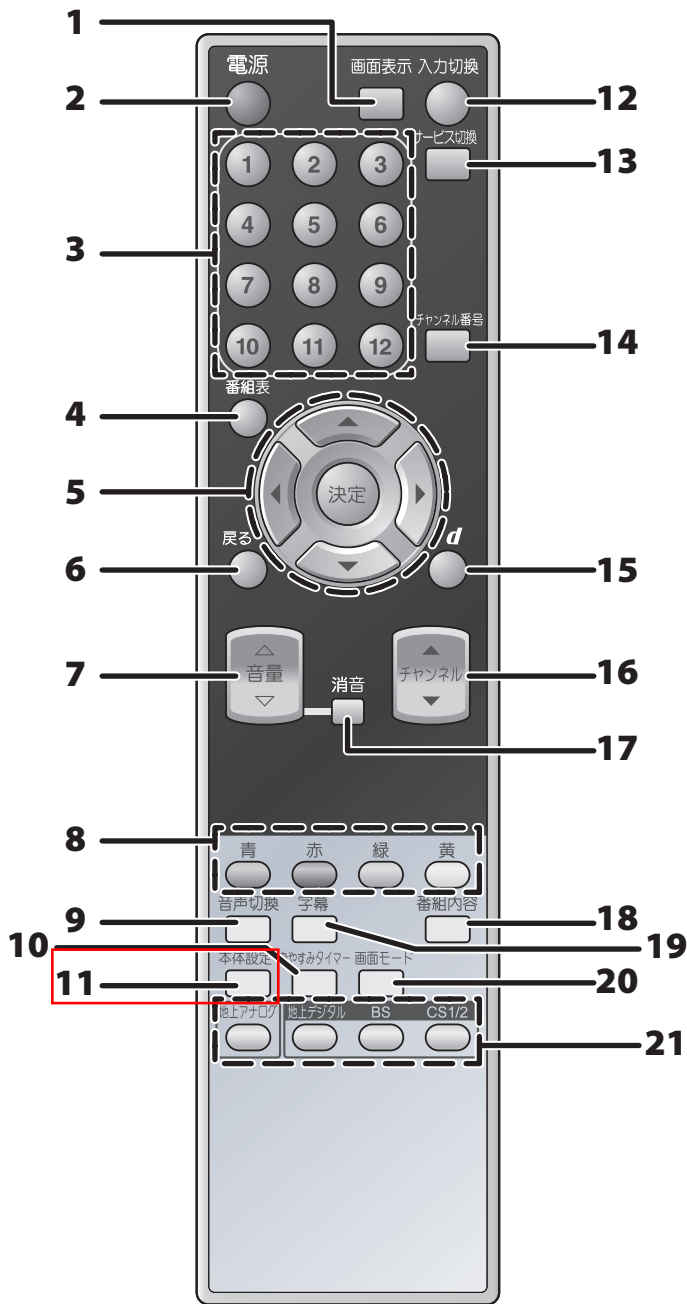

1. 画面表示ボタン (参照 60ページ)  
見ている番組のタイトルなどを表示します。
2. テレビ電源ボタン (参照 56ページ)  
テレビの電源「入」/「切」に使用します。
3. 数字ボタン (参照 57ページ)  
チャンネル選択や数字を入力をします。
4. 番組表ボタン (参照 62ページ)  
デジタル放送を視聴時に番組表を表示します。
5. ▲/▼/◀/▶/決定ボタン (参照 28ページ)  
項目の選択や決定/実行をします。
6. 戻るボタン (参照 31ページ)  
各種の設定画面などで一つ前の画面に戻ります。
7. 音量ボタン (参照 56ページ)  
音量を調整するのに使用します。
8. 青ボタン/赤ボタン/緑ボタン/黄ボタン(カラーボタン)  
(参照 62ページ)  
番組表やデータ放送などの表示中に画面の指示にしたがって使用します。
9. 音声切換ボタン (参照 58ページ)  
視聴中にステレオ/2カ国語など音声を切り換えます。
10. おやすみタイマーボタン (参照 58ページ)  
おやすみタイマー設定時に使用します。
11. 本体設定ボタン (参照 28ページ)  
本体設定画面を表示します。
12. 入力切換ボタン (参照 56ページ)  
入力映像を切り換えます。
13. サービス切換ボタン  
放送サービスを切り換えます。  
◆ テレビ:従来のテレビ放送  
◆ データ:お住まいの地域の生活情報やクイズなどの放送
14. チャンネル番号ボタン (参照 57ページ)  
チャンネル番号を入力して選局します。
15. d(データ)ボタン (参照 67ページ)  
データ放送の画面を表示します。
16. チャンネルボタン (参照 57ページ)  
チャンネルを順送りで選局します。
17. 消音ボタン (参照 57ページ)  
テレビの音声を消します。  
押すと消音になり、もう一度押すと元の音量に戻ります。
18. 番組内容ボタン (参照 66ページ)  
デジタル放送を視聴しているときや、番組表で選択中の番組の詳細を表示します。
19. 字幕ボタン (参照 59ページ)  
視聴中に字幕を切り換えます。
20. 画面モード切換ボタン (参照 59ページ)  
テレビの画面モードを切り換えます。
21. 放送切換ボタン (参照 56ページ)  
受信する放送を切り換えます。

### おねがい

- ◆ 本体のリモコン受光部とリモコンの間に障害物を置かないでください。
- ◆ 本体のリモコン受光部に直射日光やインバータ蛍光灯の強い光を当てないでください。

# 地上デジタルのチャンネル設定

## チャンネル設定について

- ◆ 地上デジタルは「かんたん設定」でいくつかのチャンネルが自動的に設定されていますが、お好みに合わせて変更することもできます。
- ◆ 普段よくご覧になるチャンネルは、リモコンの数字ボタンに登録すると便利です。
- ◆ リモコン設定の「CH」1～12に登録したチャンネルはリモコンの数字ボタン1～12で選局できます。

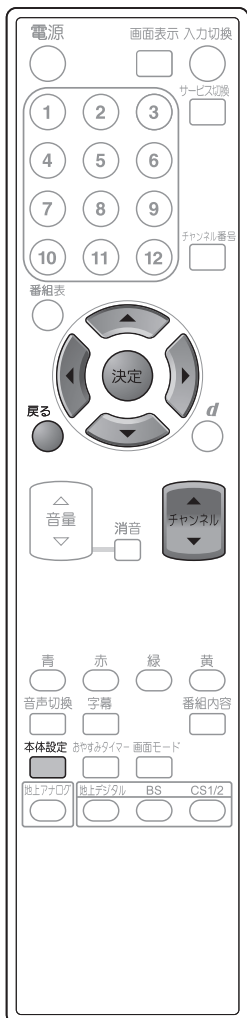

### 1 「本体設定」を押す



### 2 「初期設定」を選び、「決定」を押す



### 3 「チャンネル設定」を選び、「決定」を押す

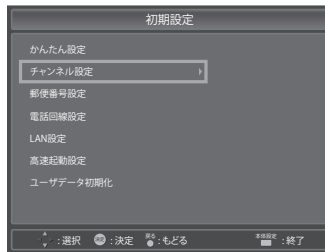

### 4 「地上デジタル」を選び、「決定」を押す

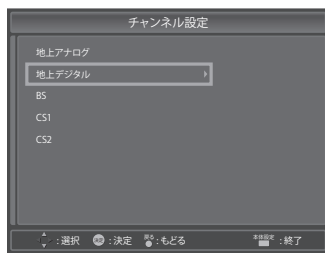

地上 (UHF) アンテナが個別のとき  
**アンテナのレベルを最大にする**

#### アンテナ強度

- ◆ 共同アンテナのときは不要。

リモコンの数字ボタンに割り当てられた  
**地上デジタルのチャンネルを変える**

#### リモコン設定

**チャンネルUP/DOWN選局時に、スキップするチャンネルを設定する**

#### チャンネルスキップ

「かんたん設定」または「チャンネルスキャン」を行わないと「アンテナ強度」の設定は行えません。

**1 「アンテナ強度」を選び、「決定」を押す**

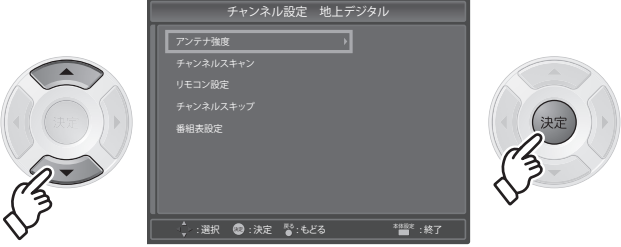

**3 アンテナの向きを調整し、アンテナレベルを最大値にする**

- ◆ アンテナレベルは、天候、季節、地域、チャンネルなどにより異なります。またアンテナシステムの条件などによって変動する場合がありますので、十分な余裕を取るようにおすすしめします。

アンテナレベルについて

- ◆ アンテナレベルはアンテナ設置方向の最適値を確認するための目安です。表示される数値は、受信している電波の強さではなく、質（信号と雑音の比率）を表します。

**2 チャンネルを変更する**

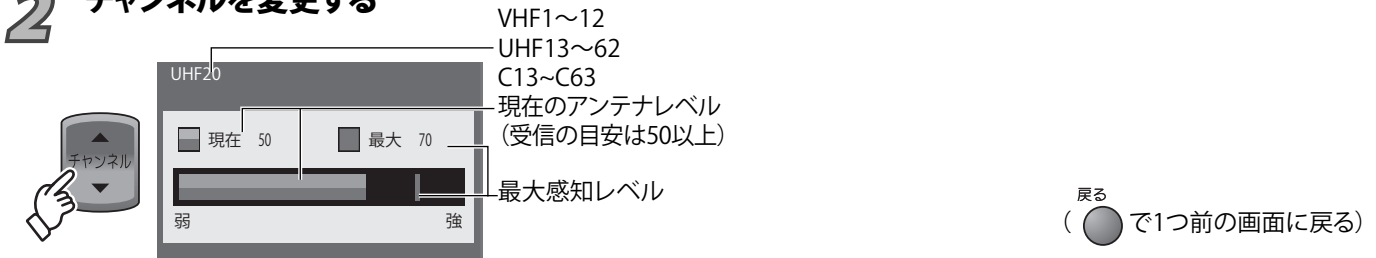

**1 「リモコン設定」を選び、「決定」を押す**

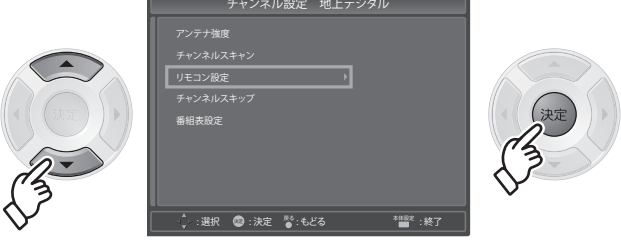

**3 「受信CH」のチャンネル番号を変更し、「決定」を押す**



**2 変えたい「CH」に合わせ、「決定」を押す**



- ◆ 「CH」の1~12は、リモコンの数字ボタン1~12を表します。

**1 「チャンネルスキップ」を選び、「決定」を押す**



**2 スキップ設定を行いたいチャンネルを選び、「決定」を押す**

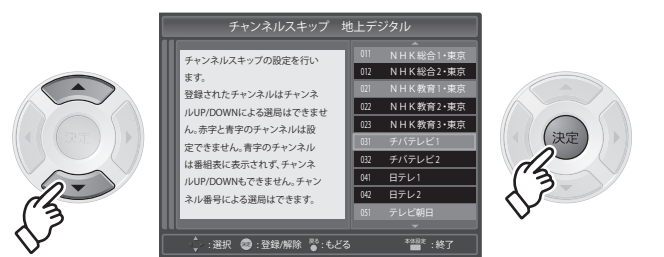

- ◆ 赤字チャンネルはスキップ登録できません。また、青字チャンネルはスキップ解除できません。
- ◆ ■に登録されたチャンネルは、チャンネルUP/DOWN選局時にスキップされます。

(●で1つ前の画面、本体設定でテレビ放送の画面に戻る)

# 地上デジタルのチャンネル設定 (つづき)



## 1 「本体設定」を押す



## 2 「初期設定」を選び、「決定」を押す



## 3 「チャンネル設定」を選び、「決定」を押す

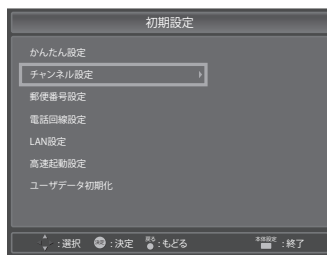

## 4 「地上デジタル」を選び、「決定」を押す

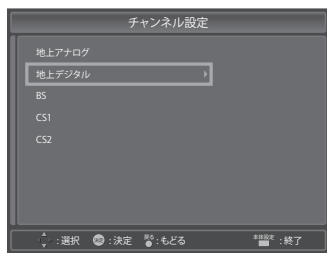

## 5 「チャンネルスキャン」を選び、「決定」を押す

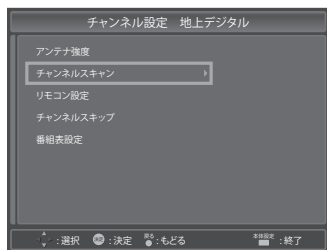

引っ越しなどで  
受信地域が変わって  
再設定したいとき  
改めて自動で  
受信設定する

初期スキャン

# 1 「スキャン種別」を選び、「決定」を押す

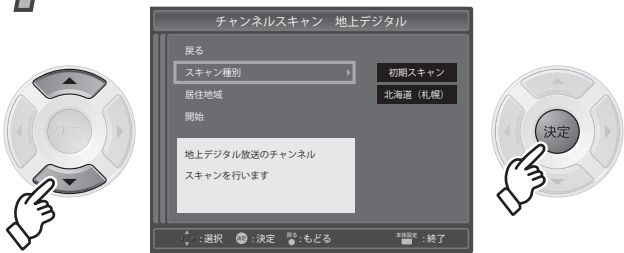

# 2 「初期スキャン」を選び、「決定」を押す

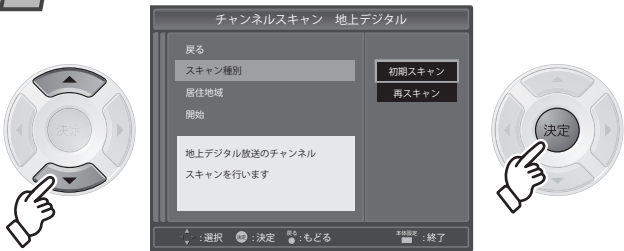

# 3 「居住地域」を選び、「決定」を押す

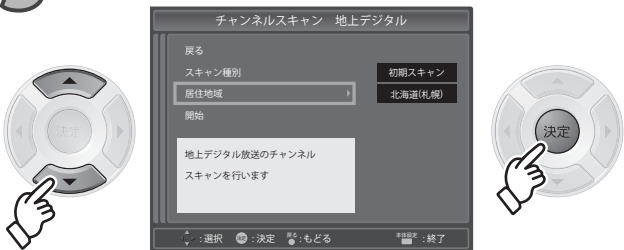

# 4 お住まいの地域を選び、「決定」を押す

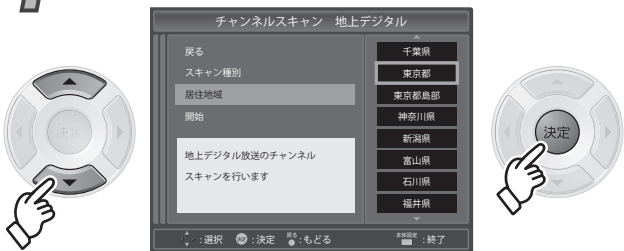

# 5 「開始」を選び、「決定」を押す

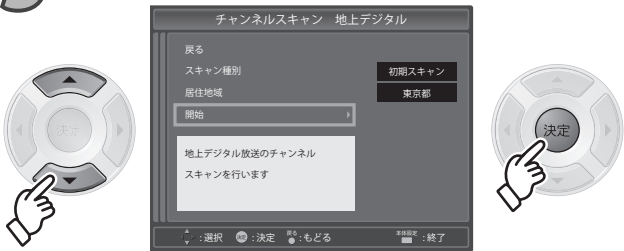

- ◆ 10分程度かかる場合があります。
- ◆ スキャン中に取得した放送局数と実際に選局できる放送局数は異なる場合があります。

# 6 チャンネルスキャン終了後に「視聴可能な放送局が16局以上受信」または「ポイントが貯まっている放送局が視聴不可」の場合、優先放送局の設定画面が表示されます。

**優先的に視聴する放送局を選んだあと、「次へ」を選び、「決定」を押す**

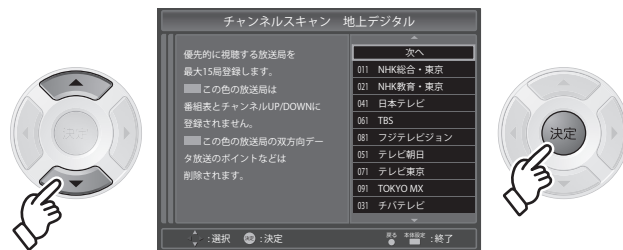

- ◆ データ放送のポイントが貯まっている放送局が視聴不可の場合、データ放送のポイントなどは削除されます。

# 7 受信チャンネルを画面で確認し、「終了」を選び、「決定」を押す



- ◆ 一画面に12行分の情報しか表示されませんので、画面上の「次へ」または「前へ」で「決定」を押し、確認を行なってください。

はじめに

準備  
接続する

準備  
初期設定

本機の基本操作

番組表の予約する

画面設定

音声設定

機器設定

お知らせ

必要とき

# 地上デジタルのチャンネル設定 (つづき)



**1** 「本体設定」を押す



**2** 「初期設定」を選び、「決定」を押す



**3** 「チャンネル設定」を選び、「決定」を押す

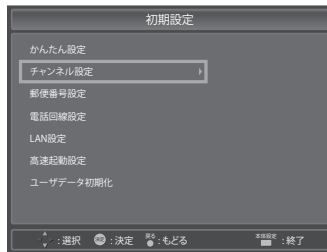

**4** 「地上デジタル」を選び、「決定」を押す

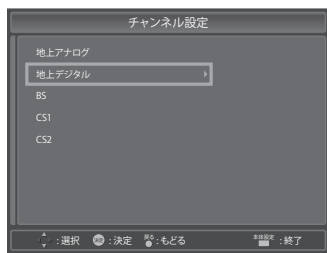

地上デジタル放送の受信状況が変わったとき  
受信できる局を  
自動で追加する

再スキャン

番組表に表示  
されるチャンネル  
を設定する

番組表設定



# 1 「チャンネルスキャン」を選び、「決定」を押す

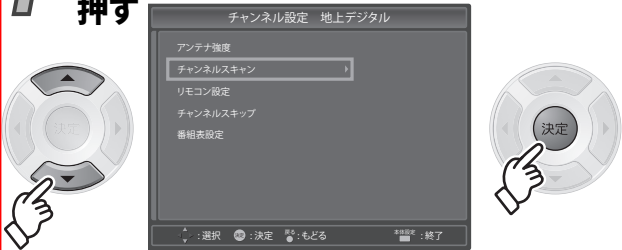

# 2 「スキャン種別」を選び、「決定」を押す

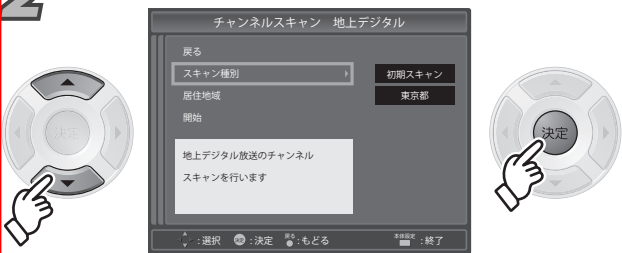

# 3 「再スキャン」を選び、「決定」を押す

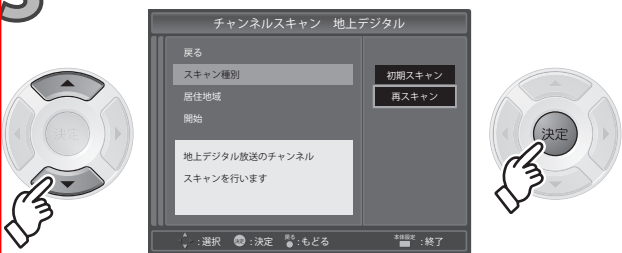

- ◆ 「初期スキャン」で設定した居住地域でスキャンを実施します。

# 4 「開始」を選び、「決定」を押す

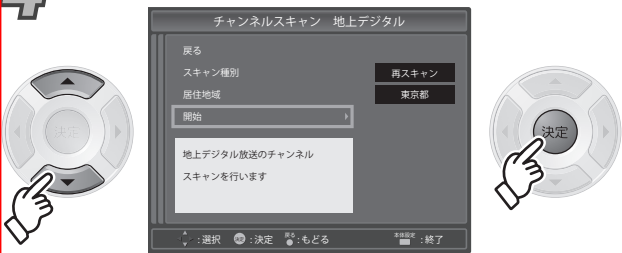

- ◆ 10分程度かかる場合があります。
- ◆ スキャン中に取得した放送局数と実際に選局できる放送局数は異なる場合があります。

# 5 チャンネルスキャン終了後に「視聴可能な放送局が16局以上受信」または「ポイントが貯まっている放送局が視聴不可」の場合、優先放送局の設定画面が表示されます。

## 優先的に視聴する放送局を選んだあと、「次へ」を選び、「決定」を押す

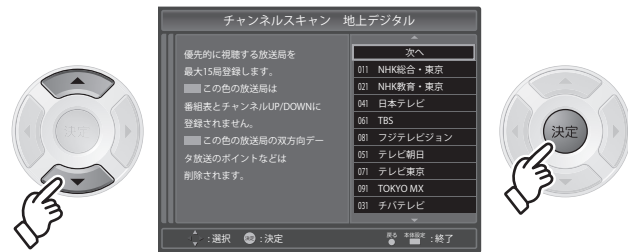

- ◆ データ放送のポイントが貯まっている放送局が視聴不可の場合、データ放送のポイントなどは削除されます。

# 6 受信チャンネルを画面で確認し、「終了」を選び、「決定」を押す



- ◆ 一画面に12行分の情報しか表示されませんので、画面上の「次へ」または「前へ」で「決定」を押し、確認を行なってください。

# 1 「番組表設定」を選び、「決定」を押す

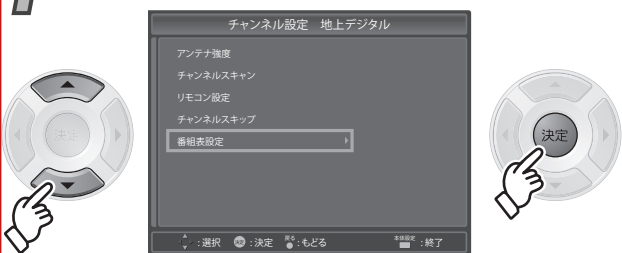

# 2 スキップ設定を行いたいチャンネルを選び、「決定」を押す

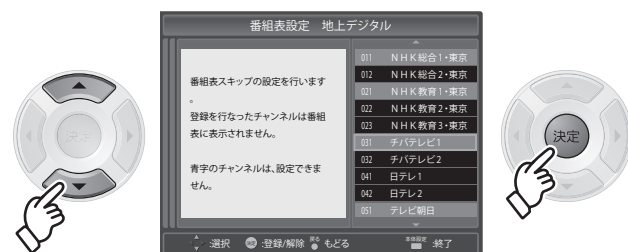

- ◆ 青字チャンネルはスキップ解除できません。  
 ( ● で1つ前の画面、 ■ でテレビ放送の画面に戻る)

はじめに

準備  
接続する

準備  
初期設定

本機の基本操作

番組表の予約する

画面設定

音声設定

機器設定

お知らせ

必要とき

# 郵便番号設定/高速起動設定/ユーザーデー

## 郵便番号設定

- ◆ データ放送でお住まいの地域の情報を受信するための設定です。

## 高速起動設定

(お買い上げ時:切)

- ◆ 「入」に設定すると、本機の電源「入」時に速く起動します。
- ◆ 「切」に設定すると、本機の電源「切」時に消費電力をおさえることができます。

## ユーザーデータ初期化

- ◆ 本機内のユーザーデータを初期化します。

## 1 「本体設定」を押す



## 2 「初期設定」を選び、「決定」を押す



データ放送でお住まいの地域の情報を受信するために  
**郵便番号を設定する**

郵便番号設定

速く起動するように設定する

高速起動設定

本機を廃棄や譲渡されるとき

ユーザーデータ初期化



## Point

- ◆ 「高速起動設定」を「入」にした場合、本機の電源を入れると約2秒で画面表示しますが、待機時の電力は「26W」消費されます。
- ◆ 「高速起動設定」を「切」にした場合、待機時の電力は「0.5W」に軽減されますが、本機の電源を入れるたびに画面表示まで約12秒程度かかります。

# 保証とアフターサービス

## 1) 保証書(梱包箱に貼り付けしてあります。)

保証書に販売店名と購入日(購入日を証明する納品書や領収書)がありませんと保証期間内でも万一故障がある場合に有償修理になることがあります。内容をご確認の上、本取扱説明書と共に大切に保管してください。

## 2) 保証期間はご購入の日から1年間です。

業務用や特殊使用の場合、保証期間内でも「有償修理」となります。

## 3) アフターサービスのご依頼について

- ◆ 保証期間中、万一製品が故障してしまった場合  
この取扱説明書の「故障かな!」をよくお読みになり、点検を繰り返しても正常に作動しないときは、販売店にお問い合わせいただくか、最寄りの船井サービス(株)カスタマーセンターまたは船井サービス(株)修理受付センターにご相談ください。
- ◆ 保証期間を過ぎて製品が故障してしまった場合  
販売店にお問い合わせいただくか、最寄りの船井サービス(株)カスタマーセンターまたは船井サービス(株)修理受付センターにご相談ください。

修理をご依頼される際にご連絡いただきたい内容:

- ・ ご住所
- ・ ご氏名
- ・ 電話番号
- ・ 故障または異常の内容
- ・ 製品名
- ・ 製造番号
- ・ ご購入日

## 4) アフターサービスについてご不明な点は…

販売店、または最寄りの船井サービス(株)カスタマーセンターまでお問い合わせください。

## 5) 補修用性能部品の最低保有期間

この製品の補修用性能部品(機能維持のために必要な部品)は、製造打切後最低8年間保有してあります。

廃棄時にご注意願います。

家電リサイクル法では、お客様がご使用済みのテレビ(ブラウン管式、液晶式、プラズマ式)を廃棄される場合は、収集・運搬料金、再商品化等料金(リサイクル料金)をお支払いいただき、対象品を販売店や市町村に適正に引き渡すことが求められています。

## ご購入メモ

ご購入記録として下記内容をご記入ください。  
(この製品の製造番号は背面および保証書に記載してあります。)

ご購入年/月/日	年 月 日
ご購入店名/住所/電話番号	☎
ご購入製品の型番	LVW-323
ご購入製品の製造番号	
ID番号*	カードID(B-CASカード番号):

\* 84~85ページに記載の「ICカード情報」画面で確認できる「カードID」の番号を記入してください。お問い合わせのときに必要な場合があります。

## 愛情点検

### ● 長年ご使用の製品の点検を!

(熱、湿気、ほこりなどの影響や、使用の度合いにより部品が劣化し、故障したり、ときには安全性を損なって事故につながることもあります。)



このような  
症状は  
ありませんか

- ◆ 映像や音がでない。
- ◆ 変なにおいがしたり、煙がでたりする。
- ◆ 内部に水や異物が入った。
- ◆ その他の異常や故障がある。

ご使用  
中止

このようなときは、故障や事故防止のためスイッチを切り、コンセントから電源プラグを抜き、必ずご購入の販売店にご連絡ください。

はじめに

準備  
接続する

準備  
初期設定

本機  
の基本操作

番組表  
予約する

画面  
設定

音声  
設定

機器  
設定

お知らせ

必要  
とき

お問い合わせをいただく場合、下記内容をお知らせください

- ◆ お名前・ご住所・電話番号
- ◆ 本製品(修理/取扱い/付属品・部品のご購入)に関するお問い合わせの場合は、製品型番・製造番号・ご購入日・ご購入店名もお知らせください。

◆ ご購入のご相談、製品の取扱いに関するご質問は、下記お客様ご相談室までお問い合わせください。

【船井電機株式会社 お客様ご相談室】 ナビダイヤル0570-0271-01

(一般電話:全国どこからでも上限20円/3分毎でご利用いただけます) ※携帯電話からもかけられます。

PHS・050番号からは TEL(072)871-1110 FAX(072)871-1199

受付時間9:00~17:30(土曜・日曜・祝日および夏季休暇・年末年始は除く)

- ◆ E-mailによるお問い合わせも受け付けております。  
詳しくは、船井電機株式会社ホームページ(<http://www.funai.jp>)の「お客様ご相談室」をご覧ください。

◆ 製品の修理に関する総合的なご相談、修理のお申し込みは下記船井サービス(株)カスタマーセンターまでお問い合わせください。

【船井サービス(株)カスタマーセンター】 ナビダイヤル0570-0271-02

(一般電話:全国どこからでも上限20円/3分毎でご利用いただけます) ※携帯電話からもかけられます。

PHS・050番号からは

【本社カスタマーセンター】 TEL(06)6746-3373 FAX(06)6746-3374 〒577-0012 大阪府東大阪市長田東3-2-43 長田SK/パークビル1F

【東京カスタマーセンター】 TEL(042)679-5402 FAX(042)679-5406 〒192-0363 東京都八王子市別所1-18-10

受付時間9:00~17:30(土曜・日曜・祝日および夏季休暇・年末年始は除く)

- ◆ 本製品についてのインターネットによる修理のご依頼は<http://www.funai-service.co.jp>をご覧ください。

◆ 付属品(リモコンなど)、部品のご注文は下記船井サービス(株)部品受注センターまでお問い合わせください。

【船井サービス(株)部品受注センター】 ナビダイヤル0570-0271-03

(一般電話:全国どこからでも上限20円/3分毎でご利用いただけます) ※携帯電話からもかけられます。

【FAX】フリーダイヤル0120-0271-82

PHS・050番号からはTEL(0868)28-7183 FAX(0868)28-7052 〒708-0015 岡山県津山市神戸88

受付時間9:00~17:30(土曜・日曜・祝日および夏季休暇・年末年始は除く)

- ◆ 本製品についての付属品のオンラインショッピングは<http://www.funai-service.co.jp>をご覧ください。

【船井サービス(株)修理受付センター】 受付時間9:00~17:30(土曜・日曜・祝日および夏季休暇・年末年始は除く)

札幌修理受付センター	〒060-0061	北海道札幌市中央区南一条西10-4 南大通ビルアネックス1F	☎(011) 281-0130	FAX(011) 281-0137
仙台修理受付センター	〒984-0046	宮城県仙台市若林区二軒茶屋3-5 鳴原ビル1F	☎(022) 299-1658	FAX(022) 299-1662
名古屋修理受付センター	〒466-0064	愛知県名古屋市中区鶴舞3-4-3 富田ビル2F	☎(052) 735-0440	FAX(052) 735-0441
津山修理受付センター	〒708-0015	岡山県津山市神戸88	☎(0868) 28-7586	FAX(0868) 28-1746
福岡修理受付センター	〒812-0014	福岡県福岡市博多区比恵町17-7 サンシティパーキングビル1F	☎(092) 475-1252	FAX(092) 475-3227

※船井サービス(株)修理受付センターが通話中のときは、船井サービス(株)カスタマーセンターへ転送致します。ご了承ください。

- ◆ お客様より船井電機株式会社およびグループ会社にお電話でご連絡をいただいた場合には、正確にご回答するために、通話内容を記録(録音など)させていただくことがあります。あらかじめご了承のうえお問い合わせください。
- ◆ ご相談、ご依頼をいただいた内容によっては、サービス活動およびその後の安全点検活動のために、弊社のグループ会社および秘密保持契約において厳正に管理された業務委託先に個人情報を提供し対応させていただくことがあります。

- ◆ 故障の場合は、お買い上げの販売店または船井サービス(株)カスタマーセンターまでお問い合わせください。
- ◆ ご質問の際は、お買い上げの販売店またはDXアンテナ(株)ホームエレクトロニクス営業部までお問い合わせください。

【DXアンテナ株式会社】

受付時間9:00~17:30(土曜・日曜・祝日および夏季休暇・年末年始は除く)

ホームエレクトロニクス営業部

首都圏ホームエレクトロニクス営業部	〒101-0021 東京都千代田区外神田4丁目11番5号 船井ビル5F	☎(03) 3526-5318	FAX(03) 3526-5712
近畿ホームエレクトロニクス営業部	〒532-0011 大阪市淀川区西中島7丁目4番17号 新大阪上野東洋ビル8F	☎(06) 6889-1530	FAX(06) 6889-1540

※ 詳細なお問合せは、もよりのDX製品取扱店または下記のDXアンテナ各営業所をご利用ください。

・札幌支店 TEL.(011)822-1251(代)	・宇都宮営業所 TEL.(028)659-1100(代)	・三重出張所 TEL.(059)226-1643(代)	・山陰出張所 TEL.(0853)24-2343(代)
・旭川出張所 TEL.(0166)37-5830(代)	・新潟営業所 TEL.(025)276-2166(代)	・金沢支店 TEL.(076)261-9988(代)	・高松営業所 TEL.(087)868-1222(代)
・東北支店 TEL.(022)243-2141(代)	・茨城営業所 TEL.(029)826-5341(代)	・富山営業所 TEL.(076)422-7878(代)	・松山営業所 TEL.(089)925-3826(代)
・盛岡出張所 TEL.(019)636-1581(代)	・千葉支店 TEL.(043)253-1121(代)	・大阪支店 TEL.(06)6304-5651(代)	・福岡支店 TEL.(092)541-0168(代)
・郡山出張所 TEL.(024)921-7131(代)	・木更津出張所 TEL.(0438)23-6281(代)	・堺営業所 TEL.(072)278-5311(代)	・北九州営業所 TEL.(093)922-6556(代)
・東京支店 TEL.(03)3526-5402(代)	・静岡営業所 TEL.(054)281-0141(代)	・京都営業所 TEL.(075)382-6141(代)	・長崎出張所 TEL.(095)842-0780(代)
・東京東出張所 TEL.(03)5654-9881(代)	・浜松営業所 TEL.(053)461-6885(代)	・神戸支店 TEL.(078)579-8550(代)	・大分営業所 TEL.(097)504-7799(代)
・多摩営業所 TEL.(042)572-4911(代)	・中部支店 TEL.(052)919-6531(代)	・姫路出張所 TEL.(079)283-5920(代)	・熊本営業所 TEL.(096)325-0711(代)
・横浜支店 TEL.(045)651-2557(代)	・松本営業所 TEL.(0263)27-7801(代)	・広島支店 TEL.(082)237-5331(代)	・南九州営業所 TEL.(099)267-8211(代)
・埼玉支店 TEL.(048)652-3311(代)	・豊橋営業所 TEL.(0532)69-2370(代)	・岡山営業所 TEL.(086)245-2948(代)	・沖縄営業所 TEL.(098)874-6202(代)

DXアンテナ株式会社

本社/〒652-0807 神戸市兵庫区浜崎通2番15号 TEL.(078)682-0001(代) 東京支社/〒101-0021 東京都千代田区外神田4丁目11番5号 船井ビル TEL.(03)3526-6327(代)  
ホームページアドレス <http://www.dxantenna.co.jp/>

※所在地、電話番号は都合により変更する場合がございますので、ご了承ください。(2009年7月現在)

販売元:	<b>DXアンテナ株式会社</b>	〒652-0807	兵庫県神戸市兵庫区浜崎通2番15号
製造元:	船井電機株式会社	〒574-0013	大阪府大東市中垣内7丁目7番1号