

# 電源の管理 ユーザガイド

© Copyright 2009 Hewlett-Packard  
Development Company, L.P.

Windows は米国 Microsoft Corporation の米  
国およびその他の国における登録商標です。

本書の内容は、将来予告なしに変更される  
ことがあります。HP 製品およびサービスに  
関する保証は、当該製品およびサービスに  
付属の保証規定に明示的に記載されている  
ものに限られます。本書のいかなる内容  
も、当該保証に新たに保証を追加するもの  
ではありません。本書に記載されている製  
品情報は、日本国内で販売されていないも  
のも含まれている場合があります。本書の  
内容につきましては万全を期しております  
が、本書の技術的あるいは校正上の誤り、  
省略に対して責任を負いかねますのでご了  
承ください。

初版：2009 年 10 月

製品番号：539883-291

#### **製品についての注意事項**

このユーザ ガイドでは、ほとんどのモデル  
に共通の機能について説明します。一部の  
機能は、お使いのコンピュータで対応して  
いない場合もあります。

# 目次

## 1 電源ボタン類およびランプの位置

## 2 電源オプションの設定

省電力設定の使用 .....	3
スリープの開始および終了 .....	3
ハイバネーションの開始および終了 .....	4
バッテリー メーターの使用 .....	5
電源プランの使用 .....	6
現在の電源プランの表示 .....	6
異なる電源プランの選択 .....	6
電源プランのカスタマイズ .....	6
復帰時のパスワード保護の設定 .....	7

## 3 外部電源の使用

AC アダプタの接続 .....	9
テスト、AC アダプタ .....	10

## 4 バッテリー電源の使用

[ヘルプとサポート]でのバッテリー情報の確認 .....	12
バッテリー充電残量の表示 .....	13
バッテリーの着脱 .....	14
バッテリーの充電 .....	15
ロー バッテリー状態への対処 .....	16
ロー バッテリー状態の確認 .....	16
ロー バッテリー状態の解決 .....	16
外部電源を使用できる場合のロー バッテリー状態の解決 .....	16
充電済みのバッテリーを使用できる場合のロー バッテリー状態の解決 .....	16
電源を使用できない場合のロー バッテリー状態の解決 .....	16
ハイバネーションを終了できない場合のロー バッテリー状態の解決 .....	17
バッテリー ゲージの調整 .....	18
手順 1 : バッテリーを完全に充電する .....	18
手順 2 : ハイバネーションおよびスリープを無効にする .....	18
手順 3 : バッテリーを放電する .....	19

手順 4 : バッテリーを完全に再充電する .....	19
手順 5 : ハイバネーションおよびスリープを再び有効にする .....	19
バッテリーの節電 .....	21
バッテリーの保管 .....	22
使用済みのバッテリーの処理 .....	23

## 5 コンピュータのシャットダウン

索引 .....	25
----------	----

# 1 電源ボタン類およびランプの位置

以下の図および表に、コンピュータの電源ボタン類およびランプの位置を示します。

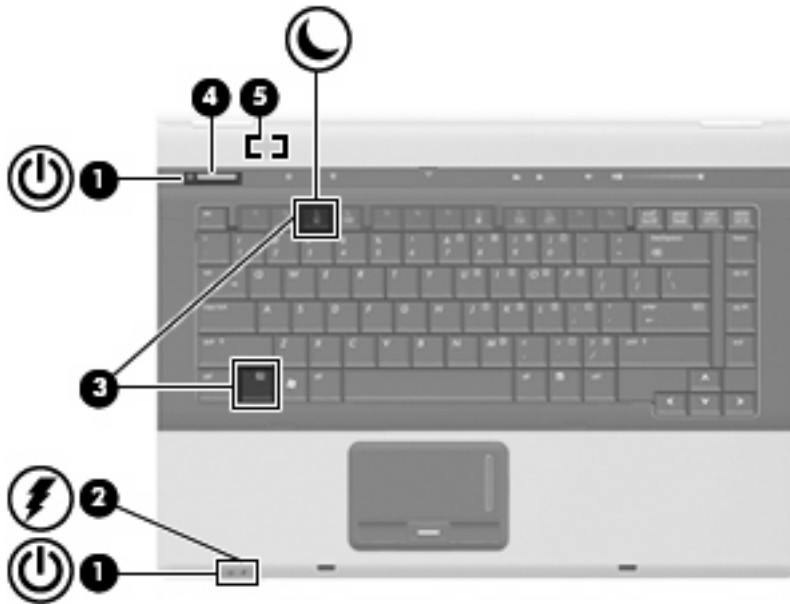

名称	説明
(1) 電源ランプ (×2) *	<ul style="list-style-type: none"><li>● 点灯：コンピュータの電源がオンになっています</li><li>● 点滅：コンピュータがスリープ状態になっています</li><li>● 消灯：コンピュータの電源がオフになっているか、ハイバネーション状態になっています</li></ul>
(2) バッテリー ランプ	<ul style="list-style-type: none"><li>● オレンジ色に点灯：バッテリーが充電中です</li><li>● 青緑色に点灯：バッテリーが完全充電時に近い状態です</li><li>● オレンジ色で点滅：コンピュータの電源としてバッテリーのみを使用していて、ロー バッテリー状態になっています。完全なロー バッテリー状態になった場合は、バッテリー ランプがすばやく点滅し始めます</li><li>● 消灯：コンピュータが外部電源に接続されている場合、コンピュータに装着されているすべてのバッテリーが完全に充電されると、このランプは消灯します。コンピュータが外部電源に接続されていない場合は、ロー バッテリー状態になるまでランプが消灯したままになります</li></ul>
(3) fn + f3	スリープを開始します

名称	説明
(4) 電源ボタン	<ul style="list-style-type: none"> <li>● コンピュータの電源が切れているときにボタンを押すと、電源が入ります</li> <li>● コンピュータの電源が入っているときに電源ボタンを押すと、電源が切れます</li> <li>● コンピュータがスリープ状態のときに短く押すと、スリープが終了します</li> <li>● コンピュータがハイバネーション状態のときに短く押すと、ハイバネーションが終了します</li> </ul> <p>コンピュータが応答せず、Windows®のシャットダウン手順を実行できないときは、電源ボタンを5秒程度押し続けたままにすると、コンピュータの電源が切れます</p> <p>電源設定について詳しくは、[スタート]→[コントロールパネル]→[システムとセキュリティ]→[電源オプション]の順に選択します</p>
(5) 内蔵ディスプレイ スイッチ	<p>コンピュータの電源が入っている状態でディスプレイを閉じると、ディスプレイの電源が切れます</p>

\*電源ランプは2つあり、両方とも同じ情報を通知します。電源ボタンのところにある電源ランプはコンピュータを開いているときにのみ見えます。コンピュータの前面にある電源ランプは、コンピュータを開いているときも閉じているときも見えます。

## 2 電源オプションの設定

### 省電力設定の使用

お使いのコンピュータでは、2つの省電力設定が出荷時に有効になっています。スリープおよびハイバネーションです。

スリープを開始すると、電源ランプが点滅し、画面表示が消えます。作業中のデータがメモリに保存されるため、スリープを終了するときはハイバネーションを終了するときよりも早く作業に戻れます。コンピュータが長時間スリープ状態になった場合、またはスリープ状態のときにバッテリーが完全にローバッテリー状態になった場合は、ハイバネーションを開始します。

ハイバネーションを開始すると、データがハードドライブのハイバネーションファイルに保存されて、コンピュータの電源が切れます。

△ **注意：** オーディオおよびビデオの劣化、再生機能の損失、または情報の損失を防ぐため、ディスクや外付けメディアカードの読み取りまたは書き込み中にスリープやハイバネーションを開始しないでください。

☞ **注記：** コンピュータがスリープまたはハイバネーション状態の場合は、ネットワークに接続したりコンピュータの機能を実行したりすることが一切できなくなります。

**注記：** [HP 3D DriveGuard]によってドライブが停止された場合、スリープやハイバネーションは開始されず、画面表示が消えます。

### スリープの開始および終了

システムは、バッテリー電源の使用時に操作しない状態が15分続いた場合、または外部電源の使用時に操作しない状態が30分続いた場合にスリープを開始するよう出荷時に設定されています。

電源設定およびタイムアウトはWindowsの[コントロールパネル]の[電源オプション]で変更できます。

コンピュータの電源がオンの場合、以下のどちらかの方法でスリープを開始します。

- fn + f3 キーを押します。
- [スタート]→[シャットダウン]ボタンの横にある矢印→[スリープ]の順にクリックします。

スリープ状態を終了するには、以下の操作を行います。

- ▲ 電源ボタンを押します。

コンピュータがスリープを終了すると電源ランプが点灯し、作業を中断した時点の画面に戻ります。

☞ **注記：** コンピュータがスリープを終了するときにパスワードの入力を要求するように設定した場合は、作業画面に戻る前にWindowsパスワードを入力する必要があります。

## ハイバネーションの開始および終了

システムは、バッテリー電源と外部電源の両方を使用しているときに操作しない状態が 1080 分（18 時間）続いた場合、または完全なロー バッテリ状態に達した場合に、ハイバネーションを開始するように出荷時に設定されています。

電源設定およびタイムアウトは、Windows の[コントロール パネル]にある[電源オプション]で変更できます。

ハイバネーションを開始するには、以下の操作を行います。

1. **[スタート]**をクリックし、[シャットダウン]ボタンの横にある矢印をクリックします。
2. **[休止状態]**をクリックします。

ハイバネーションを終了するには、以下の操作を行います。

▲ 電源ボタンを押します。

電源ランプが点灯し、作業を中断した時点の画面に戻ります。

 **注記：** ハイバネーションを終了するときパスワードの入力を要求するように設定した場合は、作業画面に戻る前に Windows パスワードを入力する必要があります。



## バッテリー メーターの使用

バッテリー メーターはタスクバーの右端の通知領域にあります。バッテリー メーターを使用すると、すばやく電源設定にアクセスしたり、バッテリー充電残量を表示したり、別の電源プランを選択したりできます。

- 充電残量率と現在の電源プランを表示するには、ポインタを[バッテリー メーター]アイコンの上に移動します。
- 電源オプションにアクセスしたり、電源プランを変更したりするには、[バッテリー メーター]アイコンをクリックして一覧から項目を選択します。

コンピュータがバッテリー電源で動作しているか外部電源で動作しているかは、[バッテリー メーター]アイコンの形の違いで判断できます。アイコンには、バッテリーがロー バッテリー状態、完全なロー バッテリー状態、または省電源移行バッテリー レベルになった場合にそのメッセージも表示されます。

[バッテリー メーター]アイコンを表示または非表示にするには、以下の操作を行います。

1. **[隠れているインジケータを表示します]**アイコン（通知領域の左側にある矢印）を右クリックします。
2. **[通知アイコンのカスタマイズ]**をクリックします。
3. **[動作]**で、[電源]アイコンの横にある**[アイコンと通知を表示]**を選択します。
4. **[OK]**をクリックします。

## 電源プランの使用

コンピュータの電源の使用方法を管理するためのシステム設定の集合です。電源プランによって、電力を節約し、パフォーマンスを最大限に向上させることができます。

電源プランの設定を変更したり、独自の電源プランを作成したりできます。

### 現在の電源プランの表示

- ▲ タスクバーの右端にある通知領域の[バッテリー メーター]アイコンをクリックします。

または

[スタート]→[コントロール パネル]→[システムとセキュリティ]→[電源オプション]の順に選択します。

### 異なる電源プランの選択

- ▲ 通知領域の[バッテリー メーター]アイコンをクリックし、一覧から電源プランを選択します。

または

[スタート]→[コントロール パネル]→[システムとセキュリティ]→[電源オプション]の順に選択して、一覧から電源プランを選択します。

### 電源プランのカスタマイズ

1. 通知領域の[バッテリー メーター]アイコンをクリックし、[その他の電源オプション]をクリックします。

または

[スタート]→[コントロール パネル]→[システムとセキュリティ]→[電源オプション]の順に選択します。

2. 電源プランを選択し、[プラン設定の変更]をクリックします。
3. 必要に応じて設定を変更します。
4. その他の設定を変更するには、[詳細な電源設定の変更]をクリックし、変更を行います。

## 復帰時のパスワード保護の設定

スリープまたはハイバネーション状態が終了したときにパスワードの入力を求めるようにコンピュータを設定するには、以下の操作を行います。

1. [スタート]→[コントロールパネル]→[システムとセキュリティ]→[電源オプション]の順に選択します。
2. 左側のパネルで、[復帰時のパスワードを必要とする]をクリックします。
3. [現在利用できない設定の変更]をクリックします。
4. [パスワードを必要とする（推奨）]をクリックします。

 **注記：** ユーザアカウントを作成するか、現在のユーザアカウントを変更する場合は、[ユーザアカウントパスワードの作成または変更]をクリックしてから、画面に表示される説明に沿って操作します。これらの必要がない場合は、手順5に進みます。

5. [変更の保存]をクリックします。

## 3 外部電源の使用

外部電源は、以下のどちらかのコンピュータを通じて供給されます。

△ **警告！** 安全に関する問題の発生を防ぐため、コンピュータを使用する場合は、コンピュータに付属している AC アダプタ、HP が提供する交換用 AC アダプタ、または HP から購入した対応する AC アダプタだけを使用してください。

- 認定された AC アダプタ
- 別売のドッキング デバイスまたは拡張製品

以下のどれかの条件にあてはまる場合はコンピュータを外部電源に接続してください。

△ **警告！** 航空機内でコンピュータのバッテリーを充電しないでください。

- バッテリー充電するか、バッテリー ゲージを調整する場合
- システム ソフトウェアをインストールまたは変更する場合
- CD または DVD に情報を書き込む場合

コンピュータを外部電源に接続すると、以下のようになります。

- バッテリーの充電が開始されます。
- コンピュータの電源が入ると、通知領域の[バッテリー メーター]アイコンの表示が変わります。

外部電源の接続を外すと、以下のようになります。

- コンピュータの電源がバッテリーに切り替わります。
- バッテリー電源を節約するために自動的に画面の輝度が下がります。ディスプレイの輝度を上げるには、**fn + f10** ホットキーを押すか、AC アダプタを接続しなおします。

## AC アダプタの接続

△ **警告!** 感電や装置の損傷を防ぐため、必ず以下の注意事項を守ってください。

電源コードは、製品の近くの手が届きやすい場所にある電源コンセントに差し込んでください。

コンピュータへの外部電源の供給を完全に遮断するには、電源を切った後、電源コードをコンピュータからではなくコンセントから抜いてください。

安全に使用するため、必ず電源コードのアース端子を使用して接地してください。2 ピンのアダプタを接続するなどして電源コードのアース端子を無効にしないでください。アース端子は重要な安全上の機能です。

コンピュータを外部電源に接続するには、以下の操作を行います。

1. AC アダプタをコンピュータの電源コネクタに差し込みます (1)。
2. 電源コードを AC アダプタに差し込みます (2)。
3. 電源コードのもう一方の端を電源コンセントに差し込みます (3)。

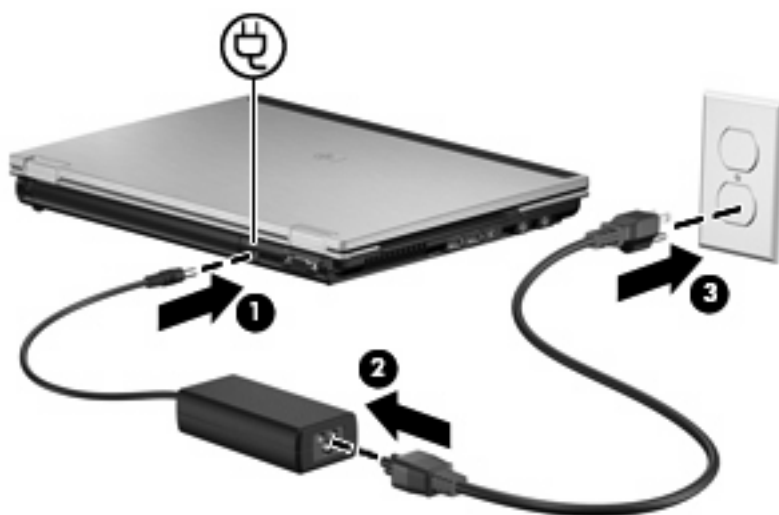

## テスト、AC アダプタ

コンピュータに以下の状況のどれかが見られる場合は、AC アダプタをテストします。

- コンピュータを AC アダプタと外部電源に接続したときに、コンピュータの電源が入らない。
- コンピュータを AC アダプタと外部電源に接続したときに、ディスプレイの電源が入らない。
- コンピュータを AC アダプタと外部電源に接続したときに、電源ランプが点灯しない。

AC アダプタをテストするには、以下の操作を行います。

1. コンピュータからバッテリーを取り外します。
2. AC アダプタをコンピュータと電源コンセントに接続します。
3. コンピュータの電源を入れます。
  - 電源ランプが点灯している場合は、AC アダプタは正常に動作しています。
  - 電源ランプが消灯したままになっている場合は、AC アダプタが動作していないため交換する必要があります。

交換用 AC アダプタを入手する方法については、HP のサポート窓口にお問い合わせください。

## 4 バッテリー電源の使用

充電済みのバッテリーが装着され、外部電源に接続されていない場合、コンピュータはバッテリー電源で動作します。外部電源に接続されている場合、コンピュータは外部電源で動作します。

充電済みのバッテリーを装着したコンピュータが AC アダプタから電力が供給される外部電源で動作している場合、AC アダプタを取り外すと、電源がバッテリー電源に切り替わります。

 **注記：** 外部電源の接続を外すと、バッテリー電源を節約するために自動的に画面の輝度が下がります。ディスプレイの輝度を上げるには、**fn + f10** ホットキーを使用するか、AC アダプタを接続しなおします。

作業環境に応じて、バッテリーをコンピュータに装着しておくことも、ケースに保管しておくことも可能です。コンピュータを外部電源に接続している間、常にバッテリーを装着しておけば、バッテリーは充電されていて、停電した場合でも作業データを守ることができます。ただし、バッテリーをコンピュータに装着したままにしておくと、コンピュータを外部電源に接続していない場合は、コンピュータがオフのときでもバッテリーは徐々に放電していきます。

 **警告！** 安全に関する問題の発生を防ぐため、この製品を使用する場合は、コンピュータに付属しているバッテリー、HP が提供する交換用バッテリー、または HP から購入した対応するバッテリーだけを使用してください。

コンピュータのバッテリーは消耗品で、その寿命は、電源管理の設定、コンピュータで動作しているプログラム、画面の輝度、コンピュータに接続されている外付けデバイス、およびその他の要素によって異なります。

## [ヘルプとサポート]でのバッテリー情報の確認

[ヘルプとサポート]の[ラーニング センター]にある[バッテリー情報]セクションでは、以下のツールと情報が提供されます。

- バッテリーの性能をテストするための[バッテリー チェック]ツール
- バッテリーの寿命を延ばすための、バッテリー ゲージの調整、電源管理、および適切な取り扱いと保管に関する情報
- バッテリーの種類、仕様、ライフ サイクル、および容量に関する情報

[バッテリー情報]にアクセスするには、以下の操作を行います。

- ▲ [スタート]→[ヘルプとサポート]→[ラーニング センター]→[HP Power and Battery Learning Center] (HP 電源およびバッテリー ラーニング センター) の順に選択します。



## バッテリー充電残量の表示

- ▲ タスクバーの右端にある通知領域の[バッテリー メーター]アイコンの上にポインタを移動します。

## バッテリーの着脱

△ **注意：** 電源にバッテリーのみを使用している状態でバッテリーを取り外すと、データが失われる可能性があります。バッテリーを取り外す場合は、情報の損失を防ぐため、あらかじめハイバネーションを開始するか Windows の通常の手順でコンピュータの電源を切っておいてください。

バッテリーを装着するには、以下の操作を行います。

1. バッテリー ベイが手前を向くようにしてコンピュータを裏返し、安定した平らな場所に置きます。
2. バッテリー ベイにバッテリーを挿入し (1)、所定の位置に固定されるまで押し込みます。  
バッテリー リリース ラッチ (2) でバッテリーが自動的に固定されます。

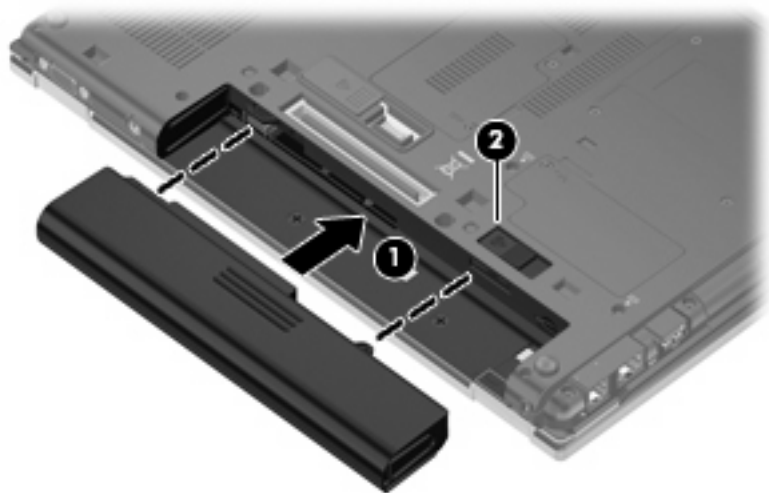

バッテリーを取り外すには、以下の操作を行います。

1. バッテリー ベイが手前を向くようにしてコンピュータを裏返し、安定した平らな場所に置きます。
2. バッテリー リリース ラッチをスライドさせて (1) バッテリーの固定を解除します。
3. バッテリーを取り外します (2)。

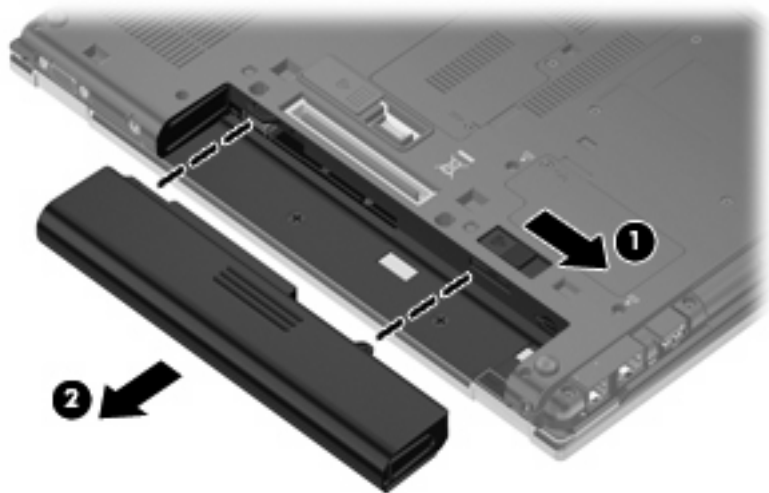

# バッテリーの充電

△ **警告！** 航空機内でコンピュータのバッテリーを充電しないでください。

コンピュータを外部電源（AC アダプタ経由）、別売の電源アダプタ、別売の拡張製品、または別売のドッキング デバイスに接続すると、バッテリーの充電が開始されます。

バッテリーは、コンピュータの電源が入っているかどうかにかかわらず充電されますが、電源を切ったときの方が早く充電が完了します。

バッテリーが新しいか 2 週間以上使用されていない場合、またはバッテリーの温度が室温よりも高すぎたり低すぎたりする場合、充電に時間がかかることがあります。

バッテリーの寿命を延ばし、バッテリー残量が正確に表示されるようにするには、以下の点に注意してください。

- 新しいバッテリーを充電する場合は、コンピュータの電源を入れる前にバッテリーを完全に充電してください。
- バッテリー ランプが消灯するまでバッテリーを充電してください。

☞ **注記：** コンピュータの電源が入っている状態でバッテリーを充電すると、バッテリーが完全に充電される前に通知領域のバッテリー メーターに 100% と表示される場合があります。

- 通常の使用で完全充電時の 5% 未満になるまでバッテリーを放電してから充電してください。
- 1 か月以上使用していないバッテリーは、単に充電を行うのではなく、バッテリー ゲージの調整を行います。

バッテリー ランプには、以下のように充電状態が表示されます。

- 点灯：バッテリーが充電中です。
- 点滅：バッテリーがロー バッテリー状態か完全なロー バッテリー状態になっていて、充電されていません。
- 消灯：バッテリーの充電が完了しているか、バッテリーを使用中か、バッテリーが装着されていない状態です。

## ロー バッテリー状態への対処

ここでは、出荷時に設定されている警告メッセージおよびシステム応答について説明します。ロー バッテリー状態の警告とシステム応答の設定は、Windows の[コントロール パネル]の[電源オプション] ([スタート]→[コントロール パネル]→[システムとセキュリティ]→[電源オプション]) で変更できます。[電源オプション]を使用した設定は、ランプの状態には影響しません。

### ロー バッテリー状態の確認

コンピュータの電源としてバッテリーのみを使用しているときにバッテリーがロー バッテリー状態になると、バッテリー ランプが点滅します。

ロー バッテリー状態を解決しないと完全なロー バッテリー状態に入り、バッテリー ランプがすばやく点滅し始めます。

完全なロー バッテリーの状態になった場合、コンピュータでは以下の処理が行われます。

- ハイバネーションが有効で、コンピュータの電源が入っているかスリープ状態のときは、ハイバネーションが開始します。
- ハイバネーションが無効で、コンピュータの電源が入っているかスリープ状態のときは、短い時間スリープ状態になってから、システムが終了します。このとき、保存されていないデータは失われます。

### ロー バッテリー状態の解決

△ **注意：** 情報の損失を防ぐため、コンピュータが完全なロー バッテリー状態になり、ハイバネーションが開始した場合は、電源ランプが消灯するまで電源を入れしないでください。

#### 外部電源を使用できる場合のロー バッテリー状態の解決

▲ 以下のコンピュータのどれかを接続します。

- AC アダプタ
- 別売のドッキング デバイス
- 別売の電源アダプタ

#### 充電済みのバッテリーを使用できる場合のロー バッテリー状態の解決

1. コンピュータの電源を切るか、ハイバネーションを開始します。
2. 放電したバッテリーを取り外し、充電済みのバッテリーを装着します。
3. コンピュータの電源を入れます。

#### 電源を使用できない場合のロー バッテリー状態の解決

▲ ハイバネーションを開始します。

または

作業中のデータを保存してコンピュータをシャットダウンします。

## ハイバネーションを終了できない場合のロー バッテリー状態の解決

ハイバネーションを終了するための十分な電力がコンピュータに残っていない場合は、以下の操作を行います。

1. 充電済みのバッテリーを装着するか、コンピュータを外部電源に接続します。
2. 電源ボタンを押して、ハイバネーションを終了します。

## バッテリー ゲージの調整

バッテリー ゲージの調整は、以下の場合に必要です。

- バッテリー充電情報の表示が不正確な場合
- バッテリーの通常の動作時間が極端に変化した場合

バッテリーを頻繁に使用している場合でも、1か月に2回以上バッテリー ゲージを調整する必要はありません。また、新しいバッテリーを初めて使用する前にバッテリー ゲージを調整する必要はありません。

### 手順 1 : バッテリーを完全に充電する

△ **警告!** 航空機内でコンピュータのバッテリーを充電しないでください。

📖 **注記:** バッテリーは、コンピュータの電源が入っているかどうかにかかわらず充電されますが、電源を切ったときの方が早く充電が完了します。

バッテリーを完全に充電するには、以下の操作を行います。

1. コンピュータにバッテリーを装着します。
2. コンピュータを AC アダプタ、別売の電源アダプタ、別売の拡張製品、または別売のドッキング デバイスに接続し、そのアダプタまたはデバイスを外部電源に接続します。  
コンピュータのバッテリー ランプが点灯します。
3. バッテリーが完全に充電されるまで、コンピュータを外部電源に接続しておきます。  
充電が完了すると、コンピュータのバッテリー ランプが消灯します。

### 手順 2 : ハイバネーションおよびスリープを無効にする

1. 通知領域の[バッテリー メーター]アイコン→[その他の電源オプション]の順にクリックします。  
または  
[スタート]→[コントロール パネル]→[システムとセキュリティ]→[電源オプション]の順に選択します。
2. 現在の電源プランのもとで、[プラン設定の変更]をクリックします。
3. バッテリー ゲージの調整後に設定を元に戻せるように、[バッテリー駆動]列の[ディスプレイの電源を切る]および[コンピュータをスリープ状態にする]の設定を記録しておきます。
4. [ディスプレイの電源を切る]および[コンピュータをスリープ状態にする]の設定を[しない]に変更します。
5. [詳細な電源設定の変更]をクリックします。
6. [スリープ]の横のプラス記号 (+) →[以下の時間が経過後休止状態にする]の横のプラス記号の順にクリックします。
7. バッテリー ゲージの調整後に設定を元に戻せるように、[次の時間が経過後休止状態にする]の下の [バッテリー駆動]の設定を記録しておきます。
8. [バッテリー駆動]の設定を[なし]に変更します。

9. [OK]をクリックします。
10. [変更の保存]をクリックします。

### 手順 3 : バッテリーを放電する

バッテリーの放電中は、コンピュータの電源を入れたままにしておく必要があります。バッテリーは、コンピュータを使用しているかどうかにかかわらず放電できますが、使用している方が早く放電が完了します。

- 放電中にコンピュータを放置しておく場合は、放電を始める前に作業中のファイルを保存してください。
- 放電中にコンピュータを使用する予定で、省電力設定を利用している場合、放電処理中はシステムの動作が以下のようになります。
  - モニタが自動的にオフになりません。
  - コンピュータがアイドル状態のときでも、ハードドライブの速度が自動的に低下しません。
  - システムによるハイバネーションは開始されません。

バッテリーを放電するには、以下の操作を行います。

1. コンピュータを外部電源から切り離します。ただし、コンピュータの電源は切らないでください。
2. バッテリーが放電するまで、バッテリー電源でコンピュータを動作させます。バッテリーの放電が進んでローバッテリー状態になると、バッテリーランプが点滅し始めます。バッテリーが放電すると、バッテリーランプが消灯して、コンピュータの電源が切れます。

### 手順 4 : バッテリーを完全に再充電する

バッテリーを再充電するには、以下の操作を行います。

1. コンピュータを外部電源に接続して、バッテリーが完全に再充電されるまで接続したままにします。再充電が完了すると、コンピュータのバッテリーランプが消灯します。

バッテリーの再充電中でもコンピュータは使用できますが、電源を切っておく方が充電が早く完了します。

2. コンピュータの電源を切っていた場合は、バッテリーが完全に充電されてバッテリーランプが消灯した後で、コンピュータの電源を入れます。

### 手順 5 : ハイバネーションおよびスリープを再び有効にする

△ **注意：** バッテリーゲージの調整後にハイバネーションを有効にしないと、コンピュータが完全なローバッテリー状態になった場合、バッテリーが完全に放電してデータが失われるおそれがあります。

1. 通知領域の[バッテリーメーター]アイコン→[その他の電源オプション]の順にクリックします。  
または  
[スタート]→[コントロールパネル]→[システムとセキュリティ]→[電源オプション]の順に選択します。
2. 現在の電源プランのもとで、[プラン設定の変更]をクリックします。

3. **[バッテリー駆動]**列の項目を、記録しておいた設定に戻します。

または

**[このプランの初期設定を復元する]**をクリックして、画面の説明に沿って操作します。

---

 **注記：** 初期設定に戻す場合は、手順 5 ～ 7 を省略して手順 8 に進んでください。

4. **[詳細な電源設定の変更]**をクリックします。
5. **[スリープ]**の横のプラス記号（+）→**[以下の時間が経過後休止状態にする]**の横のプラス記号の順にクリックします。
6. **[バッテリー駆動]**列を、記録しておいた設定に戻します。
7. **[OK]**をクリックします。
8. **[変更の保存]**をクリックします。



## バッテリーの節電

- Windows の[コントロール パネル]で、[システムとセキュリティ]の[電源オプション]から[省電力]電源プランを選択します。
- ネットワークに接続する必要がないときは無線接続とローカル エリア ネットワーク (LAN) 接続をオフにして、モデムを使用するアプリケーションを使用後すぐに終了します。
- 外部電源に接続されていない外付けデバイスのうち、使用していないものをコンピュータから取り外します。
- 使用していない外付けメディア カードを停止するか、無効にするか、または取り外します。
- 必要に応じて、fn + f9 および fn + f10 ホットキーを使用して画面の輝度を調節します。
- しばらく作業を行わないときは、スリープまたはハイバネーションを開始するか、コンピュータの電源を切ります。

## バッテリーの保管

△ **注意：** 故障の原因となりますので、バッテリーを温度の高い場所に長時間放置しないでください。

2 週間以上コンピュータを使用せず外部電源から切り離しておく場合、バッテリーはコンピュータから取り出して保管してください。

保管中のバッテリーの放電を抑えるには、バッテリーを気温や湿度の低い場所に保管してください。

☞ **注記：** 保管中のバッテリーは6か月ごとに点検する必要があります。容量が50%未満になっている場合は、再充電してから保管してください。

1 か月以上保管したバッテリーを使用するときは、最初にバッテリー ゲージの調整を行ってください。

## 使用済みのバッテリーの処理

△ **警告!** 化学薬品による火傷や発火のおそれがありますので、分解したり、壊したり、穴をあけたりしないでください。また、接点をショートさせたり、火や水の中に捨てたりしないでください。

詳しくは、このコンピュータに付属の『規定、安全、および環境に関するご注意』を参照してください。

## 5 コンピュータのシャットダウン

△ **注意：** コンピュータをシャットダウンすると、保存されていない情報は失われます。

[シャットダウン]コマンドはオペレーティング システムを含む開いているすべてのプログラムを終了し、ディスプレイおよびコンピュータの電源を切ります。

以下の場合、コンピュータをシャットダウンします。

- バッテリーを交換したりコンピュータ内部の部品に触れたりする必要がある場合
- USB コネクタまたは 1394 コネクタには接続しない外付けハードウェア デバイスを接続する場合
- コンピュータを長期間使用せず、外部電源から切断する場合

電源ボタンでコンピュータをシャットダウンすることもできますが、Windows の[シャットダウン]コマンドを使用した手順をおすすめします。

コンピュータをシャットダウンするには、以下の操作を行います。

☞ **注記：** コンピュータがスリープまたはハイバネーション状態の場合は、シャットダウンをする前にスリープまたはハイバネーションを終了させる必要があります。

1. 作業中のデータを保存して、開いているすべてのプログラムを閉じます。
2. [スタート]をクリックします。
3. [シャットダウン]をクリックします。

コンピュータが応答しなくなり、上記のシャットダウン手順を使用できない場合は、記載されている順に以下の緊急手順を試みてください。

- 電源ボタンを 5 秒程度押したままにします。
- コンピュータを外部電源から切り離し、バッテリーを取り外します。

# 索引

## A

AC アダプタ  
  接続 9  
  テスト 10

## F

fn + f3 キー、位置 1

## お

オペレーティング システム 24  
温度 22

## か

書き込み可能メディア 3  
完全なロー バッテリー状態 16

## こ

コンピュータの電源切断 24  
コンピュータの持ち運び 22

## し

システムの応答停止 24  
シャットダウン 24

## す

スリープ  
  開始 3  
  終了 3

## せ

接続、外部電源 9  
節約、電力 21

## て

テスト、AC アダプタ 10  
電源ボタン、位置 2  
電源ランプ  
  位置 1

## 電源

スイッチおよびランプの位  
  置 1  
  接続 9  
  節約 21

## と

ドライブ メディア 3

## は

ハイバネーション  
  開始 4  
  完全なロー バッテリー状態での開  
  始 16  
  終了 4  
バッテリー ゲージの調整 18  
バッテリー電源 11  
バッテリー  
  温度 22  
  再充電 19  
  充電 15, 18  
  処理 23  
  節電 21  
  装着 14  
  調整 18  
  取り出し 14  
  保管 22  
  ロー バッテリー状態 16  
バッテリー ランプ 1, 15, 16  
バッテリー リリース ラッチ 14

## ほ

保管、バッテリー 22  
ボタン、電源 2

## よ

読み取り可能メディア 3

## ら

ランプ  
  電源 1  
  バッテリー 1

## り

リリース ラッチ、バッテリー 14

## ろ

ロー バッテリー状態 16

