

**Nikon**

デジタルカメラ

# COOLPIX S3500

クールピクス S3500

**使用説明書**



**Jp**



## COOLPIX S3500のおすすめ機能

写真も動画も思いのまま

### キレイな写真のための高い基本性能

COOLPIXならではの多彩な撮影モード、光学7倍ズームや有効画素数20.1メガピクセルで、撮りたいものを記録できます。

さらに、高性能なレンズシフト方式の手ブレ補正（VR）機能を搭載しているので、手ブレしやすいシーンでもブレを抑えて思い出をキレイに残せます。また、動画ボタンを押すだけで、かんたんに動画撮影ができます。

撮ってすぐ、かんたん操作で楽しく画像編集

### **📷 クイックエフェクト** ..... 📖 **30、39**

「撮る」、「選ぶ」、「保存」の3ステップで、効果を付けた写真が簡単に作れます。選べる効果は全**30種類**！効果のプレビュー画面で仕上がりイメージを確認しながら、シーンや気分に合わせてお気に入りの1枚を選べます。

再生時に🔍ボタンを押すと、後からでも効果を付けられます（📖33）。

ひとりで写ったポートレートも友だちとの記念写真もキレイにかわいく編集

### **メイクアップ効果** ..... 📖 **78**

8種類のメイクアップ効果が肌をなめらかにするのはもちろん、小顔にしたり、目を大きくしたり、顔をキレイにかわいく編集することができます。

その他にも、肌を明るくしたり、目の下のクマをなくしたり、白目をキレイにしたり、歯を白くすることもできます。複数のメイクアップ効果をつけることができるので、お好みの編集機能でよりキレイさ、かわいさアップを楽しむことができます。

はじめに

各部の名称

撮影と再生の基本ステップ

いろいろな撮影

いろいろな再生

動画を撮影、再生する

カメラに関する基本設定

付録、索引

## はじめに

# はじめにお読みください

ニコンデジタルカメラ COOLPIX S3500をお買い上げいただき、誠にありがとうございます。

お使いになる前に、本製品の使用方法や「安全上のご注意」(□vii~xiv)をよくお読みになり、内容を十分に理解してから正しくお使いください。お読みになった後は、お使いになる方がいつでも見られるところに保管し、撮影を楽しむためにお役立てください。

## 箱の中身をご確認ください

万一、不足のものがありましたら、ご購入店にご連絡ください。



COOLPIX S3500  
カメラ本体



ストラップ



Li-ion リチャージャブル  
バッテリー EN-EL19  
(バッテリーケース付き)



本体充電 AC アダプター  
EH-70P

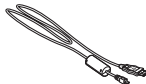

USB ケーブル  
UC-E6



ViewNX 2 CD



活用ガイド CD

- ・ 使用説明書
- ・ 保証書
- ・ 登録のご案内

※メモリーカードは付属していません。

# 本書について

すぐにカメラをお使いになりたいときは、「撮影と再生の基本ステップ」(□13)をご覧ください。

また、カメラ各部の名称や液晶モニターの表示については、「各部の名称」(□1)をご覧ください。

## ●付属の「活用ガイド CD」について

「活用ガイド」をPDFファイルで収録しています。さらに詳しい説明を知りたいときにご覧ください。

Adobe Readerで閲覧できます。Adobe Readerは、Adobeのホームページからダウンロードできます。

「活用ガイド CD」の内容を見るには

- 1 パソコンを起動し、「活用ガイド CD」をCD-ROMドライブに入れる。
- 2 **Windows**の場合：[コンピューター]（Windows XPの場合は[マイコンピュータ]）ウィンドウを開き、CD-ROM（**COOLPIX S3500**）アイコンをダブルクリックする。  
**Mac OS**の場合：デスクトップのCD-ROM（**COOLPIX S3500**）アイコンをダブルクリックする。
- 3 **INDEX.pdf**アイコンをダブルクリックし、[活用ガイド]をクリックする。

## ●本書の記載について

- 本文中のマークについて

マーク	意味
☑	カメラを使用する前に注意していただきたいことや守っていただきたいことを記載しています。
☑	カメラを使用する前に知っておいていただきたいことを記載しています。
📄/🔍	関連情報が記載されているページです。🔍は「付録、索引」のページです。

- SD/SDHC/SDXC メモリーカードを「SDカード」と表記しています。
- ご購入時のカメラの設定を「初期設定」と表記しています。
- 液晶モニターに表示されるメニュー項目や、パソコンに表示されるボタン名、メッセージなどは、[] で囲って表記しています。
- 本書では、液晶モニター上の表示をわかりやすく説明するために、被写体の表示を省略している場合があります。
- 本文中の画面表示を含むイラストは、実際と異なる場合があります。

## ご確認ください

### ●保証書について

この製品には「保証書」が付いていますのでご確認ください。「保証書」は、お買い上げの際、ご購入店からお客様へ直接お渡しすることになっています。必ず「ご購入年月日」と「ご購入店」が記入された保証書をお受け取りください。「保証書」をお受け取りにならないと、ご購入1年以内の保証修理が受けられないこととなります。お受け取りにならなかった場合は、ただちにご購入店にご請求ください。

## ●カスタマー登録のお願い

下記のホームページから登録をお願いします。

<https://reg.nikon-image.com/>

付属の「登録のご案内」に記載の登録コードをご用意ください。

## ●大切な撮影を行う前には試し撮りを

大切な撮影（結婚式や海外旅行など）の前には、必ず試し撮りをしてカメラが正常に機能することを事前に確認してください。本製品の故障に起因する付随的損害（撮影に要した諸費用および利益喪失等に関する損害等）についての補償はご容赦願います。

## ●本製品を安心してご使用いただくために

本製品は、当社製のアクセサリ（バッテリー、バッテリーチャージャー、本体充電ACアダプター、ACアダプターなど）に適合するように作られていますので、当社製品との組み合わせでお使いください。

- Li-ion リチャージャブルバッテリー EN-EL19には、ニコン純正品であることを示すホログラムシールが貼られています。
- 模倣品のLi-ionリチャージャブルバッテリーをお使いになると、カメラの十分な性能が出せないことや、バッテリーの異常な発熱や液もれ、破裂、発火などの原因となることがあります。
- 他社製品や模倣品と組み合わせると、事故、故障などが起こる可能性があります。その場合、当社の保証の対象外となりますのでご注意ください。



ホログラム  
シール

## ●説明書について

- 説明書の一部または全部を無断で転載することは、固くお断りいたします。
- 説明書の誤りなどについての補償はご容赦ください。
- 製品の外観、仕様、性能は予告なく変更することがありますので、ご了承ください。
- 説明書が破損などによって判読できなくなったときは、下記のホームページからダウンロードできます。

<http://www.nikon-image.com/support/manual/>

ニコンサービス機関で新しい使用説明書を購入することもできます（有料）。

### ●著作権についてのご注意

あなたがカメラで撮影または録音したものは、個人として楽しむなどの他は、著作権法上、権利者に無断で使うことができません。なお、実演や興行、展示物の中には、個人として楽しむなどの目的であっても、撮影や録音を制限している場合がありますのでご注意ください。また、著作権の目的となっている画像や音楽は、著作権法の規定による範囲内でお使いになる以外は、ご利用いただけませんのでご注意ください。

### ●カメラやメモリーカードを譲渡/廃棄するときのご注意

メモリー（SDカード/カメラ内蔵メモリーを含む）内のデータはカメラやパソコンで初期化または削除しただけでは、完全には削除されません。譲渡/廃棄した後に市販のデータ修復ソフトウェアなどを使ってデータが復元され、重要なデータが流出してしまう可能性があります。メモリー内のデータはお客様の責任において管理してください。

メモリーを譲渡/廃棄する際は、市販のデータ削除専用ソフトウェアなどを使ってデータを完全に削除するか、初期化後にメモリーがいっぱいになるまで、空や地面などを撮影することをおすすめします。なお、[オープニング画面] ([□]98) の [撮影した画像] も、同様に別の画像で置き換えてから譲渡/廃棄してください。メモリーを物理的に破壊して廃棄するときは、周囲の状況やけがなどに充分ご注意ください。

### ●電波障害自主規制について

この装置は、クラスB情報技術装置です。この装置は、家庭環境で使用することを目的としていますが、この装置がラジオやテレビジョン受信機に近接して使用されると、受信障害を引き起こすことがあります。  
説明書に従って正しい取り扱いをしてください。

VCCI-B



# 安全上のご注意

お使いになる前に「安全上のご注意」をよくお読みの上、正しい方法でお使いください。

この「安全上のご注意」は製品を安全に正しくお使いいただき、あなたや他の人々への危害や財産への損害を未然に防止するために重要な内容を記載しています。内容を理解してから本文をお読みいただき、お読みになった後は、お使いになる方がいつでも見られるところに必ず保管してください。

表示と意味は次のようになっています。



## 危険

この表示を無視して、誤った取り扱いをすると、人が死亡または重傷を負う可能性が高いと想定される内容を示しています。



## 警告

この表示を無視して、誤った取り扱いをすると、人が死亡または重傷を負う可能性が想定される内容を示しています。



## 注意

この表示を無視して、誤った取り扱いをすると、人が傷害を負う可能性が想定される内容および物的損害の発生が想定される内容を示しています。

お守りいただく内容の種類を、次の図記号で区分し、説明しています。

### 絵表示の例



△記号は、注意（警告を含む）を促す内容を告げるものです。図の中や近くに具体的な注意内容（左図の場合は感電注意）が描かれています。



⊘記号は、禁止（してはいけないこと）の行為を告げるものです。図の中や近くに具体的な禁止内容（左図の場合は分解禁止）が描かれています。



●記号は、行為を強制すること（必ずすること）を告げるものです。図の中や近くに具体的な強制内容（左図の場合はプラグをコンセントから抜く）が描かれています。

## **警告** (カメラについて)



**分解禁止**

分解したり、修理や改造をしないこと  
感電したり、異常動作をしてケガの原因となります。



**接触禁止**

落下などによって破損し、内部が露出したときは、露出部に手を触れないこと

感電したり、破損部でケガをする原因となります。  
電池、電源を抜いて、ニコンサービス機関に修理を依頼してください。



**すぐに修理依頼を**



**水かけ禁止**

水につけたり、水をかけたり、雨にぬらしたりしないこと  
発火したり感電の原因となります。



**電池を取る**

熱くなる、煙が出る、こげ臭いなどの異常時は、すみやかに電池を取り出すこと

そのまま使用すると火災、やけどの原因となります。  
電池を取り出す際、やけどに充分注意してください。  
電池を抜いて、ニコンサービス機関に修理を依頼してください。



**すぐに修理依頼を**



**禁止**

**通電中のカメラに長時間直接触れない**

使用中に温度が高くなる部分があり、低温やけどの原因になることがあります。



**使用禁止**

**引火、爆発のおそれのある場所では使わない**

プロパンガス、ガソリン、可燃性スプレーなど引火性ガスや粉塵の発生する場所で使用すると爆発や火災の原因になります。



**発光禁止**

**車の運転者等らむけてフラッシュを発光しないこと**  
事故の原因となります。



**発光禁止**

**フラッシュを人の目に近づけて発光しないこと**  
視力障害の原因となります。  
特に乳幼児を撮影する時は1 m以上離れてください。

**保管注意**

幼児の口にはいる小さな付属品は、幼児の手の届く所に置かない  
幼児の飲み込みの原因となります。  
飲み込んだときは、ただちに医師にご相談ください。

**保管注意**

ストラップが首に巻きつかないようにすること  
特に幼児・児童の首にストラップをかけないこと  
首に巻き付いて窒息の原因となります。

**警告**

指定の電源(電池、本体充電ACアダプターまたはACアダプター)  
を使うこと  
指定以外のものを使用すると、火災や感電の原因となります。

**使用禁止**

充電時やACアダプター使用時に雷が鳴り出したら、電源プラグに  
触れないこと  
感電の原因となります。  
雷が鳴り止むまで機器から離れてください。

**注意** (カメラについて)**感電注意**

ぬれた手でさわらないこと  
感電の原因になることがあります。

**保管注意**

製品は、幼児の手の届く所に置かない  
ケガの原因になることがあります。

**保管注意**

使用しないときは、電源をOFFにしてレンズを遮光し、太陽光のあ  
たらぬ所に保管すること  
太陽光が焦点を結び、火災の原因になることがあります。

**移動注意**

三脚にカメラを取り付けたまま移動しないこと  
転倒したりぶついたりしてケガの原因になることがあります。

**使用注意**

**航空機内では、離着陸時に電源をOFFにすること  
病院では病院の指示に従うこと**

本機器が出す電磁波などが、航空機の計器や医療機器に影響を与えるおそれがあります。Eye-Fiカードは、あらかじめカメラから取り出してください。

**電池を取る**

**長期間使用しないときは電源(電池、本体充電ACアダプター、ACアダプター)を外すこと**

電池の液もれにより、火災、ケガや周囲を汚損する原因になることがあります。

**プラグを抜く**

本体充電ACアダプターやACアダプターをお使いの際には、電源プラグをコンセントから抜いて、その後でカメラを取り外してください。火災の原因になることがあります。

**発光禁止**

**内蔵フラッシュの発光窓を人体やものに密着させて発光させないこと**

やけどや発火の原因になることがあります。

**禁止**

**布団でおおったり、つつんだりして使用しないこと**

熱がこもりケースが変形し、火災の原因になることがあります。

**放置禁止**

**窓を閉め切った自動車の中や直射日光が当たる場所など、異常に温度が高くなる場所に放置しないこと**

内部の部品に悪い影響を与え、火災の原因になることがあります。

**禁止**

**付属のCD-ROMを音楽用CDプレーヤーで使用しないこと**

機器に損傷を与えたり大きな音がして聴力に悪影響を及ぼすことがあります。

 **危険** (専用Li-ionリチャージャブルバッテリーについて)



禁止

電池を火に入れたり、加熱しないこと  
液もれ、発熱、破裂の原因となります。



分解禁止

電池を分解しないこと  
液もれ、発熱、破裂の原因となります。



危険

電池に強い衝撃を与えたり、投げたりしないこと  
液もれ、発熱、破裂の原因となります。



危険

専用の充電器を使用すること  
液もれ、発熱、破裂の原因となります。



使用禁止

Li-ionリチャージャブルバッテリーEN-EL19は、ニコンデジタルカメラ専用の充電電池でCOOLPIX S3500に対応しています。EN-EL19に対応していない機器には使用しないこと  
液もれ、発熱、破裂の原因となります。



危険

ネックレス、ヘアピンなど金属製のものと一緒を持ち運んだり、保管しないこと  
ショートして液もれ、発熱、破裂の原因となります。  
持ち運ぶときはバッテリーケースに入れてください。



危険

電池からもれた液が目に入ったときは、すぐにきれいな水で洗い、医師の治療を受けること  
そのままにしておくと、目に傷害を与える原因となります。

**警告** (専用Li-ionリチャージャブルバッテリーについて)



**保管注意**

電池は、幼児の手の届く所に置かない

幼児の飲み込みの原因となります。  
飲み込んだときは、ただちに医師にご相談ください。



**水かけ禁止**

水につけたり、ぬらさないこと  
液もれ、発熱の原因となります。



**使用禁止**

変色や変形、そのほか今までと異なることに気づいたときは、使用しないこと  
液もれ、発熱、破裂の原因となります。



**警告**

充電の際に所定の充電時間を超えても充電が完了しないときは、充電をやめること  
液もれ、発熱、破裂の原因となります。



**警告**

電池をリサイクルするときや、やむなく廃棄するときは、ビニールテープなどで接点部を絶縁すること  
他の金属と接触すると、発熱、破裂、発火の原因となります。ニコンサービス機関またはリサイクル協力店にご持参いただくか、お住まいの自治体の規則に従って廃棄してください。



**警告**

電池からもれた液が皮膚や衣服に付いたときは、すぐにきれいな水で洗うこと  
そのままにしておくと、皮膚がかぶれたりする原因となります。

 **警告** (本体充電ACアダプターについて)



分解禁止

分解したり修理・改造をしないこと  
感電したり、異常動作をしてケガの原因となります。



接触禁止

落下などによって破損し、内部が露出したときは、露出部に手を触れないこと

感電したり、破損部でケガをする原因となります。  
電源プラグをコンセントから抜いて、ニコンサービス機関に修理を依頼してください。



すぐに修理依頼を



プラグを抜く

熱くなる、煙が出る、こげ臭いなどの異常時は、速やかに電源プラグをコンセントから抜くこと

そのまま使用すると火災、やけどの原因となります。  
電源プラグをコンセントから抜く際、やけどに充分注意してください。



すぐに修理依頼を

電源プラグをコンセントから抜いて、ニコンサービス機関に修理を依頼してください。



水かけ禁止

水につけたり、水をかけたり、雨にぬらしたりしないこと  
発火したり感電の原因となります。



使用禁止

引火、爆発のおそれのある場所では使わない  
プロパンガス、ガソリン、可燃性スプレーなど引火性ガスや粉塵の発生する場所で使用すると爆発や火災の原因となります。



警告

電源プラグの金属部やその周辺にほこりが付着しているときは、乾いた布で拭き取ること

そのまま使用すると火災の原因になります。



使用禁止

雷が鳴り出したら電源プラグに触れないこと  
感電の原因となります。  
雷が鳴り止むまで機器から離れてください。

**禁止**

ケーブルを傷つけたり、加工したりしないこと  
また、重いものを載せたり、加熱したり、引っばったり、むりに曲げたりしないこと

ケーブルが破損し、火災、感電の原因となります。

**感電注意**

ぬれた手で電源プラグを抜き差ししないこと

感電の原因になることがあります。

**禁止**

海外旅行者用電子式変圧器(トラベルコンバーター)やDC/ACインバーターなどの電源に接続して使わないこと

発熱、故障、火災の原因となります。

**禁止**

通電中のACアダプターに長時間直接触れない

使用中に温度が高くなる部分があり、低温やけどの原因になることがあります。

**注意** (本体充電ACアダプターについて)**感電注意**

ぬれた手でさわらないこと

感電の原因になることがあります。

**放置注意**

製品は、幼児の手の届く所に置かない

ケガの原因になることがあります。

**禁止**

布団でおおったり、つつんだりして使用しないこと

熱がこもりケースが変形し、火災の原因になることがあります。



# 目次

はじめに .....	ii	撮影と再生の基本ステップ .....	13
はじめにお読みください .....	ii	準備 1 バッテリーを入れる .....	14
箱の中身をご確認ください .....	ii	準備 2 バッテリーを充電する .....	16
本書について .....	iii	準備 3 SD カードを入れる .....	18
ご確認ください .....	iv	内蔵メモリーとSDカードについて .....	19
安全上のご注意 .....	vii	準備 4 表示言語と日時を設定する .....	20
<b>各部の名称</b> .....	<b>1</b>	ステップ 1 電源を ON にする .....	24
カメラ本体 .....	2	電源のON/OFFについて .....	25
ストラップの取り付け方 .....	5	ステップ 2 撮影モードを選ぶ .....	26
メニューを使う (MENU ボタン) .....	6	撮影モードの種類 .....	27
液晶モニターの表示内容 .....	8	ステップ 3 カメラを構え、構図を決める .....	28
撮影モード .....	8	ズームを使う .....	29
再生モード .....	10	ステップ 4 ヒントを合わせ、シャッターをきる .....	30
		シャッターボタンの半押しと全押し .....	31
		ステップ 5 画像を再生する .....	32
		ステップ 6 画像を削除する .....	34

いろいろな撮影.....	37	いろいろな再生.....	73
📷 (オート撮影) モード.....	38	拡大表示.....	74
クイックエフェクトを使う.....	39	サムネイル表示 / カレンダー表示.....	75
シーンモード (シーンに合わせて撮影する).....	40	再生する画像を絞り込む.....	76
各シーンの説明を見るには (ヘルプ表示).....	41	再生モードの種類.....	76
シーンモードの種類と特徴.....	41	再生モードの切り換え方法.....	77
スペシャルエフェクトモード (効果を付けて撮影する).....	47	MENU ボタンで設定できる機能 (再生メニュー).....	78
ベストフェイスモード (笑顔を撮影する).....	49	テレビ、パソコン、プリンターとの接続.....	80
美肌機能について.....	51	ViewNX 2 を使う.....	82
マルチセクターで設定できる機能.....	52	ViewNX 2 をインストールする.....	82
設定できる機能の種類.....	52	パソコンに画像を取り込む.....	85
フラッシュを使う (フラッシュモード).....	53	画像を見る.....	88
セルフタイマーを使う.....	55	<b>動画を撮影、再生する.....</b>	<b>89</b>
マクロ (接写) モードを使う.....	57	動画を撮影する.....	90
明るさを調整する (露出補正).....	59	MENU ボタンで設定できる機能 (動画メニュー).....	94
初期設定一覧.....	60	動画を再生する.....	95
MENU ボタンで設定できる機能 (撮影メニュー).....	62	<b>カメラに関する基本設定.....</b>	<b>97</b>
撮影メニューの種類.....	63	MENU ボタンで設定できる機能 (セットアップメニュー).....	98
組み合わせて使えない機能.....	65		
ピントについて.....	67		
AFエリアについて.....	67		
顔認識撮影について.....	68		
フォーカスロック撮影.....	70		

付録、索引.....	🔍1
取り扱い上のご注意.....	🔍2
カメラについて.....	🔍2
バッテリーについて.....	🔍3
本体充電ACアダプターについて.....	🔍5
メモリーカードについて.....	🔍6
お手入れ方法.....	🔍7
クリーニングについて.....	🔍7
保管について.....	🔍8
故障かな?と思ったら.....	🔍9
主な仕様.....	🔍17
このカメラの準拠規格.....	🔍21
推奨SDカード.....	🔍22
索引.....	🔍24
アフターサービスについて.....	🔍31



A series of ten horizontal dashed lines spanning the width of the page, intended for handwriting practice.

# 各部の名称

この章では、各部の名称のほか、液晶モニターの表示について説明しています。



<b>カメラ本体</b> .....	2
ストラップの取り付け方 .....	5
<b>メニューを使う (MENU ボタン)</b> .....	6
<b>液晶モニターの表示内容</b> .....	8
撮影モード .....	8
再生モード .....	10

➡️ すぐにカメラをお使いになりたいときは、「撮影と再生の基本ステップ」(□13)をご覧ください。

# カメラ本体

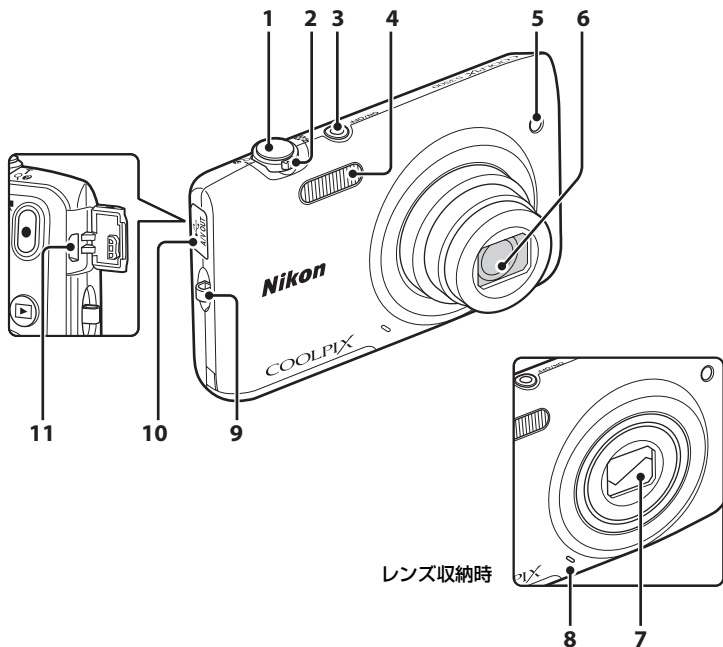
各部の名称



<b>1</b>	シャッターボタン .....	30
<b>2</b>	ズームレバー .....	29
	<b>W</b> : 広角ズーム .....	29
	<b>T</b> : 望遠ズーム .....	29
	 : サムネイル表示 .....	75
	 : 拡大 .....	74
 : ヘルプ .....	41	
<b>3</b>	電源スイッチ/電源ランプ .....	24、25
<b>4</b>	フラッシュ .....	53
<b>5</b>	セルフタイマーランプ .....	55
	AF補助光 .....	98

<b>6</b>	レンズ	
<b>7</b>	レンズバリアー .....	 2
<b>8</b>	マイク .....	90
<b>9</b>	ストラップ取り付け部 .....	5
<b>10</b>	端子カバー .....	16、80
<b>11</b>	USB/オーディオビデオ出力端子 .....	16、80

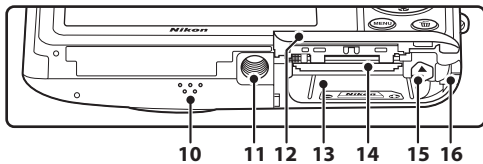
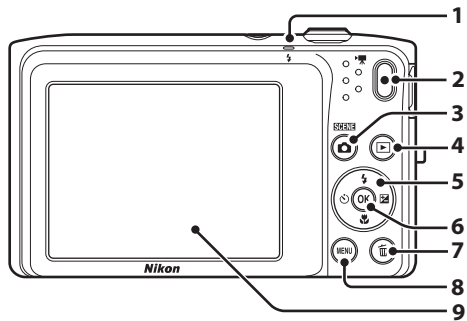



<b>1</b>	充電ランプ ..... 17 フラッシュランプ ..... 53	<b>9</b>	液晶モニター ..... 8
<b>2</b>	● (● 動画撮影) ボタン ..... 90	<b>10</b>	スピーカー ..... 95
<b>3</b>	📷 (撮影モード) ボタン ..... 26、38、40、47、49	<b>11</b>	三脚ネジ穴 ..... 19
<b>4</b>	▶ (再生) ボタン ..... 32、77	<b>12</b>	バッテリー /SDカードカバー ..... 14、15
<b>5</b>	マルチセレクター	<b>13</b>	バッテリー室 ..... 14
<b>6</b>	Ⓚ (決定) ボタン	<b>14</b>	SDカードスロット ..... 18
<b>7</b>	🗑 (削除) ボタン ..... 34、95	<b>15</b>	バッテリーロックレバー ..... 14
<b>8</b>	MENU (メニュー) ボタン ..... 6、62、78、94、98	<b>16</b>	パワーコネクターカバー (別売AC アダプター接続用)

## ストラップの取り付け方

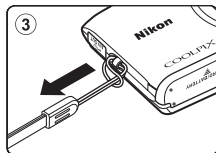
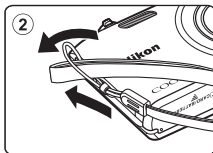
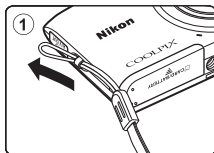

# メニューを使う (MENU ボタン)

メニューの操作には、マルチセレクターとOKボタンを使います。

## 1 MENU ボタンを押す

- メニュー画面が表示されます。

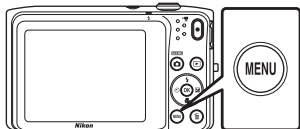

## 2 マルチセレクターの◀を押す

- メニューアイコンが黄色で表示されます。

メニュー切り換えアイコン



## 3 ▲または▼を押してメニューアイコンを選ぶ

- メニューアイコンが切り換わります。



## 4 OK ボタンを押す

- メニュー項目が選べるようになります。

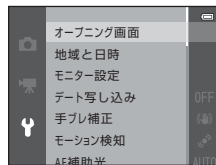

## 5 ▲または▼を押してメニュー項目を選ぶ

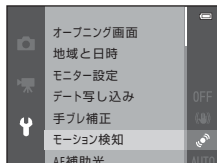

## 6 OKボタンを押す

- 選んだメニュー項目の設定内容が表示されます。



## 7 ▲または▼を押して設定内容を選ぶ





## 8 OKボタンを押す

- 選んだ設定内容が決定します。
- メニュー操作を終了するには、MENUボタンを押してください。



### メニュー項目の設定方法について

- 撮影モードやカメラの状態によって、設定できないメニュー項目があります。この場合、その項目はグレーで表示されて選べません。
- メニュー画面から撮影画面にするには、シャッターボタン、 (撮影モード) ボタンまたは  (動画撮影) ボタンを押してください。

# 液晶モニター の表示内容

- ・ 撮影、再生画面に表示される情報は、カメラの設定や状態によって異なります。初期設定では電源ON時や操作時などに表示され、数秒後に消灯します（[モニター設定]（□98）→ [モニター表示設定] → [情報オート] 時）。

## 撮影モード

各部の名称

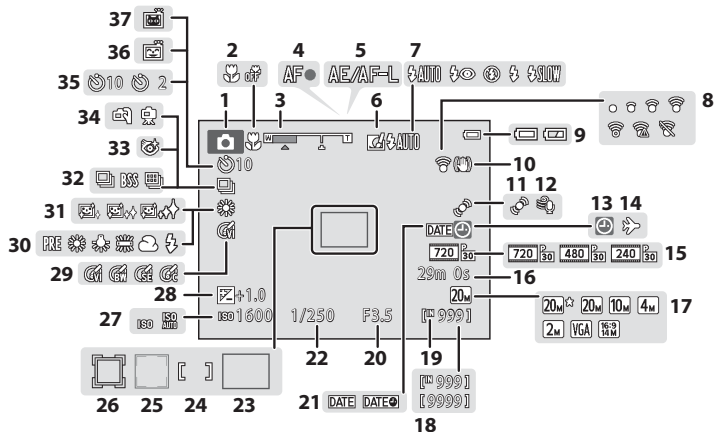

1	撮影モード ..... 26、38、40、47、49
2	マクロモード ..... 57
3	ズーム表示 ..... 29、57
4	AF表示 ..... 30
5	AE/AF-L表示
6	クイックエフェクト ..... 63
7	フラッシュモード ..... 53
8	Eye-Fi通信表示..... 99
9	バッテリー残量表示 ..... 24
10	手ブレ補正 ..... 98
11	モーション検知表示 ..... 98
12	風切り音低減 ..... 94
13	日時未設定 ..... 20
14	訪問先 ..... 98
15	動画設定 ..... 94
16	記録可能時間（動画） ..... 90
17	画像モード ..... 63
18	記録可能コマ数（静止画） ..... 24
19	内蔵メモリー表示 ..... 24、90
20	絞り値 ..... 30

21	デート写し込み ..... 98
22	シャッタースピード ..... 30
23	AFエリア（オート） ..... 30、63
24	AFエリア（マニュアル、中央時） ..... 63
25	AFエリア（顔認識時、ペット検出時） ..... 30、46、49、63
26	AFエリア（ターゲット追尾時） ..... 63
27	ISO感度表示 ..... 63
28	露出補正值 ..... 59
29	ピクチャーカラー ..... 63
30	ホワイトバランス ..... 63
31	美肌効果 ..... 64
32	連写モード ..... 63
33	目つぶり軽減 ..... 64
34	手持ち撮影/三脚撮影 ..... 43
35	セルフタイマー ..... 55
36	笑顔自動シャッター ..... 64
37	ペット自動シャッター ..... 46、55

# 再生モード

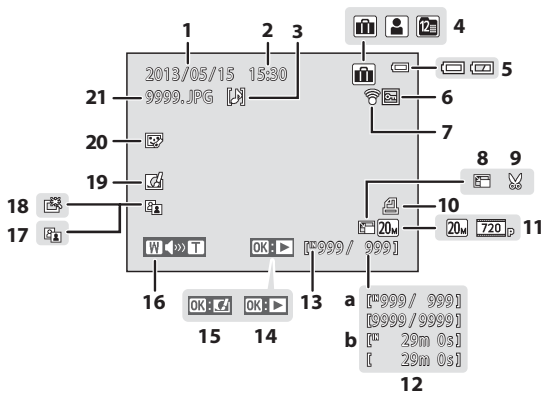

各部の名称

<b>1</b>	撮影日 .....	20	<b>13</b>	内蔵メモリー表示 .....	32
<b>2</b>	撮影時刻 .....	20	<b>14</b>	動画再生ガイド .....	95
<b>3</b>	音声メモ表示 .....	78	<b>15</b>	クイックエフェクト設定ガイド .....	33
	お気に入りフォルダー表示 .....	76	<b>16</b>	音量表示 .....	95
<b>4</b>	オート分類項目表示 .....	76	<b>17</b>	D-ライティング済み表示 .....	78
	撮影日一覧表示 .....	76	<b>18</b>	簡単レタッチ済み表示 .....	78
<b>5</b>	バッテリー残量表示 .....	24	<b>19</b>	クイックエフェクト済み表示 .....	33
<b>6</b>	プロテクト表示 .....	78	<b>20</b>	メイクアップ済み表示 .....	78
<b>7</b>	Eye-Fi通信表示.....	99	<b>21</b>	ファイル名	
<b>8</b>	スモールピクチャー .....	78			
<b>9</b>	トリミング済み表示 .....	74			
<b>10</b>	プリント指定表示 .....	78			
	画像モード .....	63			
<b>11</b>	動画設定 .....	94			
	a 画像の番号/全画像数 .....	32			
<b>12</b>	b 動画の再生時間 .....	95			



A series of ten horizontal dashed lines spanning the width of the page, intended for handwriting practice.





# 撮影と再生の基本ステップ

## 準備

準備 1	バッテリーを入れる .....	14
準備 2	バッテリーを充電する .....	16
準備 3	SD カードを入れる .....	18
準備 4	表示言語と日時を設定する .....	20

## 撮影

ステップ 1	電源を ON にする .....	24
ステップ 2	撮影モードを選ぶ .....	26
ステップ 3	カメラを構え、構図を決める .....	28
ステップ 4	ピントを合わせ、シャッターをきる .....	30

## 再生

ステップ 5	画像を再生する .....	32
ステップ 6	画像を削除する .....	34

# 準備1 バッテリーを入れる

## 1 バッテリー /SDカードカバーを開ける

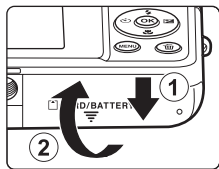

## 2 付属のバッテリー EN-EL19 (リチウムイオン充電電池) を入れる

- ・ バッテリーでオレンジ色のバッテリーロックレバーを矢印の方向に押し上げながら (①)、奥まで差し込みます (②)。
- ・ 正しく入れると、バッテリーロックレバーでバッテリーが固定されます。

バッテリーロックレバー

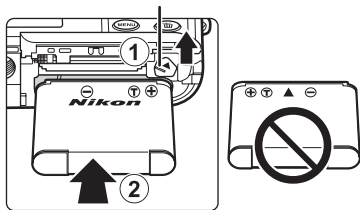

### ☑ 逆挿入に注意

バッテリーの向きを間違えると、カメラを破損するおそれがあります。正しい向きになっているか、必ずご確認ください。

## 3 バッテリー /SDカードカバーを閉じる

- ・ ご購入直後やバッテリー残量が少なくなったときは、バッテリーを充電してからお使いください。→□16

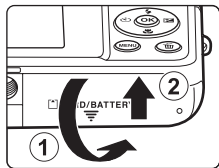

## バッテリーを取り出すときは

電源をOFFにして、電源ランプと液晶モニターの消灯を確認してから、バッテリー /SDカードカバーを開けます。オレンジ色のバッテリーロックレバーを矢印の方向に押し上げると (①)、バッテリーが押し出されるので、まっすぐ引き抜きます (②)。

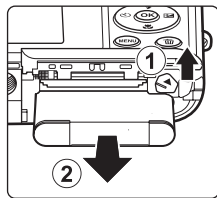

### ☑ 高温注意

カメラを使った直後は、カメラやバッテリー、SDカードが熱くなっていることがあります。取り出すときは充分ご注意ください。

### ☑ バッテリーについてのご注意

- リチャージャブルバッテリーをお使いになるときは、「安全上のご注意」の「危険」(☐xi)、 「警告」(☐xii)の注意事項を必ずお守りください。
- 「取り扱い上のご注意」(☞2～☞6)をよくお読みの上、内容を充分に理解してから正しくお使いください。

## 準備2 バッテリーを充電する

### 1 付属の本体充電ACアダプター EH-70Pを用意する

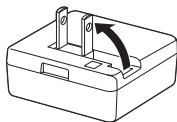

### 2 バッテリーを入れたカメラと本体充電ACアダプターを①～③の順に接続する

- ・電源はOFFにしたままにしてください。
- ・プラグの挿入方向を確認して、無理な力を加えずにまっすぐに差し込んでください。プラグを外すときも、まっすぐに引き抜いてください。

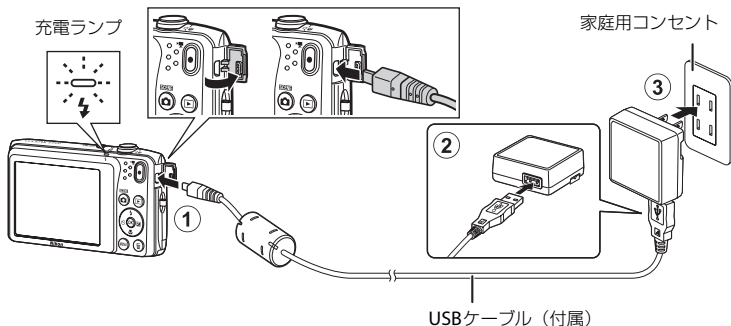

- ・カメラの充電ランプが緑色でゆっくり点滅し、充電が始まります。
- ・残量がないバッテリーの場合、フル充電までの時間は約2時間40分です。
- ・フル充電されると、充電ランプが消灯します。
- ・充電ランプについて→□17

### 3 コンセントから本体充電ACアダプターを外し、USBケーブルを外す

#### 充電ランプについて

状態	意味
ゆっくり点滅（緑色）	充電中です。
消灯	充電していません。ゆっくりした点滅（緑色）から消灯に変わると、充電の完了です。
速い点滅（緑色）	<ul style="list-style-type: none"><li>使用可能な温度ではありません。周囲の温度が5℃～35℃の室内で充電してください。</li><li>USBケーブルまたは本体充電ACアダプターが正しく接続されていないか、バッテリーの異常です。正しく接続し直すか、バッテリーを交換してください。</li></ul>

#### 本体充電ACアダプターについてのご注意

- 本体充電ACアダプターをお使いになるときは、「安全上のご注意」の「警告」(□□xiii)、「注意」(□□xiv)の注意事項を必ずお守りください。
- 「取り扱い上のご注意」(※2～※6)をよくお読みの上、内容を十分に理解してから正しくお使いください。

#### パソコンや充電器で充電する

- COOLPIX S3500をパソコンに接続してもLi-ionリチャージャブルバッテリー-EN-EL19を充電できます(□□80)。
- 別売のバッテリーチャージャー MH-66を使うと、カメラを使わずにEN-EL19を充電できます。

#### 充電中にカメラを操作する

本体充電ACアダプターで充電中に、カメラの電源スイッチを押すか、（再生）ボタンを長押しすると、再生モードで電源がONになり、撮影した画像の再生ができます。撮影はできません。

## 準備3 SDカードを入れる

### 1 電源ランプと液晶モニターの消灯を確認してから、バッテリー /SDカードカバーを開ける

- ・ カバーを開けるときは、必ず電源をOFFにしてください。

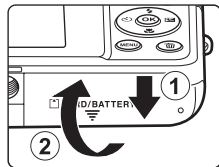

### 2 SDカードを入れる

- ・ カチッと音がするまで差し込みます。

#### 逆挿入に注意

SDカードの向きを間違えると、カメラやSDカードを破損するおそれがあります。正しい向きになっているか、必ずご確認ください。

SDカードスロット

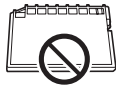
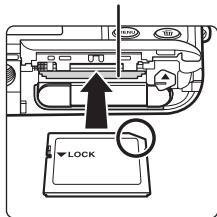

### 3 バッテリー /SDカードカバーを閉じる

### ✓ SDカードの初期化について

- 他の機器で使ったSDカードをこのカメラではじめて使うときは、必ずこのカメラで初期化してください。
- SDカードを初期化すると、カード内のデータはすべて消えてしまいます。カード内に必要なデータが残っているときは、初期化する前に、パソコンなどに保存してください。
- SDカードを初期化するには、カードをカメラに入れてから、MENU ボタンを押し、セットアップメニュー（□98）の「カードの初期化」（□99）を選びます。

### ✓ SDカードについてのご注意

SDカードの説明書や「取り扱い上のご注意 メモリーカードについて」（p.6）をご覧ください。

### SDカードを取り出すときは

電源をOFFにして、電源ランプと液晶モニターの消灯を確認してから、バッテリー /SDカードカバーを開けます。SDカードを指で軽く奥に押し込むと (1)、SDカードが押し出されるので、まっすぐ引き抜きます (2)。

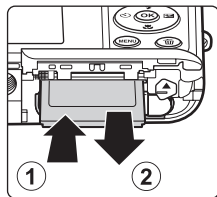

### ✓ 高温注意

カメラを使った直後は、カメラやバッテリー、SDカードが熱くなっていることがあります。取り出すときは充分ご注意ください。

### 内蔵メモリーとSDカードについて

撮影したデータは、カメラの内蔵メモリー（約25 MB）、またはSDカードのどちらかに記録されます。内蔵メモリーを使って記録や再生をするときはSDカードを取り出してください。

## 準備4 表示言語と日時を設定する

ご購入後はじめて電源をONにすると、表示言語やカメラの内蔵時計の日時を設定する画面が自動的に表示されます。

### 1 電源スイッチを押して、電源をONにする

- 電源をONにすると、電源ランプ（緑色）が点灯し、液晶モニターが点灯します（液晶モニターが点灯すると、電源ランプは消灯します）。

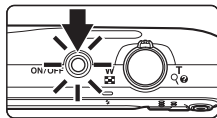

### 2 マルチセレクターの▲または▼で表示言語を選び、OKボタンを押す

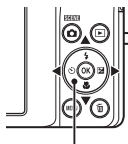

マルチセレクター

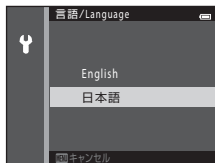

### 3 ▲または▼で [はい] を選び、OKボタンを押す

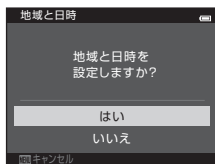



#### 4 ◀または▶で自宅のある地域(タイムゾーン)を選び、ⓧボタンを押す

- 夏時間(サマータイム)を設定するには、▲を押して夏時間の設定をオンにします。設定をオンにすると、地図の上部に☀マークが表示されます。オフにするには、▼を押します。



#### 5 ▲または▼で日付の表示順を選び、ⓧボタンまたは▶を押す

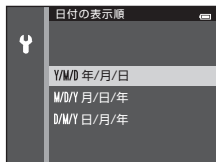

#### 6 ▲、▼、◀または▶で日時を合わせ、ⓧボタンを押す

- 項目を選ぶ：▶または◀を押します([年]、[月]、[日]、[時]、[分]に切り換わります)。
- 日時を合わせる：▲または▼を押します。
- 設定を確認する：[分]を選び、ⓧボタンまたは▶を押します。



#### 7 ▲または▼で[はい]を選び、ⓧボタンを押す

- 設定が完了すると、レンズが繰り出し、撮影画面になります。

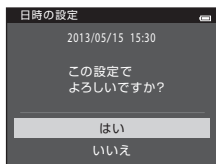

## 言語や日時の設定をやり直すときは

- **Y**セットアップメニュー (□98) で [言語/Language] または [地域と日時] を設定します。
- **Y**セットアップメニュー → [地域と日時] → [タイムゾーン] でマルチセレクターの▶を押し、▲で夏時間の設定をオンにすると時計が1時間早くなり、オフにすると1時間戻ります。訪問先 (▶) のタイムゾーンを登録すると、自宅 (▲) との時差を自動的に計算し、撮影日時を現地時間で記録できます。
- 日時未設定のまま、日時設定の画面を終了すると、撮影画面で☉が点滅します。セットアップメニューの [地域と日時] で日時を設定してください (□98)。

## 時計用電池について

- カメラの時計は、内蔵のバックアップ用電池で動いています。バックアップ用電池は、カメラにバッテリーを入れるかACアダプター (別売) を接続すると、約10時間で充電され、時計を数日間動かします。
- バックアップ用電池が切れたときは、電源をONにすると、日時を設定する画面が表示されます。日時を再設定してください。→「準備4 表示言語と日時を設定する」手順3 (□20)

## 撮影日入りの画像をプリントするには

- 撮影前に、カメラの日時を正しく設定してください。
- セットアップメニュー (□98) で [デート写し込み] を設定すると、撮影時に、画像に日付を写し込みます。
- [デート写し込み] を設定しないで撮影した画像は、ソフトウェア「ViewNX 2」(□82) を使うと、日付を入れてプリントできます。



A series of ten horizontal dashed lines spanning the width of the page, intended for handwriting practice.

# ステップ1 電源をONにする

## 1 電源スイッチを押して、電源をONにする

- ・ レンズが繰り出し、液晶モニターが点灯します。

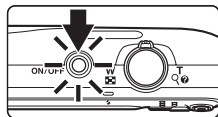

## 2 バッテリー残量表示と記録可能コマ数を確認する

### バッテリー残量表示

表示	意味
	バッテリー残量はあります。
	バッテリー残量が少なくなりました。バッテリーの充電や交換の準備をしてください。
<b>電池残量がありません</b>	撮影できません。バッテリーを充電または交換してください。

### バッテリー残量表示

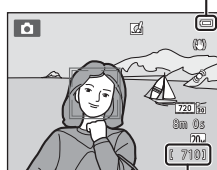

### 記録可能コマ数

### 記録可能コマ数

撮影できる残りのコマ数が表示されます。

- ・ SDカードをカメラに入れていないときは、が表示され、画像を内蔵メモリー（約25MB）に記録します。
- ・ 記録可能コマ数は、内蔵メモリーまたはセットしているSDカードのメモリー残量と画質/画像サイズ（画像モード）によって異なります。

## 電源のON/OFFについて

- 電源をONにすると、電源ランプ（緑色）が点灯し、液晶モニターが点灯します（液晶モニターが点灯すると、電源ランプは消灯します）。
- 電源をOFFにするには、電源スイッチを押します。電源をOFFにすると、液晶モニターも、電源ランプも消灯します。
- 再生モードで電源をONにするには、▶（再生）ボタンを長押しします。このとき、レンズは繰り出しません。

### 🔪 節電機能について（オートパワーオフ）

カメラを操作しない状態が続くと、液晶モニターが消灯して待機状態になり、電源ランプが点滅します。待機状態が約3分続くと電源はOFFになります。

待機中に液晶モニターを再点灯するには、以下のボタンのいずれかを押します。

→ 電源スイッチ、シャッターボタン、📷（撮影モード）ボタン、▶（再生）ボタン、または🎥（動画撮影）ボタン

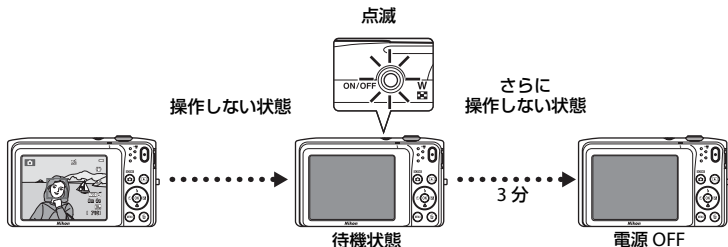

- 待機状態になるまでの時間は、セットアップメニュー（□98）の「オートパワーオフ」（□98）で変更できます。
- 初期設定では、撮影時または再生時は、約1分で待機状態になります。
- ACアダプター EH-62G（別売）使用時は、30分（固定）で待機状態になります。

### 🔪 AC電源について

- 別売のACアダプター EH-62Gを使うと、家庭用コンセント（AC 100 V）からこのカメラへ電源を供給して撮影または再生ができます。
- EH-62G以外のACアダプターは絶対に使わないでください。カメラの故障、発熱の原因となります。

## ステップ2 撮影モードを選ぶ

### 1 カメラボタンを押す

- ・ 撮影モードを選ぶ画面（撮影モードメニュー）が表示されます。

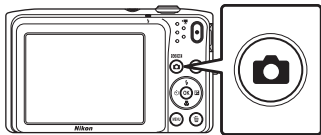

### 2 マルチセレクターの▲または▼で撮影モードを選び、OKボタンを押す

- ・ ここでは、📷（オート撮影）モードを例に説明します。
- ・ 選んだ撮影モードは電源を OFF にしても記憶されます。

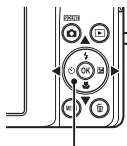

マルチセレクター



# 撮影モードの種類



## オート撮影

📖38

基本的な撮影ができます。また、撮影状況や撮影意図に合わせて撮影メニュー（📖63）の項目を設定できます。



## シーン

📖40

撮影シーンを選ぶと、そのシーンに適した設定で撮影ができます。おまかせシーンモードにすると、構図を決めるだけでカメラが撮影シーンを自動的に判別し、簡単にシーンに合った設定で撮影ができます。

- ・ シーンを選ぶには、撮影モードメニューで、マルチセレクターの▶を押し、▲▼◀▶でシーンを選んで📁ボタンを押します。



## スペシャルエフェクト

📖47

画像に効果を付けて撮影できます。12種類の撮影効果から選べます。

- ・ 効果を選ぶには、撮影モードメニューで、マルチセレクターの▶を押し、▲▼◀▶で効果を選んで📁ボタンを押します。



## ベストフェイス

📖49

カメラが人物の笑顔を検出すると、シャッターボタンを押さなくても自動でシャッターがきれます（笑顔自動シャッター）。美肌機能で人物の肌（顔）をなめらかにできます。



## 撮影時の設定を変えるには

- ・ マルチセレクターで設定できる機能 → 📖52
  - フラッシュを使うには → 📖53
  - セルフタイマーを使うには → 📖55
  - マクロモードを使うには → 📖57
  - 明るさを調整するには（露出補正） → 📖59
- ・ MENUボタンで設定できる機能（撮影メニュー） → 📖62
- ・ MENUボタンで設定できる機能（セットアップメニュー） → 📖98

# ステップ3 カメラを構え、構図を決める

## 1 カメラをしっかりと構える

- レンズやフラッシュ、AF補助光、マイク、スピーカーなどに指や髪、ストラップなどがかからないようにご注意ください。
- 縦位置で撮影するときは、フラッシュの位置をレンズよりも上にご覧ください。

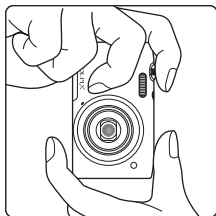
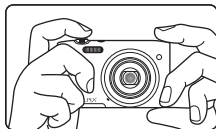

## 2 構図を決める

- 写したいもの（被写体）を画面の中央付近に合わせます。
- カメラが人物の顔を認識したときは、顔に黄色い二重枠のAF（オートフォーカス）エリアが表示されます（初期設定）。

撮影モードアイコン

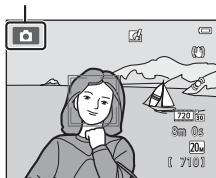



## 三脚の使用について

- 以下の場合などは、手ブレしやすくなるため、三脚などの使用をおすすめします。
  - 暗い場所で撮影するときや、フラッシュモード (□54) を  (発光禁止) にして撮影するとき
  - 望遠側で撮影するとき
- 三脚などに固定して撮影するときは、セットアップメニュー (□98) の [手ブレ補正] を [OFF] にしてください。

## ズームを使う

ズームレバーを回すと、光学ズームが作動します。

- 被写体を大きく写す：**T** (望遠) 方向に回す。
- 広い範囲を写す：**W** (広角) 方向に回す。
- 電源をONにしたときは、最も広角側になっています。

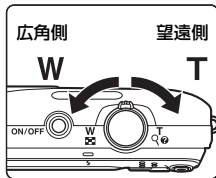

- ズームレバーを回すと液晶モニターの画面上部にズームの量が表示されます。
- 光学ズームの最大倍率でズームレバーを **T** 方向に回すと、電子ズームが作動し、さらに約4倍まで拡大できます。



## 電子ズームと画質の劣化について

電子ズーム使用時は、ズームの量が  マークを超えると画質が劣化します。

 マークの位置は撮影時の画像サイズが小さいほど右に移動するため、画像サイズの小さい画像モード (□63) にすると、画質を劣化させずにより大きく拡大できます。



画像サイズが小さい場合

# ステップ4 ピントを合わせ、シャッターをきる

## 1 シャッターボタンを半押しする (□□31)

- 半押しすると、ピントと露出（シャッタースピードと絞り値の組み合わせ）が決まります。ピントと露出は、半押しを続けている間、固定されます。
- ピントが合うと AF エリアが緑色に点灯します。→「AFエリアについて」(□□67)
- 電子ズーム使用時は、AF エリアは表示されず、画面中央でピントが合います。ピントが合うとAF表示 (□□8) が緑色に点灯します。
- 半押しして、AFエリアまたはAF表示が赤色に点滅したときはピントが合っていません。構図を変えて、もう一度シャッターボタンを半押ししてください。

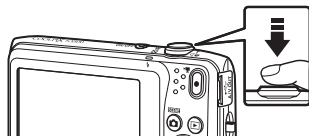

AF エリア

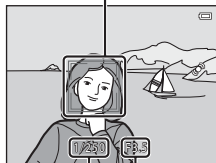

シャッター 絞り値  
スピード

## 2 シャッターボタンを全押しする (□□31)

- シャッターがきれ、画像が記録されます。





## 3 撮影した画像に効果を付けるときは、OK ボタンを押す

- 効果を選ぶ画面が表示されます。→「クイックエフェクトを使う」(□□39)
- MENU ボタンを押すか、無操作で約5 秒経過すると撮影画面に戻ります。
- 「クイックエフェクト」を「OFF」にすると、右の画面を表示しないようにできます (□□62)。



## シャッターボタンの半押しと全押し

<p>半押し</p> 	<p>シャッターボタンを軽く抵抗を感じるころまで押し、そのまま指を止めることを、「シャッターボタンを半押しする」といいます。半押しするとピントと露出（シャッタースピードと絞り値）が合います。半押しを続けている間、ピントと露出を固定します。</p>
<p>全押し</p> 	<p>半押しの状態から、そのまま深く押し込む（全押しする）と、シャッターがきれます。シャッターボタンを押すときに力を入れすぎると、カメラが動いて画像がぶれる（手ブレする）ことがあるので、ゆっくりと押し込んでください。</p>

### ✓ 撮影後の記録についてのご注意

撮影後、「記録可能コマ数」または「記録可能時間」が点滅しているときは、画像または動画の記録中です。バッテリー /SDカードカバーを開けたり、バッテリーやSDカードを取り出ししたりしないでください。撮影した画像や動画が記録されないことや、カメラやSDカードが壊れることがあります。

### ✓ ピントについてのご注意

オートフォーカスが苦手な被写体→□71

### ✎ AF補助光とフラッシュについて

暗い場所などでは、シャッターボタンを半押ししたときにAF補助光（□98）が点灯することや、全押ししたときにフラッシュ（□53）が発光することがあります。

### ✎ シャッターチャンスを優先する撮影では

シャッターチャンスが重要な撮影では、半押しせずに、全押ししてもシャッターをきれます。

# ステップ5 画像を再生する

## 1 再生ボタンを押す

- 再生モードに切り換わり、最後に保存した画像を1コマ表示します。

再生ボタン

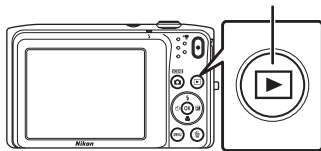

## 2 マルチセレクターで前後の画像を表示する

- 前の画像を表示する：▲または◀
- 次の画像を表示する：▼または▶
- ▲▼◀▶を押し続けると早送りをします。

前の画像を表示



次の画像を表示

- 内蔵メモリーに保存した画像を再生するときは、SDカードを取り出します。「画像の番号/全画像数」に[ ]が表示されます。
- 撮影に戻るには、 ボタン、シャッターボタン、または (動画撮影) ボタンを押します。

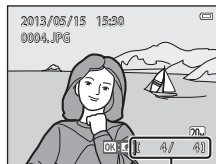

画像の番号 / 全画像数

## 📎 画像の再生について

- 前後の画像に切り換えた直後は、表示が粗いことがあります。
- 顔認識 (□□68) またはペット検出 (□□46) して撮影した画像は、1 コマ表示で再生すると、顔の上下方向に合わせて自動的に回転して表示されます ( [連写] 、 [BSS] 、 [マルチ連写] (□□63) 、または [ターゲット追尾] (□□63) で撮影した画像を除く)。
- 画像の向き (縦横位置) は、再生メニュー (□□78) の [画像回転] で変更できます。

## 📎 クイックエフェクト機能について

- 1コマ表示でOK・📎が表示されたときは、📎ボタンを押すと画像に効果を付けられます。
- 効果の選択画面が表示されたら、マルチセクターの◀または▶で効果を選んで📎ボタンを押し、確認画面で [はい] を選び、📎ボタンを押すと別画像として保存されます。

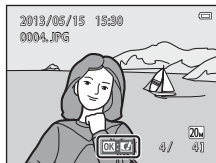



## 📎 関連ページ

- 拡大表示 → □□74
- サムネイル表示/カレンダー表示 → □□75
- 再生する画像を絞り込む → □□76
- MENU ボタンで設定できる機能 (再生メニュー) → □□78

## ステップ6 画像を削除する

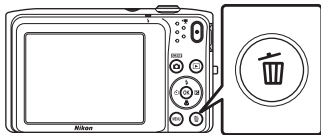
- 1 削除したい画像を表示し、 ボタンを押す



- 2 マルチセレクターの▲または▼で削除方法を選び、 ボタンを押す

- ・ [表示画像] : 表示している1コマを削除します。
- ・ [削除画像選択] : 複数の画像を選んで削除します。→「削除画像選択画面の操作方法」(P35)
- ・ [全画像] : すべての画像を削除します。
- ・ 削除をやめるには、MENU ボタンを押します。



- 3 ▲または▼で [はい] を選び、 ボタンを押す

- ・ 削除した画像は、元に戻せません。
- ・ 削除をやめるときは、▲または▼で [いいえ] を選び、 ボタンを押します。

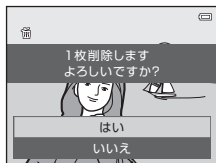

## 削除画像選択画面の操作方法

### 1 マルチセレクトターの◀または▶で削除したい画像を選び、▲で☑を表示する

- 選択を解除するときは、▼を押して☑を非表示にします。
- スームレバー (□□3) をT (Q) 方向に回すと1コマ表示に、W (□) 方向に回すと一覧表示に切り換わります。



### 2 削除したい画像すべてに☑を表示し、(OK) ボタンを押して選択を決定する

- 確認画面が表示されます。画面の表示に従って操作してください。

#### ✔ 画像削除についてのご注意

- 削除した画像は元に戻せません。残しておきたい画像はパソコンなどに保存することをおすすめします。
- プロテクト設定 (□□78) した画像は、削除されません。

#### ✍ 撮影モードで画像を削除する

撮影モードで☑ボタンを押すと、最後に保存した画像を削除できます。

#### ✍ 削除する画像を絞り込むには

お気に入り再生モード、オート分類再生モードまたは撮影日一覧モードに切り換えると、お気に入りフォルダー、分類や撮影日ごとに画像を絞り込んで削除できます (□□76)。



A series of ten horizontal dashed lines spanning the width of the page, intended for handwriting practice.





# いろいろな撮影

この章では、各撮影モードの特徴や、撮影モードで使える機能などを説明しています。撮影状況や撮影意図に合わせて設定を変えると、撮影方法や画像の仕上がりを工夫できます。

<b>📷 (オート撮影) モード</b> .....	38
<b>シーンモード (シーンに合わせて撮影する)</b> .....	40
<b>スペシャルエフェクトモード (効果を付けて撮影する)</b> .....	47
<b>ベストフェイスモード (笑顔を撮影する)</b> .....	49
<b>マルチセレクターで設定できる機能</b> .....	52
フラッシュを使う (フラッシュモード) .....	53
セルフタイマーを使う .....	55
マクロ (接写) モードを使う .....	57
明るさを調整する (露出補正) .....	59
<b>MENU ボタンで設定できる機能 (撮影メニュー)</b> .....	62
<b>組み合わせて使えない機能</b> .....	65
<b>ピントについて</b> .....	67

## 📷 (オート撮影) モード

基本的な撮影ができます。また、撮影メニュー (☐☐63) の項目を撮影状況や撮影意図に合わせて設定できます。

撮影画面にする → 📷 (撮影モード) ボタン → 📷 オート撮影モード → OK ボタン

- ピント合わせをするエリアは、[AF エリア選択] (☐☐63) の設定によって異なります。初期設定は、[顔認識オート] です。
- [AF エリア選択] が [顔認識オート] (初期設定) のときは、以下のようにピントが合います。
  - 人物の顔を認識すると、顔にピントが合います。→「顔認識撮影について」(☐☐68)
  - 顔を認識しないときは、9つあるAFエリアのうち、最も手前の被写体をとらえているAFエリアにピントが合います。ピントが合うと、ピントが合った場所のAFエリア表示が緑色に点灯します (最大9カ所)。

### 📷 (オート撮影) モードの設定を変える

- マルチセレクターで設定できる機能 (☐☐52) → フラッシュモード (☐☐53)、セルフタイマー (☐☐55)、マクロ (接写) (☐☐57)、露出補正 (☐☐59)
- MENU ボタンで設定できる機能 → 撮影メニューの種類 (☐☐63)



#### 組み合わせで使えない機能

他の機能と組み合わせで使えない設定があります (☐☐65)。

# クイックエフェクトを使う

📷 (オート撮影) モードでは、シャッターをきったすぐ後に、撮影した画像に効果付けられます。

- 効果をつけた画像は、撮影した画像とは別に、異なるファイル名で保存されます。

## 1 📷 (オート撮影) モードで静止画を撮影した後に表示される画面で、**OK** ボタンを押す

- MENU ボタンを押すか、無操作で約5秒経過すると撮影画面に戻ります。
- [クイックエフェクト] を [OFF] にすると、右の画面を表示しないようにできます (□□62)。



## 2 マルチセレクターの ◀ または ▶ を押して効果を選び、**OK** ボタンを押す

- ズームレバー (□□3) を **T** (Q) 方向に回すと1コマ表示に、**W** (☒) 方向に回すと6コマ表示に切り換わります。
- 効果をつけた画像を保存せずに終了するには、MENU ボタンを押します。確認画面が表示されたら [はい] を選び、**OK** ボタンを押します。



## 3 [はい] を選び、**OK** ボタンを押す

- 効果をつけた画像が作成され、撮影画面に戻ります。
- クイックエフェクトで作成した画像は、再生画面で🖼️が表示されます (□□10)。

# シーンモード（シーンに合わせて撮影する）

撮影シーンを以下から選ぶと、そのシーンに適した設定で撮影ができます。

撮影画面にする → （撮影モード）ボタン → （上から2番目のアイコン※）  
→▶▶▲、▼、◀、▶▶シーンを選択する → ボタン

※ 前回選んだシーンのアイコンが表示されます。

おまかせシーン （初期設定）（□□41）	ポートレート （□□41）	風景 （□□42）	スポーツ （□□42）
夜景ポートレート （□□42）	パーティー （□□42）	ビーチ （□□42）	雪 （□□43）
夕焼け （□□43）	トワイライト （□□43）	夜景 （□□43）	クローズアップ （□□44）
料理 （□□44）	ミュージアム （□□45）	打ち上げ花火 （□□45）	モノクロコピー （□□45）
逆光 （□□45）	パノラマアシスト （□□45）	ペット （□□46）	

## シーンモードの設定を変える

- シーンによっては、マルチセレクターの▲（）、▼（）、◀（）または▶（）の機能を設定できます。→「マルチセレクターで設定できる機能」（□□52）、「初期設定一覧」（□□60）
- MENU** ボタンで設定できる機能→画像モード（画像サイズ/画質）（□□63）

## 各シーンの説明を見るには（ヘルプ表示）

シーンを選ぶ画面でシーンの種類を選び、ズームレバー（□3）をT（②）方向に回すと、そのシーンの説明を表示できます。もとの画面に戻るには、もう一度ズームレバーをT（②）方向に回します。



## シーンモードの種類と特徴

### 📷 おまかせシーン

- カメラが被写体に向けると、以下の撮影シーンに合わせた設定に自動的に切り換わります。  
👤：ポートレート、🌄：風景、🌃：夜景ポートレート、🌃：夜景、📷：クローズアップ、📷：逆光、📷：その他の撮影シーン
- ピント合わせをするエリア（AF エリア）は、構図によってカメラが選びます。カメラが人物の顔を認識すると、顔にピントが合います（□68）。
- 🌃（夜景）に切り換わったときは、フラッシュモードの設定によらず④（発光禁止）になり、スローシャッターで1コマ撮影します。
- 撮影状況によっては、意図したシーンに切り換わらないことがあります。その場合は、📷（オート撮影）モード（□26）に切り換えるか、目的にあったシーンモード（□40）を選んで撮影してください。
- 電子ズームは使えません。

### 👤 ポートレート

- カメラが人物の顔を認識すると、顔にピントが合います（□68）。
- 顔を認識しないときは、画面中央の被写体にピントが合います。
- 美肌機能で人物の肌（顔）をなめらかにします（□51）。
- 電子ズームは使えません。

## 風景

- シャッターボタンを半押しすると、常にAFエリアまたはAF表示(□□8)が緑色に点灯します。

## スポーツ

- ピントは、画面中央のエリアで合わせます。
- シャッターボタンを半押ししていないときもピント合わせを行います。ピント合わせの動作音が聞こえることがあります。
- 連写するには、シャッターボタンを全押しし続けます。約 1.1 コマ / 秒の速さで約 6 コマまで連写できます（画像モードが [20M 5152 × 3864] のとき）。
- 連写した画像のピント、露出および色合いは、1 コマ目と同じ条件に固定されます。
- 画像モード、SD カードの種類または撮影状況によって、連写速度が遅くなる場合があります。

## 夜景ポートレート



- カメラが人物の顔を認識すると、顔にピントが合います (□□68)。
- 顔を認識しないときは、画面中央の被写体にピントが合います。
- 美肌機能で人物の肌（顔）をなめらかにします (□□51)。
- 電子ズームは使えません。

## パーティー

- ピントは、画面中央のエリアで合わせます。
- 暗い場所では手ブレしやすいため、カメラをしっかり持ってください。三脚などで固定して撮影するときは、セットアップメニュー (□□98) の [手ブレ補正] を [OFF] にしてください。

## ビーチ

- ピントは、画面中央のエリアで合わせます。

 (⊗)が記載されているシーンでは、シャッタースピードが遅くなるため、三脚などのご使用をおすすめします。三脚などで固定して撮影するときは、セットアップメニュー (□□98) の [手ブレ補正] を [OFF] にしてください。

## 雪

- ピントは、画面中央のエリアで合わせます。

## 夕焼け



- ピントは、画面中央のエリアで合わせます。

## トワイライト



- シャッターボタンを半押しすると、常に AF エリアまたは AF 表示 (□8) が緑色に点灯します。

## 夜景



- シャッターボタンを半押しすると、常に AF エリアまたは AF 表示 (□8) が緑色に点灯します。
-  **夜景** を選ぶと表示される画面で、**手持ち撮影** または **三脚撮影** を選びます。
- **手持ち撮影** (初期設定) : 手持ちでも手ブレやノイズの少ない撮影ができます。
- **三脚撮影** : 三脚などで固定して撮影するときに使います。
  - セットアップメニューの **手ブレ補正** (□98) を **[ON]** に設定していても、手ブレ補正を行いません。

## 📷 クローズアップ

- マクロモード (□57) が ON になり、ズームが自動的に最短距離で撮影可能な位置まで移動します。
- ピントを合わせるエリア (AF エリア) を移動できます。移動するには、**OK** ボタンを押し、マルチセレクターの **▲▼◀▶** を押します。  
以下の設定をするときは、**OK** ボタンを押していったん AF エリアが選べる状態を解除し、それぞれの設定を行います。
  - フラッシュモード
  - セルフタイマー
  - 露出補正
- シャッターボタンを半押ししていないときもピント合わせを行います。ピント合わせの動作音が聞こえることがあります。

## 🍴 料理

- マクロモード (□57) が ON になり、ズームが自動的に最短距離で撮影可能な位置まで移動します。
- ピントを合わせるエリア (AF エリア) を移動できます。移動するには、**OK** ボタンを押し、マルチセレクターの **▲▼◀▶** を押します。  
以下の設定をするときは、**OK** ボタンを押していったん AF エリアが選べる状態を解除し、それぞれの設定を行います。
  - 色合い
  - セルフタイマー
  - 露出補正
- シャッターボタンを半押ししていないときもピント合わせを行います。ピント合わせの動作音が聞こえることがあります。
- 色合いをマルチセレクターの **▲▼** で調節できます。色合いの設定は、電源を OFF にしても記憶されます。

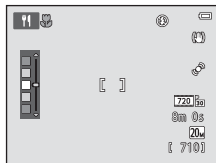

- ⓧ : ⓧが記載されているシーンでは、シャッタースピードが遅くなるため、三脚などのご使用をおすすめします。三脚などで固定して撮影するときは、セットアップメニュー (□98) の [手ブレ補正] を [OFF] にしてください。



## 血 ミュージアム

- ピントは、画面中央のエリアで合わせます。
- シャッターボタンを全押しし続けると、最大 10 コマ連写し、最も鮮明に撮れている 1 コマだけをカメラが自動で選んで記録します（BSS（ベストショットセクター））。
- フラッシュは発光しません。

## ☀ 打ち上げ花火



- ピントは、遠景に固定されます。
- シャッターボタンを半押しすると、常に AF 表示（8）が緑色に点灯します。
- シャッタースピードは、4 秒に固定されます。



## □ モノクロコピー

- ピントは、画面中央のエリアで合わせます。
- 近くのを撮影するときは、マクロモード（57）を併用してください。

## ☀ 逆光

- ピントは、画面中央のエリアで合わせます。
- フラッシュが常に発光します。

## ☒ パノラマアシスト

- 画像をつなげる方向をマルチセクターの ▲▼◀▶ で選び、 ボタンを押します。
- 1 コマ目を撮影したら、画面の表示でつなぎ目を確認しながら必要なコマ数を撮影します。撮影を終了するには、 ボタンを押します。
- 撮影した画像は、パソコンに取り込んで、ソフトウェア「Panorama Maker」（84）で合成してください。

## ペット

- 犬または猫にカメラを向けると、顔を検出してピントを合わせます。初期設定では、ピントが合うと自動でシャッターがきれます（ペット自動シャッター）。
- **ペット** を選ぶと表示される画面で、**[単写]** または **[連写]** を選びます。
  - **[単写]**：1コマずつ撮影します。
  - **[連写]**（初期設定）：検出した顔にピントが合うと、3コマ連写します。このとき、連写速度は、約 1.1 コマ / 秒です。手でシャッターをきるときは、シャッターボタンを全押ししている間、約 1.1 コマ / 秒で最大 6 コマまで連写できます（画像モードが **[20] 5152 × 3864** のとき）。

### ✔ ペット自動シャッターについて

- **[ペット自動シャッター]** の設定を変更するにはマルチセレクターの ◀ (☺) を押します。
  - **[ON]**（初期設定）：ペットの顔を検出するとピントを合わせ、自動でシャッターをきります。
  - **[OFF]**：ペットの顔を検出しても、自動でシャッターはきれません。シャッターボタンを押して、シャッターをきります。人物の顔も認識します (☐68)。  
ペットと人物の顔を同時に検出したときは、ピントはペットの顔に合わせます。
- 以下の場合は **[ペット自動シャッター]** が自動的に **[OFF]** になります。
  - 自動シャッターによる連写を5回繰り返したとき
  - 撮影中に内蔵メモリーまたはSDカードの残量がなくなったとき**[ペット自動シャッター]** での撮影を続けるときは、マルチセレクターの ◀ (☺) を押し、再設定してください。

### ✔ AFエリアについて

- 検出した顔は、黄色い二重枠の AF エリア表示で囲まれ、ピントが合うと二重枠が緑色になります。
- 犬や猫の顔を複数（最大5匹）検出したときは、画面内で最も大きい顔が二重枠の AF エリア表示で、それ以外の顔が一重枠で囲まれます。
- ペットや人物の顔を検出していないときは、ピントは画面中央の被写体で合わせます。

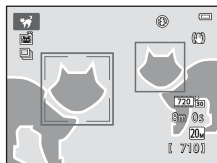

### ✔ [ペット] についてのご注意

- 電子ズームは使えません。
- 被写体との距離や動く速さ、顔の向きや明るさなど、撮影条件によっては、顔を検出しないことや、犬や猫以外に枠が表示されることがあります。

# スペシャルエフェクトモード (効果を付けて撮影する)

画像に効果を付けて撮影できます。

撮影画面にする → (撮影モード) ボタン → S0 (上から3番目のアイコン\*) →  
▶▶ ▲、▼、◀、▶▶ 効果を選択する → ボタン

\* 前回選んだ効果のアイコンが表示されます。

以下の12種類の効果の中から選べます。

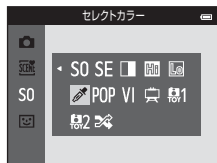

種類	内容
S0 ソフト (初期設定)	やわらかな雰囲気するために、画像全体を少しぼかします。
SE ノスタルジックセピア	セピア色でコントラストが低めの、昔の写真のような雰囲気にします。
ハードモノクローム	コントラストがはっきりした調子の白黒写真にします。
ハイキー	画像全体を明るいトーンで表現します。
ローキー	画像全体を暗いトーンで表現します。
セレクトカラー	画像の特定の色だけを残し、他の部分を白黒にします。
POP ポップ	画像全体の色を鮮やかにし、明るい雰囲気にします。
VI 極彩色	画像全体の色を強調し、コントラストがはっきりした写真にします。
絵画調	絵画のような雰囲気にします。
トイカメラ風 1	画像全体を黄色がかった色合いにし、さらに周囲を暗めに表現します。
トイカメラ風 2	画像全体の色を薄くし、さらに周囲を暗めに表現します。
クロスプロセス	特定の色を基調にして、不思議な雰囲気を表現します。

- ピントは、画面中央のエリアで合わせます。
- [セレクトカラー] または [クロスプロセス] を選んだときは、マルチセクターの▲▼を押してスライダーから色を選びます。

以下の設定をするときは、OK ボタンを押していったん色を選べる状態を解除し、それぞれの設定を行います。

- フラッシュモード (□53)
- セルフタイマー (□55)
- マクロモード (□57)
- 露出補正 (□59)

もう一度OK ボタンを押すと、再び色を選べる状態になります。

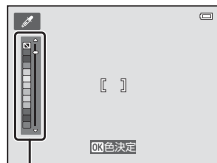



スライダー

## スペシャルエフェクトモードの設定を変える

- マルチセクターで設定できる機能 (□52) →フラッシュモード (□53)、セルフタイマー (□55)、マクロ (□57)、露出補正 (□59)
- MENU ボタンで設定できる機能→画像モード (画像サイズ/画質) (□63)

# ベストフェイスモード（笑顔を撮影する）

カメラが人物の笑顔を検出すると、シャッターボタンを押さなくても自動でシャッターがきれます（笑顔自動シャッター）。美肌機能で人物の肌（顔）をなめらかにできます。

撮影画面にする → （撮影モード）ボタン →  ベストフェイスモード →  ボタン

## 1 構図を決める

- 人物の顔にカメラを向けてください。→「顔認識撮影について」（□□68）

## 2 シャッターボタンを押さずに笑顔を待つ

- カメラが二重枠で囲まれた人物の笑顔を検出すると、自動的にシャッターがきれます。  
→ [笑顔自動シャッター]（□□64）
- シャッターがきれるときに、顔認識と笑顔検出による自動撮影を繰り返します。

## 3 撮影を終了する

- 笑顔検出による自動撮影を終了するには、以下の操作を行います。
  - 電源をOFFにする
  - [笑顔自動シャッター]（□□64）を [OFF] にする
  -  ボタンを押して他の撮影モードに切り換える

### ベストフェイスモードについてのご注意

- 電子ズームは使えません。
- 撮影条件などによっては、適切に顔の認識や笑顔の検出ができないことがあります。
- 「顔認識機能についてのご注意」→□□69

### 笑顔自動シャッター使用時の節電機能について

[笑顔自動シャッター]が[ON]のときは、カメラを操作しないまま以下の状態が続くと、オートパワーオフ(□□98)が作動して、電源がOFFになります。

- ・カメラが顔を認識しない。
- ・カメラが顔を認識していても、笑顔を検出できない。

### セルフタイマーランプの点滅について

笑顔自動シャッターでは、カメラが顔を認識すると点滅し、シャッターがきれた直後は速く点滅します。

### 手でシャッターをきるには

シャッターボタンを押してもシャッターがきれます。顔認識していないときは、画面中央の被写体にピントが合います。

## ベストフェイスモードの設定を変える

- ・マルチセレクターで設定できる機能(□□52)→フラッシュモード(□□53)、セルフタイマー(□□55)、露出補正(□□59)
- ・MENUボタンで設定できる機能→撮影メニューの種類(□□63)

### 組み合わせて使えない機能

他の機能と組み合わせて使えない設定があります(□□65)。

## 美肌機能について

以下の撮影モードでは、シャッターがきれると、人物の顔をカメラが検出し（最大3人）、画像処理で肌（顔）をなめらかにします。

- シーンモードの [おまかせシーン] (□41)、[ポートレート] (□41) または [夜景ポートレート] (□42)
- ベストフェイスモード

撮影後にも、記録した画像に [メイクアップ効果] で [美肌] などの編集ができます (□78)。

### ✓ 美肌機能についてのご注意

- 撮影後の画像の記録時間は、通常より長くなる場合があります。
- 撮影条件によっては、美肌の効果が表れないことや、顔以外の部分が画像処理されることがあります。
- シーンモードの [ポートレート]、[夜景ポートレート] では、美肌効果の度合いは設定できません（おまかせシーンモードで切り換わった場合を含む）。

# マルチセレクターで設定できる機能

撮影時にマルチセレクターの▲、▼、◀、▶を押すと、以下の機能を設定できます。

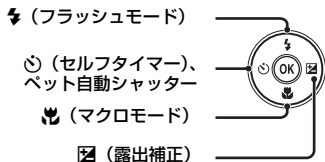

## 設定できる機能の種類

設定できる機能は、撮影モードによって、以下のように異なります。

・ 各撮影モードの初期設定は「初期設定一覧」(□□60)をご覧ください。

	📷 (オート撮影)	シーン	スペシャルエフェクト	ベストフェイス
⚡ フラッシュモード (□□53)	○	※1	○	○※2
⌚ セルフタイマー (□□55)	○		○	○※2
⌚ ペット自動シャッター (□□46)	×		×	×
📷 マクロ (□□57)	○		○	×
☒ 露出補正 (□□59)	○		○	○

※1 シーンによって異なります。→「初期設定一覧」(□□60)

※2 ベストフェイスメニューの設定によって異なります。→「初期設定一覧」(□□60)









# フラッシュを使う（フラッシュモード）

フラッシュの発光モード（フラッシュモード）を撮影状況に合わせて設定できます。

- 1 マルチセレクターの▲（フラッシュモード）を押す



- 2 ▲または▼を押してモードを選び、 ボタンを押す

- ・フラッシュモードの種類→54
- ・ ボタンを押さないまま数秒経過すると、選択はキャンセルされます。
- ・AUTO（自動発光）にすると【モニター設定】（98）にかかわらず、は数秒間で消えます。



## フラッシュランプについて

- ・シャッターボタンを半押しすると、フラッシュランプでフラッシュの状態を確認できます。
  - 点灯：シャッターボタンを全押しすると、発光します。
  - 点滅：フラッシュの充電中です。撮影できません。
  - 消灯：発光しません。
- ・バッテリー残量が少なくなると、フラッシュの充電中は液晶モニターが消灯します。

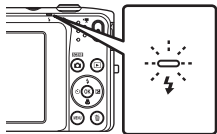

## フラッシュの光が届く距離

フラッシュの光が十分に届く距離は、広角側で約0.5～4.1 m、望遠側で約1.0～2.1 mです（ISO感度設定がオート時）。

## フラッシュモードの種類

### AUTO 自動発光

暗い場所などで、自動的にフラッシュを発光します。

### 赤目軽減自動発光

人物撮影に適しており、フラッシュで人物の目が赤く写る「赤目現象」を軽減します。

### 発光禁止

フラッシュは発光しません。

- ・ 暗い場所で撮影するときは、手ブレしやすくなるため、三脚などの使用をおすすめします。

### 強制発光

被写体の明るさに関係なく、フラッシュを発光します。逆光で撮影するときなどに使います。

### SLOW スローシンクロ

自動発光モードにスロー（低速）シャッターを組み合わせで撮影します。

夕景や夜景を背景にした人物撮影に適しています。フラッシュでメインの被写体を明るく照らすと同時に、遅いシャッタースピードで背景を写します。

### フラッシュモードの設定について

- ・ 設定は、撮影モードによって異なります。
  - 「設定できる機能の種類」(□□52)
  - 「初期設定一覧」(□□60)
- ・ 他の機能と組み合わせて使えない設定があります (□□65)。
- ・  (オート撮影) モードの場合、変更したフラッシュモード設定は、電源を OFF にしても記憶されます。

### 赤目軽減自動発光について

このカメラは、「アドバンスト赤目軽減方式」を採用しています。

画像の記録時に赤目現象を検出すると、赤目部分を画像補正して記録します。

撮影する際は、以下にご注意ください。

- ・ 画像の記録にかかる時間は、通常よりも少し長くなります。
- ・ 撮影状況によっては、望ましい結果を得られないことがあります。
- ・ ごくまれに赤目以外の部分を補正することがあります。この場合は、他のフラッシュモードにして撮影し直してください。

# セルフタイマーを使う

シャッターボタンを押してから約10秒または2秒後にシャッターをきります。自分と一緒に写りたいときや、シャッターボタンを押す操作による手ブレを軽減したいときに使うと便利です。セルフタイマー撮影時は、三脚の使用をおすすめします。三脚などで固定して撮影するときは、セットアップメニュー（[□98](#)）の[手ブレ補正]を[OFF]にしてください。

## 1 マルチセレクターの ◀ (☺セルフタイマー) を押す



## 2 ▲または▼を押して [☺10s] または [☺2s] を選び、OKボタンを押す

- [☺10s] (10秒)：記念撮影などに適しています。
- [☺2s] (2秒)：手ブレの軽減に適しています。
- OK ボタンを押さないまま数秒経過すると、選択はキャンセルされます。
- 撮影モードがシーンモードの [ベット] のときは、 (ベット自動シャッター) が表示されます ([□46](#))。セルフタイマー [☺10s]、[☺2s] は使えません。



## 3 構図を決め、シャッターボタンを半押しする

- ピントと露出が合います。

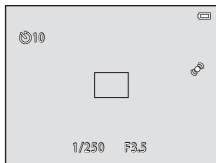

## 4 シャッターボタンを全押しする

- セルフタイマーが作動し、シャッターがきれるまでの秒数が液晶モニターに表示されます。作動中はセルフタイマーランプが点滅し、シャッターがきれる約1秒前になると、点灯に変わります。
- シャッターがきれると、セルフタイマーは【OFF】になります。
- セルフタイマーを途中で止めるときは、もう一度シャッターボタンを押します。

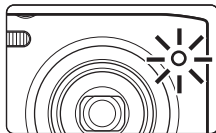
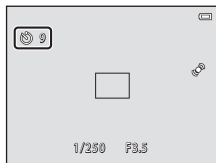

### 組み合わせて使えない機能

他の機能と組み合わせて使えない設定があります (□□65)。

# マクロ（接写）モードを使う

最短で、レンズ前約5 cmまでの被写体にピント合わせができます。  
草花などの小さな被写体を大きく写したいときなどに便利です。

## 1 マルチセレクターの▼(マクロモード)を押す



## 2 ▲または▼を押して [ON] を選び、OK ボタンを押す

- ・ マクロマークが表示されます。
- ・ OK ボタンを押さないまま数秒経過すると、選択はキャンセルされます。



## 3 ズームレバーを操作し、マクロマークやズーム表示が緑色になるズーム位置にする

- ・ 被写体に近づいて撮影できる距離は、ズーム位置によって異なります。  
マクロマークやズーム表示が緑色で表示されるズーム位置では、レンズ前約30 cmまでの被写体にピント合わせができます。  
最も広角側のズーム位置（△マークの位置）では、レンズ前約5 cmまでの被写体にピント合わせができます。



## フラッシュ撮影についてのご注意

撮影距離が50 cm未満の場合、フラッシュの光が充分に行き渡らないことがあります。

## オートフォーカスについて

 (オート撮影) モードの場合、撮影メニュー (□□63) → [AFモード] (□□63) の [常時AF] と組み合わせると、シャッターボタンを半押ししなくても、ピント合わせを行います。それ以外の撮影モードでは、マクロモードをONにすると、自動的に [常時AF] になります。オートフォーカスの動作音が聞こえることがあります。

## マクロモードの設定について

- 撮影モードによっては、マクロモードを使えません。→「初期設定一覧」(□□60)
- 他の機能と組み合わせると使えない設定があります (□□65)。
-  (オート撮影) モードの場合、マクロモードの設定は、電源をOFFにしても記憶されます。

# 明るさを調整する（露出補正）

画像全体の明るさを明るく、または暗く調整できます。

## 1 マルチセレクターの▶（露出補正）を押す



## 2 ▲または▼を押して補正値を選ぶ

- 被写体を明るくしたいとき：補正値を「+」側に設定します。
- 被写体を暗くしたいとき：補正値を「-」側に設定します。



## 3 ボタンを押して補正値を決定する

- ボタンを押さないまま数秒経過すると、選択が決定されて設定メニューが消えます。
- 以外に設定すると、液晶モニターに  マークと補正値が表示されます。

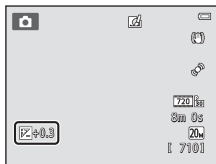

## 4 シャッターボタンを押して撮影する

- 露出補正を解除するには、手順1に戻って補正値を **[0.0]** にします。

### 露出補正の設定について

（オート撮影）モードの場合、露出補正の設定は、電源をOFFにしても記憶されます。

# 初期設定一覧

各撮影モードの初期設定は以下のとおりです。

	フラッシュ (□53)	セルフタイマー (□55)	マクロ (□57)	露出補正 (□59)
(オート撮影) (□38)	AUTO	OFF	OFF	0.0
SO (スペシャルエフェクト) (□47)	③	OFF	OFF	0.0
(ベストフェイス) (□49)	AUTO *1	OFF *2	OFF *3	0.0
シーン				
(□41)	AUTO *4	OFF	OFF *3	0.0
(□41)		OFF	OFF *3	0.0
(□42)	③ *3	OFF	OFF *3	0.0
(□42)	③ *3	OFF *3	OFF *3	0.0
(□42)	*5	OFF	OFF *3	0.0
(□42)	*6	OFF	OFF *3	0.0
(□42)	AUTO	OFF	OFF *3	0.0
(□43)	AUTO	OFF	OFF *3	0.0
(□43)	③ *3	OFF	OFF *3	0.0
(□43)	③ *3	OFF	OFF *3	0.0
(□43)	③ *3	OFF	OFF *3	0.0
(□44)	③	OFF	ON *3	0.0
(□44)	③ *3	OFF	ON *3	0.0
(□45)	③ *3	OFF	OFF	0.0
(□45)	③ *3	OFF *3	OFF *3	0.0 *3
(□45)	③	OFF	OFF	0.0





	フラッシュ (□□53)	セルフタイマー (□□55)	マクロ (□□57)	露出補正 (□□59)
 (□□45)	 ※3	OFF	OFF ※3	0.0
 (□□45)	 ※3	OFF	OFF	0.0
 (□□46)	 ※3	 ※7	OFF	0.0

※1 [目つぶり軽減] が [ON] のときは使えません。

※2 [笑顔自動シャッター] を [OFF] にすると設定できます。

※3 変更できません。

※4  AUTO (自動発光) か  (発光禁止) を選べます。 AUTO (自動発光) では、自動判別したシーンに合わせて、カメラがフラッシュモードを設定します。

※5 変更できません。赤目軽減スローシンクロ強制発光に固定されます。

※6 赤目軽減スローシンクロに切り換わることがあります。

※7 セルフタイマーは使えません。ペット自動シャッター (□□46) のON/OFFを設定できます。

### 組み合わせで使えない機能

他の機能と組み合わせで使えない設定があります (□□65)。

# MENU ボタンで設定できる機能（撮影メニュー）

撮影モードでMENU ボタンを押すと、以下のメニューを設定できます。

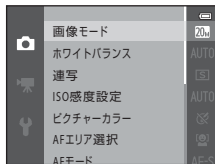
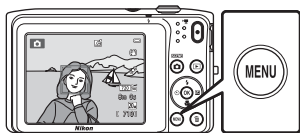

設定できるメニューは、撮影モードによって、以下のように異なります。

	オート撮影	シーン※2	スペシャル エフェクト	ベスト フェイス
画像モード※1	○	○	○	○
ホワイトバランス	○	×	×	×
連写	○	×	×	×
ISO感度設定	○	×	×	×
ピクチャーカラー	○	×	×	×
AFエリア選択	○	×	×	×
AFモード	○	×	×	×
クイックエフェクト	○	×	×	×
美肌効果	×	×	×	○
笑顔自動シャッター	×	×	×	○
目つぶり軽減	×	×	×	○

※1 設定を変更すると、他の撮影モードでも同じ画像モードの設定になります。

※2 シーンによっては、他の項目を設定できます。→「シーンモードの種類と特徴」(P41)

## 撮影メニューの種類

撮影メニューでは、以下の項目の設定が変更できます。

項目	内容
画像モード	記録する画像サイズと画質の組み合わせを選びます。初期設定は [20] 5152 × 3864] です。
ホワイトバランス	画像を見た目に近い色で記録するように、光源に合わせてホワイトバランスを設定します。[オート] (初期設定)、[プリセットマニュアル]、[晴天]、[電球]、[蛍光灯]、[曇天] または [フラッシュ] から選べます。
連写	連続撮影の設定をします。[単写] (初期設定)、[連写]、[BSS]、[マルチ連写] から選べます。
ISO感度設定	被写体の明るさなどに応じて、ISO感度を設定します。[オート] (初期設定)、[感度制限オート]、または [80、100、200、400、800、1600、3200] から選んで固定できます。[オート] では、カメラが自動でISO感度を設定します。[感度制限オート] では、[ISO 80-400] または [ISO 80-800] からISO感度の範囲を選べます。
ピクチャーカラー	画像の色調を、[標準カラー] (初期設定)、[ビビッドカラー]、[白黒]、[セピア]、[クール] から選べます。
AFエリア選択	AF (オートフォーカス) でピント合わせをするエリアの決め方を設定します。[顔認識オート] (初期設定)、[オート]、[マニュアル]、[中央]、[ターゲット追尾] から選べます。
AFモード	ピントの合わせ方を選びます。 <ul style="list-style-type: none"><li>• [シングル AF] (初期設定) では、シャッターボタンを半押ししたときのみピント合わせを行います。</li><li>• [常時 AF] では、半押ししていないときもピント合わせを行います。常にピントを合わせる動作音がします。</li></ul>
クイックエフェクト	クイックエフェクト機能 ([□]39) のON/OFFを設定します。初期設定は [ON] です。

項目	内容
美肌効果	美肌効果の度合いを選びます。[OFF] 以外にすると、人物の肌（顔）をなめらかにします。初期設定は [標準] です。
笑顔自動シャッター	[ON]（初期設定）にすると、顔認識した人物の笑顔を検出するたびに、カメラが自動でシャッターをきります。セルフタイマーは同時に使えません。
目つぶり軽減	[ON] にすると、撮影のたびに2回シャッターをきり、人物が目をつぶっていない画像を優先して1コマだけ記録します。フラッシュは使えません。初期設定は [OFF] です。



#### 組み合わせで使えない機能

他の機能と組み合わせで使えない設定があります（□□65）。

# 組み合わせて使えない機能

他のメニュー設定と組み合わせて使えない機能があります。

制限される機能	設定	内容
フラッシュモード	連写 (□63)	[連写]、[BSS]、または[マルチ連写]にして撮影するときは、フラッシュは使えません。
	目つぶり軽減 (□64)	[目つぶり軽減]を[ON]にして撮影するときは、フラッシュは使えません。
セルフタイマー	AFエリア選択 (□63)	[ターゲット追尾]にして撮影するときは、セルフタイマーは使えません。
	笑顔自動シャッター (□64)	[笑顔自動シャッター]を[ON]にして撮影するときは、セルフタイマーは使えません。
マクロモード	AFエリア選択 (□63)	[ターゲット追尾]にして撮影するときは、マクロモードは使えません。
画像モード	連写 (□63)	[マルチ連写]で撮影するときは、[画像モード]は[5] (画像サイズ: 2560×1920ピクセル) に固定されます。
	ISO感度設定 (□63)	[ISO感度設定]を[3200]にして撮影するときは、選べる[画像モード]は[4M 2272×1704]、[2M 1600×1200]、[VGA 640×480]に制限されます。これらの画像サイズ以外に設定していたときに[ISO感度設定]を[3200]にすると、[4M 2272×1704]に変更されます。
ホワイトバランス	ピクチャーカラー (□63)	[白黒]、[セピア]、または[クール]にして撮影するときは、[ホワイトバランス]は[オート]に固定されます。
連写	セルフタイマー (□55)	セルフタイマーで撮影するときは、[単写]に固定されます。

制限される機能	設定	内容
ISO感度設定	連写 (□63)	[マルチ連写] で撮影するときは、[ISO 感度設定] は明るさに応じて自動的に設定されます。
AFエリア選択	電子ズーム (□98)	電子ズーム作動中はAFエリアが [中央] に固定されます。
クイックエフェクト	連写 (□63)	連写したときは、撮影時のクイックエフェクト機能は使えません。
モニター設定	クイックエフェクト (□63)	[クイックエフェクト] を [ON] にすると、[撮影後の画像表示] は [ON] に固定されます。
モーション検知	連写 (□63)	[マルチ連写] で撮影するときは、[モーション検知] は作動しません。
	ISO 感度設定 (□63)	ISO 感度を [オート] 以外にすると、[モーション検知] は作動しません。
	AFエリア選択 (□63)	[ターゲット追尾] で撮影するときは、[モーション検知] は作動しません。
電子ズーム	連写 (□63)	[マルチ連写] にして撮影するときは、電子ズームは使えません。
	AFエリア選択 (□63)	[ターゲット追尾] にして撮影するときは、電子ズームは使えません。
シャッター音	連写 (□63)	[単写] 以外にして撮影するときは、シャッター音は鳴りません。
目つぶり検出設定	連写 (□63)	[連写]、[BSS]、または [マルチ連写] にして撮影するときは、目つぶり検出しません。

### ▼ 電子ズームについてのご注意

- 撮影モードや設定によっては、電子ズームを使えません。
- 電子ズーム使用時は、画面中央でピント合わせを行います。

# ピントについて

このカメラは、オートフォーカスによって、撮影時のピント合わせをカメラが自動的に行います。また、ピントを合わせる位置（AFエリア）は、撮影モードによって異なります。ここでは、AFエリアやフォーカスロックの方法などについて説明しています。

## AFエリアについて

📷（オート撮影）モードや、シーンモードの【おまかせシーン】のときは、シャッターボタンを半押しすると、以下の動作でピントを合わせます。

- 顔認識した場合：  
二重枠のAFエリアで囲まれた顔にピントが合います。ピントが合うと二重枠が緑色になります。
- 顔認識していない場合：  
9つあるAFエリアのうち、最も手前の被写体をとらえているAFエリアでピントが合います。ピントが合った場所のAFエリア表示が緑色に点灯します（最大9カ所）。

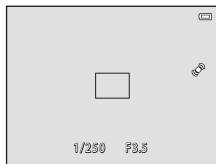

## 顔認識撮影について

以下の撮影モードでは、人物の顔にカメラを向けると自動的に顔を認識して、顔にピントを合わせます。

複数の顔を認識したときは、ピントを合わせる顔に二重枠のAFエリアが表示され、AFエリア以外の顔に一重枠が表示されます。

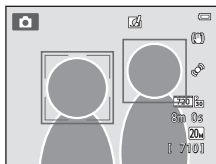

撮影モード	認識する顔の数	AFエリア (二重枠)
📷 (オート撮影) モード (□□38) で [AF エリア選択] (□□63) を [顔認識オート] に設定時	最大12人	カメラに最も近い顔
シーンモード (□□40) の [おまかせシーン] (□□41)、[ポートレート] (□□41)、[夜景ポートレート] (□□42)		
シーンモードの [ペット] ([ペット自動シャッター] が [OFF] のとき) (□□46)	最大12人※ <sup>1</sup>	カメラに最も近い顔※ <sup>2</sup>
ベストフェイスモード (□□49)	最大3人	画面中央に最も近い顔

※<sup>1</sup> 人物とペットを一緒に撮影するときに認識できる顔の数は、人物とペットを合わせて最大12です。

※<sup>2</sup> ペットと人物の顔を同時に認識したときは、ペットの顔にピントが合います。





-  (オート撮影) モードでは、顔を認識していない状態でシャッターボタンを半押しすると、9つあるAFエリアのうち、最も手前の被写体をとらえているAFエリアでピントが合います。
- [おまかせシーン] では、自動判別した撮影シーンによってAFエリアが変わります。
- シーンモードの [ポートレート]、[夜景ポートレート]、およびベストフェイスモードでは、顔を認識していない状態でシャッターボタンを半押しすると、画面中央にピントが合います。
- [ペット] では、ペット検出時はペットの顔にピントが合います。ペット検出していないときは、画面中央にピントが合います。

#### 顔認識機能についてのご注意

- 顔の向きなどの撮影条件によっては、顔を認識できないことがあります。また、以下のような場合は、顔を認識できません。
  - 顔の一部がサングラスなどでさえぎられている
  - 構図内で顔を大きく、または小さくとらえすぎている
- 複数の人物がいた場合、どの人物の顔を認識してピントを合わせるかは、顔の向きなどによっても異なります。
- 「オートフォーカスが苦手な被写体」(□□71) の撮影では、二重枠が緑色になっていても、まれにピントが合わないことがあります。ピントが合わないときは、 (オート撮影) モードなどでAFエリア選択を [マニュアル] か [中央] に切り換え、等距離にある別の被写体でピントを合わせる方法 (□□70) をお試しください。

# フォーカスロック撮影

AF（オートフォーカス）エリアが画面中央でも、ピントを固定（フォーカスロック）する方法を使うと、構図を工夫して撮影できます。

ここでは、（オート撮影）モードで、撮影メニュー（63）の「AFエリア選択」を「中央」に設定した場合のフォーカスロックの操作方法を説明します。

## 1 被写体を画面中央に配置する

## 2 シャッターボタンを半押しする

- ピントが合い、AFエリアが緑色に点灯します。
- 露出も固定されます。

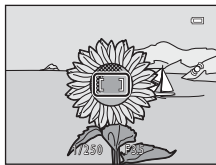

## 3 半押ししたまま構図を変える

- 被写体との距離は変えないでください。

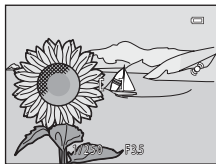

## 4 シャッターボタンを全押しして撮影する



## オートフォーカスが苦手な被写体

以下のような被写体では、オートフォーカスによるピント合わせができないことがあります。また、AFエリアやAF表示が緑色に点灯しても、まれにピントが合っていないことがあります。

- 被写体が非常に暗い
- 画面内の輝度差が非常に大きい（太陽が背景に入った日陰の人物など）
- 被写体にコントラストがない（白壁や背景と同色の服を着ている人物など）
- 遠いものと近いものが混在する被写体（オリの中の動物など）
- 同じパターンを繰り返す被写体（窓のブラインドや、同じ形状の窓が並んだビルなど）
- 動きの速い被写体

このような被写体を撮影するときは、シャッターボタンを何回か半押ししてみるか、オート撮影モードなどで、等距離にある別の被写体にピントを合わせて、フォーカスロック撮影（□70）をお試しください。



A series of ten horizontal dashed lines spanning the width of the page, intended for handwriting practice.



# いろいろな再生

この章では、再生する画像を絞り込む方法や再生時に使える機能について説明していません。

<b>拡大表示</b> .....	74
<b>サムネイル表示 / カレンダー表示</b> .....	75
<b>再生する画像を絞り込む</b> .....	76
<b>MENU ボタンで設定できる機能（再生メニュー）</b> .....	78
<b>テレビ、パソコン、プリンターとの接続</b> .....	80
<b>ViewNX 2 を使う</b> .....	82
ViewNX 2 をインストールする .....	82
パソコンに画像を取り込む .....	85
画像を見る .....	88

# 拡大表示

再生モードの1コマ表示（□32）でズームレバーをT（Q）方向に回すと、表示中の画像の中央部が拡大表示されます。

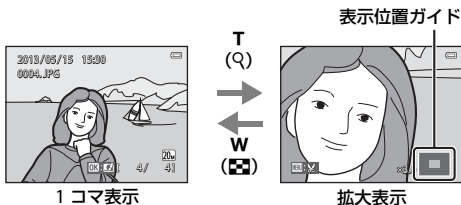

- 拡大率を調節するには、ズームレバー（W（）/T（Q））を操作します。約10倍まで拡大できます。
- 表示位置を移動するには、マルチセレクターの▲▼◀▶を押します。
- 顔認識（□68）またはペット検出（□46）して撮影した画像は、撮影時に認識した顔を中心に拡大表示します（[連写]、[BSS]、[マルチ連写]（□63）、または[ターゲット追尾]（□63）で撮影した画像を除く）。複数の顔を認識したときは、▲▼◀▶で、別の顔に移動できます。顔以外の位置を拡大するには、いったん拡大率を変更してから▲▼◀▶を押します。
- MENU ボタンを押すと、表示されている部分だけにトリミングし、別画像として保存できます。
- OK ボタンを押すと、1コマ表示に戻ります。

# サムネイル表示/カレンダー表示

再生モードの1コマ表示 (□32) でズームレバーを**W** (☒) 方向に回すと、画像を一覧できる「サムネイル表示」になります。



- 複数の画像を同時に表示するので、目的の画像を探しやすくなります。
- 表示コマ数は、ズームレバー (**W** (☒) / **T** (Q)) で変更できます。
- マルチセクターの▲▼◀▶を押して、画像を選びⓧボタンを押すと、選んだ画像を1コマ表示します。
- サムネイル表示を16コマにした後、ズームレバーを**W** (☒) 方向に回すと、「カレンダー表示」になります (撮影日一覧モードを除く)。
- カレンダー表示で▲▼◀▶を押して、日付を選んでⓧボタンを押すと、その日に撮影した最初の画像に移動して表示します。

いろいろな再生

## ☑ カレンダー表示についてのご注意

日時を設定せずに撮影した画像は、カレンダー表示で「2013年1月1日」の画像として扱われます。

# 再生する画像を絞り込む

再生モードの種類を切り換えると、画像を絞り込んで再生できます。

## 再生モードの種類



### 再生

画像を絞り込まずに、撮影したすべての画像を再生します。撮影モードから再生モードに切り換えると、このモードになります。



### お気に入り再生

お気に入りフォルダーに登録した画像のみを再生します。このモードに切り換える前に、お気に入りフォルダーへの画像登録が必要です (□78)。



### オート分類再生

撮影した画像は、人物、風景、動画などの項目別に自動で分類されます。



### 撮影日一覧

選択した撮影日の画像を再生します。



# 再生モードの切り換え方法

## 1 1コマ表示またはサムネイル表示中に▶ボタンを押す

- 再生モードの種類を選ぶ画面（再生モードメニュー）が表示されます。

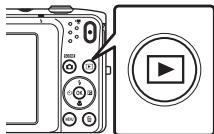

## 2 マルチセレクターの▲または▼を押してモードを選び、OKボタンを押す

- ▶ [再生] を選んだときは、再生画面になります。
- ▶ [再生] 以外を選んだときは、お気に入りフォルダー、分類、または撮影日の選択画面になります。
- 再生モードの種類を切り換えずに再生に戻るには、▶ ボタンを押します。





## 3 お気に入りフォルダー、分類、または撮影日を選び、OKボタンを押す

- お気に入りフォルダー、分類、または撮影日を選び直すときは、手順1から繰り返してください。

# MENUボタンで設定できる機能（再生メニュー）

1コマ表示中またはサムネイル表示中にMENUボタンを押すと、以下のメニュー操作ができます。

お気に入り再生モード（）、オート分類再生モード（）、または撮影日一覧モード（）にしたときは、選んだ再生モードのメニューが表示されます。

項目	内容
簡単レタッチ※1	コントラストと色の鮮やかさを高めた画像を簡単に作成します。
D-ライティング※1	逆光やフラッシュの光量不足で暗くなった部分を明るく補正します。
メイクアップ効果※1	撮影した画像から人物の顔を検出し、8種類のメイクアップ効果を付けられます。効果の度合いは変更できます。
プリント指定※2	SDカードに記録した画像をプリンターでプリントするときに、どの画像を何枚プリントするかを設定します。
スライドショー※2	内蔵メモリー / SDカード内の画像を、1コマずつ順番に自動再生します。
プロテクト設定※2	大切な画像を誤って削除しないように、プロテクト（保護）します。
画像回転	撮影後に、カメラなどで表示するときの画像の向き（縦横位置）を設定します。
スモールピクチャー※1	サイズの小さい画像を作成します。電子メールに添付して送信するときなどに使います。
音声メモ	撮影した画像に、カメラのマイクを使って音声によるメモを付けます。音声メモの再生や削除もできます。
画像コピー※3	内蔵メモリーの画像をSDカードへ、またはSDカードの画像を内蔵メモリーへコピーできます。
お気に入り登録	お気に入りの画像を選んで登録します。 お気に入り再生モードのときは、表示されません。
お気に入り解除	お気に入り登録を解除します。 お気に入り再生モードのときのみ、表示されます。

- ※1 選択中の画像を編集し、元画像とは異なるファイル名で保存します。動画は編集できません。編集済みの画像は、繰り返し編集できないことがあります。
- ※2 撮影日一覧モードのときは、撮影日の一覧画面でMENUボタンを押すと、選んだ日付の画像をまとめて同じ設定にできます。
- ※3 お気に入り再生モード、オート分類再生モード、撮影日一覧モードのときは、表示されません。

# テレビ、パソコン、プリンターとの接続

テレビやパソコン、プリンターに接続すると、撮影した画像や動画をいろいろな方法で楽しむことができます。

- 外部機器と接続するときは、カメラのバッテリー残量が充分にあることを確認し、必ず、カメラの電源をOFFにしてから接続してください。また、接続方法や接続後の操作方法については、各機器の説明書もあわせてお読みください。

端子カバーの開け方

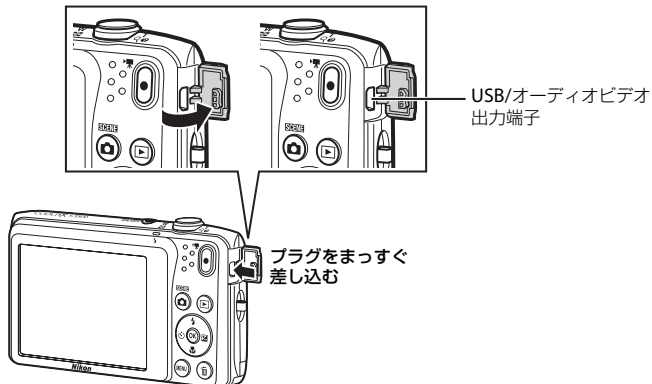

## テレビで鑑賞する



撮影した画像や動画をテレビに映して鑑賞できます。

接続方法：別売のオーディオビデオケーブル（AVケーブル）EG-CP14の映像プラグと音声プラグをテレビの外部入力端子に接続します。

## パソコンで閲覧、管理する



パソコンに転送すると、静止画や動画の再生だけではなく、簡易編集や画像データの管理ができます。

接続方法：付属のUSBケーブルをパソコンのUSB端子に接続します。

- パソコンと接続する前に付属 CD-ROM「ViewNX 2」を使って、ViewNX 2 をパソコンにインストールしてください。付属 CD-ROM「ViewNX 2」の使い方、パソコンへの簡単な転送手順については、85 ページをご覧ください。
- パソコンから電源を供給するタイプの他のUSB機器がパソコンに接続されているときは、接続する前にそれらの機器をパソコンから取り外してください。同時に接続すると動作に不具合が発生したり、パソコンからの供給電力が過大になり、カメラ、SD カードなどが壊れるおそれがあります。

## パソコンを使わずにプリントする



PictBridge 対応プリンターと接続すると、パソコンを使わずに画像をプリントできます。

接続方法：付属のUSBケーブルをプリンターのUSB端子に接続します。

# ViewNX 2を使う

ViewNX 2は、画像や動画の転送、閲覧、編集、共有、これら全てを可能とするオールインワンソフトです。付属CD-ROM「ViewNX 2」を使ってインストールできます。



## ViewNX 2をインストールする

- ・ インストールにはインターネットに接続できる環境が必要です。

### 対応OS

#### Windows

Windows 8、Windows 7、Windows Vista、Windows XP

#### Macintosh

Mac OS X 10.6、10.7、10.8

対応OSに関する最新情報、動作環境の詳細は、当社ホームページのサポート情報でご確認ください。

## 1 パソコンを起動し、付属CD-ROM「ViewNX 2」をCD-ROMドライブに入れる

- Windows：ディスク（CD-ROM）に対する操作の指示が画面に表示されたときは、画面の指示に従って **[Welcome]** を開きます。
- Mac OS：**[ViewNX 2]** ウィンドウが表示されるので、ウィンドウ内の **[Welcome]** アイコンをダブルクリックします。

## 2 [言語選択] ダイアログで言語を選択し、**[Welcome]** ウィンドウを開く

- **[言語選択]** ダイアログのメニューに選択したい言語がない場合は、**[地域選択]** をクリックし、地域を選択してから言語を選択してください。
- **[次へ]** をクリックすると、**[Welcome]** ウィンドウが開きます。



## 3 インストールを開始する

- インストールをする前に、**[Welcome]** ウィンドウの **[インストールガイド]** をクリックして、インストール方法のヘルプと動作環境を確認することをおすすめします。
- **[Welcome]** ウィンドウの **[インストール (推奨)]** をクリックします。

## 4 ソフトウェアをダウンロードする

- **[ソフトウェアのダウンロード]** 画面が表示されたら、**[同意して、ダウンロード開始]** をクリックします。
- 画面の指示に従ってインストールを続けてください。

---

## 5 インストール終了画面が表示されたら、インストールを終了する

- Windows : [はい] をクリックします。
- Mac OS : [OK] をクリックします。

以下のソフトウェアがインストールされます。

- ViewNX 2 (以下の3つのモジュールで構成されています)
  - Nikon Transfer 2 : 画像をパソコンに取り込みます
  - ViewNX 2 : 取り込んだ画像の閲覧、編集、印刷ができます
  - Nikon Movie Editor : 取り込んだ動画の簡易編集ができます
- Panorama Maker (シーンモードのパノラマアシストを使って撮影した画像をパノラマ写真に合成します)

---

## 6 CD-ROMをCD-ROMドライブから取り出す



# パソコンに画像を取り込む

## 1 画像の入ったSDカードを用意する

SD カード内の画像は、次の方法でパソコンに取り込みます。

- SD カードを入れたカメラの電源をOFF にしてから、付属のUSB ケーブルでカメラとパソコンを接続する。カメラの電源が自動的にON になります。  
内蔵メモリー内の画像を取り込むには、カメラにSDカードを入れずにパソコンに接続します。

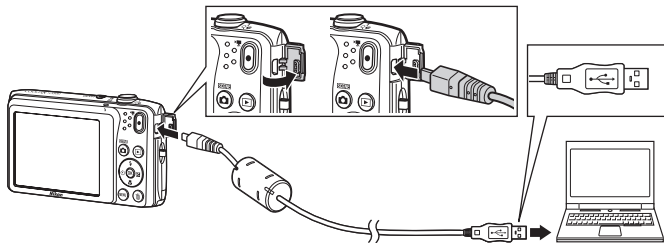

- カードスロットを装備したパソコンのときは、カードスロットに直接SD カードを差し込む。
- 市販のカードリーダーをパソコンに接続して、SD カードをセットする。

起動するプログラム（ソフトウェア）を選び画面がパソコンに表示されたときは、Nikon Transfer 2 を選びます。

• **Windows 7 をお使いの場合**

右の画面が表示されたときは、次の手順で Nikon Transfer 2 を選びます。

- 1 **「画像とビデオのインポート」** の **「プログラムの変更」** をクリックすると表示される画面で、**「画像ファイルを取り込む - Nikon Transfer 2 使用」** を選んで、**「OK」** をクリックする
- 2 **「画像ファイルを取り込む」** をダブルクリックする



SDカード内に大量の画像があると、Nikon Transfer 2 の起動に時間がかかる場合があります。Nikon Transfer 2 が起動するまでお待ちください。

**✓** USBケーブル接続についてのご注意

USBハブに接続した場合の動作は保証していません。

## 2 画像をパソコンに取り込む

- Nikon Transfer 2の【オプション】の【転送元】に、接続したカメラ名またはリムーバブルディスクのデバイス名が表示されていることを確認します (①)。
- 【転送開始】 ボタンをクリックします (②)。

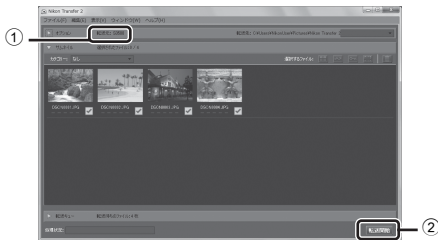

- 記録されているすべての画像がパソコンに取り込まれます (ViewNX 2の初期設定)。

## 3 接続を解除する

- カメラを接続している場合は、カメラの電源をOFFにして、USB ケーブルを抜きます。
- カードリーダーやカードスロットをお使いの場合は、パソコン上でリムーバブルディスクの取り外しを行ってから、カードリーダーまたはSDカードを取り外してください。

# 画像を見る

## ViewNX 2 を起動する

- 画像の取り込みが終わると、ViewNX 2 が自動的に起動し、取り込んだ画像が表示されます。
- ViewNX 2 の詳しい使い方は、ViewNX 2 のヘルプを参照してください。

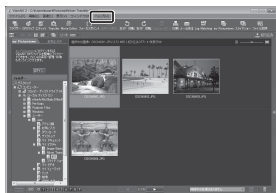

### ViewNX 2 を手動で起動するには

- Windows : デスクトップの [ViewNX 2] のショートカットアイコンをダブルクリックします。
- Mac OS : Dock の [ViewNX 2] アイコンをクリックします。

# 動画を撮影、再生する

- (▶️動画撮影) ボタンを押すだけで、動画を撮影できます。

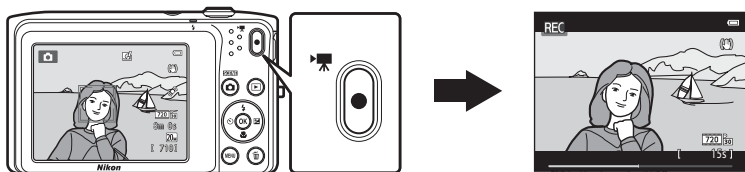

動画を撮影する .....	90
MENU ボタンで設定できる機能 (動画メニュー) .....	94
動画を再生する .....	95

# 動画を撮影する

- (📷動画撮影) ボタンを押すだけで、すぐに動画を撮影できます。色合いやホワイトバランスなどの静止画の設定は、動画にも引き継がれます。
- 1回の撮影で記録可能な時間は、SDカードの残量が多いときでもファイルサイズが2GBまで、または最長29分までです。
- SDカードを入れていないとき(内蔵メモリ使用時)は、[動画設定] (📖94)の初期設定は [480 30p] になります。[720 30p] は選べません。

## 1 撮影画面を表示する

- 動画設定は、撮影する動画の種類を表します。初期設定は、[720 30p] です (📖94)。

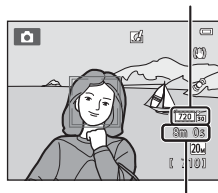

動画設定

動画の記録可能時間

## 2 ● (📷動画撮影) ボタンを押して、動画の撮影を開始する

- 画面中央でピントが合います。動画の撮影中は、AFエリアは表示されません。
- [動画設定] が [720 30p] のときは、撮影画面のアスペクト比(横:縦)が16:9に切り換わります(右の画面の範囲で記録されます)。
- 内蔵メモリへの記録中は、📷が表示されます。

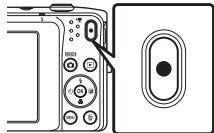

### 3 ● (●)動画撮影) ボタンを押して撮影を終了する

#### ✓ 撮影後の記録についてのご注意

撮影後、「記録可能コマ数」または「記録可能時間」が点滅しているときは、画像または動画の記録中です。バッテリー /SDカードカバーを開けたり、バッテリーやSDカードを取り出したりしないでください。撮影した画像や動画が記録されないことや、カメラやSDカードが壊れることがあります。

#### ✓ 動画撮影についてのご注意

- 動画をSDカードに記録するときは、SDスピードクラスがClass 6以上のSDカードをおすすめします (●22)。転送速度が遅いカードでは、動画の撮影が途中で終了することがあります。
- [動画設定] を [720p 720/30p] にして動画を撮影したときは、画角 (写る範囲) が静止画に比べて狭くなります。
- 光学ズームの倍率は、動画の撮影を開始すると変更できません。
- 動画の撮影中は、ズームレバーで電子ズームを操作できます。ズームできる範囲は、撮影開始前の光学ズーム倍率から4倍までです。
- 電子ズームを使うと、画質は劣化します。電子ズームは、動画撮影を終了するとキャンセルされます。
- ズームレバーなどの操作音、オートフォーカス、手ブレ補正、明るさが変化したときの絞り制御などの動作音が録音されることがあります。
- 動画の撮影では、液晶モニターにスミア (●3) が発生すると、記録される動画にもスミアの影響が残ります。スミアの影響を避けるため、太陽や太陽の照り返し、電灯などを画面内に入れずに撮影するようおすすめします。
- 撮影距離やズーム倍率によっては、動画の撮影時や再生時、同じパターンを繰り返す被写体 (布地や建物の格子窓など) に色の着いた縞模様 (干渉縞、モアレ) が現れることがあります。これは被写体の模様と撮像素子の配列が干渉すると起きる現象で故障ではありません。

## ✔ オートフォーカスについてのご注意

「オートフォーカスが苦手な被写体」(□71)では、ピント合わせができないことがあります。このような被写体を動画で撮影するときは、以下の方法をお試しください。

1. 撮影前に動画メニューの**【AFモード】**を**AF-S** [シングルAF] (初期設定) にする。
2. 等距離にある別の被写体を画面中央に配置して● (● 動画撮影) ボタンを押し、動画撮影を開始してから構図を変える。

## ✔ カメラの温度について

- 動画撮影などで長時間使ったり、周囲の温度が高い場所で使ったりすると、カメラの温度が高くなる場合があります。
- 動画撮影中にカメラ内部が極端に高温になると、10秒後に撮影が自動終了します。自動終了までの残りの秒数 (10s) が画面に表示されます。自動終了後、電源もOFFになります。カメラ内部の温度が下がるまでしばらく放置してからお使いください。

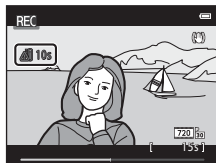





## 動画撮影で使える機能





- 露出補正、ホワイトバランス、およびピクチャーカラーの設定も撮影する動画に反映します。シーンモード (□40) やスペシャルエフェクトモード (□47) での色合いも動画に反映します。マクロモードのときは、より被写体に近づいて動画を撮影できます。動画の撮影を開始する前に設定を確認してください。
- セルフタイマー (□55) を使えます。セルフタイマーを設定し、● (●動画撮影) ボタンを押すと、10秒または2秒経過後に動画撮影を開始します。
- フラッシュは発光しません。
- 動画の撮影を開始する前に MENU ボタンを押して、● (動画) メニューアイコンを選べると動画メニューの設定ができます (□94)。
- セットアップメニューの [モニター設定] (□98) の [モニター表示設定] で [動画枠+情報オート] にすると、動画撮影開始前に動画の写る範囲を確認できます。

## MENUボタンで設定できる機能（動画メニュー）

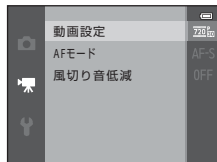
撮影画面にする→ MENUボタン→ メニューアイコン→ ボタン

以下のメニュー項目の設定が変更できます。



項目	内容
動画設定	撮影する動画の種類を選びます。  <b>720/30p</b> （初期設定）、  <b>480/30p</b> 、  <b>240/30p</b> から選べます。 ・ 内蔵メモリー使用時は、初期設定が  <b>480/30p</b> になり、  <b>720/30p</b> が選べません。
AFモード	動画撮影開始時のピントに固定する <b>AF-S [シングルAF]</b> （初期設定）、または動画撮影中にピント合わせを繰り返す <b>AF-F [常時AF]</b> を選べます。 <b>AF-F [常時AF]</b> にすると、ピントを合わせる動作音が録音されることがあります。動作音が気になるときは、 <b>AF-S [シングルAF]</b> での撮影をおすすめします。
風切り音低減	動画撮影時に風切り音を低減するかどうかを設定します。

# 動画を再生する

▶ (再生) ボタンを押し、再生モードにします。

動画設定 (□□94) のアイコンが表示されている画像が動画です。

OK ボタンを押すと、動画が再生できます。

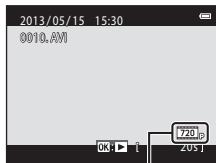

動画設定

## 動画の削除

動画を削除するには、1コマ表示 (□□32) やサムネイル表示 (□□75) で動画を選んで  
🗑️ ボタンを押します (□□34)。

## 動画再生中の操作

画面上部には操作パネルが表示されます。マルチセクターの◀▶を押して操作パネルのアイコンを選ぶと、以下の操作ができます。

一時停止時



機能	アイコン	内容
巻き戻し	◀	ⓧ ボタンを押している間、巻き戻します。
早送り	▶	ⓧ ボタンを押している間、早送りします。
一時停止	⏸	ⓧ ボタンを押すと、一時停止します。 一時停止中に画面上部の操作パネルのアイコンで以下の操作ができます。
		◀ ボタンを押すと、コマ戻しします。押し続けると、連続してコマ戻しします。
		▶ ボタンを押すと、コマ送りします。押し続けると、連続してコマ送りします。
再生終了	■	ⓧ ボタンを押すと、1コマ表示に戻ります。

## 音量の調節

再生中にズームレバー (📄3) を回します。



音量表示

## ✓ 動画再生について

COOLPIX S3500以外で撮影した動画は再生できません。

# カメラに関する基本設定

この章では、**Y**セットアップメニューで設定できる項目の種類を説明しています。

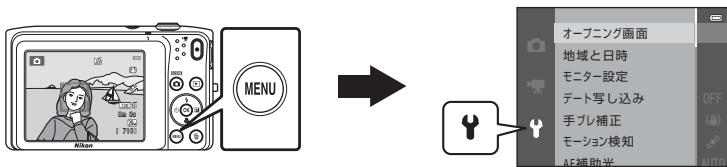

# MENU ボタンで設定できる機能 (セットアップメニュー)

MENU ボタンを押す → **Y** (セットアップ) メニューアイコン → **OK** ボタン

以下のメニュー項目の設定が変更できます。

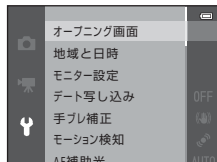

項目	内容
オープニング画面	カメラの電源をONにしたときに、液晶モニターにオープニング画面を表示するかどうかを設定します。
地域と日時	内蔵時計を合わせます。
モニター設定	モニター表示設定、撮影後の画像表示または画面の明るさを設定します。
デート写し込み	撮影日時を画像に写し込む設定ができます。
手ブレ補正	撮影時の手ブレ補正を設定します。
モーション検知	静止画の撮影時に被写体ブレや手ブレを軽減する「モーション検知」機能を設定します。
AF補助光	AF補助光の点灯/非点灯を設定します。
電子ズーム	電子ズームの動作を設定します。
操作音	操作音について設定します。
オートパワーオフ	節電のために液晶モニターが消灯するまでの時間を設定します。

項目	内容
メモリーの初期化/ カードの初期化 (フォーマット)	内蔵メモリー /SDカードを初期化します。
言語/Language	画面に表示する言語を設定します。
ビデオ出力	テレビの方式に合わせて [NTSC] または [PAL] を選びます。
パソコン接続充電	[オート] (初期設定) 時は、パソコンと接続すると、パソコンからの電力供給状態に応じて、カメラ内のバッテリーを充電します。 ・ パソコンで充電する場合、本体充電 AC アダプター EH-70P 使用時に比べて、充電に時間がかかります。
目つぶり検出設定	顔認識撮影したときに、目つぶりを検出するかどうかを設定します。
Eye-Fi送信機能	市販のEye-Fiカードによるパソコンへの画像送信機能を有効にするかどうか設定します。
設定クリアー	カメラの設定を初期設定にリセットします。
バージョン情報	カメラのファームウェアのバージョン情報を表示します。



A series of ten horizontal dashed lines spanning the width of the page, intended for handwriting practice.





# 付録、索引

<b>取り扱い上のご注意</b> .....	☀️ 2
カメラについて .....	☀️ 2
バッテリーについて .....	☀️ 3
本体充電 AC アダプターについて .....	☀️ 5
メモリーカードについて .....	☀️ 6
<b>お手入れ方法</b> .....	☀️ 7
クリーニングについて .....	☀️ 7
保管について .....	☀️ 8
<b>故障かな？と思ったら</b> .....	☀️ 9
<b>主な仕様</b> .....	☀️ 17
このカメラの準拠規格 .....	☀️ 21
推奨 SD カード .....	☀️ 22
<b>索引</b> .....	☀️ 24
<b>アフターサービスについて</b> .....	☀️ 31

# 取り扱い上のご注意

## カメラについて

お使いになるときは、必ず「安全上のご注意」(□□vii~xiv)をお守りください。

### ● 強いショックを与えないでください

カメラを落としたり、ぶつけたりすると、故障の原因になります。また、レンズやレンズバリアーに触れたり、無理な力を加えたりしないでください。

### ● 水に濡らさないでください

カメラ内部に水が入ると部品がサビつくなど修理費用が高額になるだけでなく、修理不能になることがあります。

### ● 急激な温度変化を与えないでください

温度差が極端な場所(寒いところから急激に暖かいところや、その逆の場合)にカメラを持ち込むと、カメラ内外に結露が生じ、故障の原因となります。カメラをバッグやビニール袋などに入れて、周囲の温度になじませてから使ってください。

### ● 強い電波や磁気を発生する場所で撮影しないでください

強い電波や磁気を発生するテレビ塔などの周囲および強い静電気の周囲では、記録データが消滅したり、カメラが正常に機能しないことがあります。

### ● 長時間、太陽に向けて撮影または放置しないでください

太陽などの高輝度被写体に向けて長時間直接撮影したり、放置したりしないでください。過度の光照射は、撮像素子などの褪色・焼き付きを起こすおそれがあります。また、その際に撮影した画像には、真っ白くにじみが生ずることがあります。

### ● バッテリーやACアダプターやメモリーカードを取り外すときは、必ず電源をOFFにしてください

電源がONの状態では取り外すと、故障の原因になります。特に撮影中やデータの削除中は、データの破損やカードの故障の原因になります。

### ● 液晶モニターについて

- モニター画面（電子ビューファインダー含む）は、非常に精密度の高い技術で作られており、99.99%以上の有効ドットがありますが、0.01%以下でドット抜けするものがあります。そのため、常時点灯（白、赤、青、緑）あるいは非点灯（黒）の画素が一部存在することがありますが、故障ではありません。また、記録される画像には影響ありません。あらかじめご了承ください。
- 屋外では液晶モニターは、日差しの影響で見えにくいことがあります。
- 液晶モニターの表面を強くこすったり、強く押しついたりすると、破損や故障の原因になります。万一、液晶モニターが破損した場合は、ガラスの破片などでケガをするおそれがありますのでご注意ください。また、中の液晶が皮膚や目に付着したり、口に入ったりしないようにご注意ください。

### ● スミアについて

明るい被写体にレンズを向けると、液晶モニターに白色または色のついた光の帯が現れることがあります。撮像素子の特性上、強い光が入射すると発生する「スミア」という現象で、故障ではありません。また、スミアの影響で液晶モニターに色ムラが現れることもあります。マルチ連写と動画以外の撮影では、記録される画像にスミアの影響はありません。マルチ連写と動画の撮影では、太陽や太陽の照り返し、電灯などを画面内に入れずに撮影するようおすすめます。

## バッテリーについて

お使いになるときは、必ず「安全上のご注意」(□vii～xiv)をお守りください。

### ● 使用上のご注意

- 使用後のバッテリーは、発熱していることがあるのでご注意ください。
- 周囲の温度が0℃～40℃の範囲を超える場所で使うと、性能劣化や故障の原因となります。
- 万一、異常に熱くなる、煙が出る、こげ臭いなどの異常や不具合が起きたら、すぐに使用を中止して、ご購入店またはコンサービス機関に修理を依頼してください。
- カメラやバッテリーチャージャーから取り外したときは、必ず付属のバッテリーケースを入れてください。

## ● 充電について

撮影の前に充電してください。付属のバッテリーは、ご購入時にはフル充電されておりません。

- 周囲の温度が5℃～35℃の室内で充電してください。
- バッテリー内部の温度が高い状態では、充電ができなかったり、不完全な充電になったりし、性能劣化の原因にもなります。  
カメラの使用直後など、バッテリー内部の温度が高くなっているときは、バッテリーの温度が下がるのを待ってから充電してください。  
COOLPIX S3500を本体充電ACアダプター EH-70Pまたはパソコンに接続して充電する場合、バッテリーの温度が0℃以下、45℃以上のときは、充電をしません。
- 充電が完了したバッテリーを、続けて再充電すると、性能が劣化します。
- 充電直後にバッテリーの温度が上がるがありますが、性能その他に異常はありません。

## ● 予備バッテリーを用意する

撮影環境に応じて、予備バッテリーをご用意ください。地域によっては入手が困難な場合があります。

## ● 低温時には残量のじゅうぶんなバッテリーを使い、予備のバッテリーも用意する

バッテリーは一般的な特性として、性能が低温時に低下します。低温時には、バッテリーおよびカメラを冷やさないようにしてください。

消耗したバッテリーを低温時に使うと、カメラが動かないこともあります。予備のバッテリーは保温し、交互にあなたのためながらお使いください。低温で一時的に使えなかったバッテリーも、常温に戻ると使える場合があります。

## ● バッテリーの接点について

バッテリーの接点が汚れると、接触不良でカメラが作動しなくなることがあります。接点の汚れは、乾いた布できれいに拭いてからお使いください。

## ● 残量のなくなったバッテリーは充電する

残量のなくなったバッテリーをカメラに入れたまま、何度も電源スイッチのON/OFFを繰り返すと、バッテリーの寿命に影響をおよぼすおそれがあります。残量がなくなったバッテリーは、充電してからお使いください。

### ● 保管について

- ・ バッテリーを使わないときは、必ずカメラやバッテリーチャージャーから取り出してください。取り付けたままにすると、電源を切っていても微小電流が流れ続けて過放電状態になり、使えなくなることがあります。
- ・ バッテリーは、長期間使わないときでも必ず半年に1回は充電し、使い切った状態で保管してください。
- ・ バッテリーは付属のバッテリーケースを付けて、涼しい場所で保管してください。周囲の温度が15℃～25℃くらいの乾燥したところをおすすめします。暑い場所や極端に寒い場所は避けてください。

### ● 寿命について

バッテリーをじゅうぶんに充電しても、使用期間が極端に短くなってきたときは、寿命です。新しいバッテリーをお買い求めください。

### ● リサイクルについて

充電を繰り返して劣化し、使えなくなったバッテリーは、廃棄しないでリサイクルにご協力ください。接点部にビニールテープなどを貼り付けて絶縁してから、ニコンサービス機関やリサイクル協力店へお持ちください。



Li-ion 00

数字の有無と数値は、電池によって異なります。

## 本体充電ACアダプターについて

- ・ お使いになるときは、必ず「安全上のご注意」(□□vii～xiv)をお守りください。
- ・ 本体充電ACアダプター EH-70Pに対応している機器以外で使わないでください。
- ・ EH-70P以外の本体充電ACアダプター、USB-ACアダプターは絶対に使わないでください。カメラの故障、発熱の原因となります。
- ・ EH-70Pは、家庭用電源のAC 100～240 V、50/60 Hzに対応しています。日本国外では、必要に応じて市販の変換プラグアダプターを装着してお使いください。変換プラグアダプターは、あらかじめ旅行代理店などで確かめのうえ、お買い求めください。

# メモリーカードについて

## ● 使用上のご注意

- ・メモリーカードは、SDカード以外は使えません。  
推奨カード→22
- ・お使いになるときは、必ずメモリーカードの説明書の注意事項をお守りください。
- ・ラベルやシールを貼らないでください。

## ● 初期化について

- ・SDカードをパソコンで初期化（フォーマット）しないでください。
- ・他の機器で使ったSDカードをこのカメラではじめて使うときは、必ずこのカメラで初期化してください。  
未使用のSDカードは、このカメラで初期化してからお使いになるようおすすめします。
- ・SDカードを初期化すると、カード内のデータは、すべて削除されます。  
初期化する前に、必要なデータはパソコンなどに保存してください。
- ・SDカードを入れたあとにカメラに「このカードは初期化されていません。初期化しますか？」の警告メッセージが表示されたときは初期化が必要です。  
削除したくないデータがある場合は、**【いいえ】**を選んでください。  
必要なデータはパソコンなどに保存してください。  
カードを初期化してよければ、**【はい】**を選んでボタンを押してください。
- ・初期化中、画像の記録中や削除中、パソコンとの通信中などに以下の操作をすると、データの破損やカードの故障の原因になります。
  - バッテリー /SDカードカバーを開けて、カードやバッテリーを脱着する
  - カメラの電源をOFFにする
  - ACアダプターを外す

# お手入れ方法

## クリーニングについて

アルコール、シンナーなど揮発性の薬品は使わないでください。

### レンズ

ガラス部分をクリーニングするときは、手で直接触らないようご注意ください。ゴミやホコリはブロアーで吹き払ってください。ブロアーで落ちない指紋や油脂などの汚れは、乾いた柔らかい布やメガネ拭きなどでガラス部分の中央から外側に円を描くようにゆっくりと拭き取ってください。強く拭いたり、硬いもので拭くと破損や故障の原因になることがあります。

汚れが取れないときは、レンズクリーナー液（市販）で湿らせた柔らかい布で軽く拭いてください。

### 液晶モニター

ゴミやホコリはブロアーで吹き払ってください。指紋や油脂などの汚れは、乾いた柔らかい布やメガネ拭きなどで軽く拭き取ってください。強く拭いたり、硬いもので拭いたりすると、破損や故障の原因になることがあります。

### カメラボディ

ゴミやホコリをブロアーで吹き払ってください。乾いた柔らかい布で軽く拭いてください。海辺などでカメラを使った後は、真水で湿らせてよく絞った柔らかい布で砂や塩分を軽く拭き取った後、よく乾かしてください。

**ご注意：**カメラ内部にゴミ、ホコリや砂などが入りこむと故障の原因となります。この場合、当社の保証の対象外となりますのでご注意ください。

## 保管について

カメラを長期間お使いにならないときは、バッテリーを取り出してください。  
また、カビや故障を防ぎ、カメラを長期にわたってお使いいただけるように、「月に一度」を目安にバッテリーを入れ、カメラを操作するようおすすめします。

カメラを以下の場所に保管しないようにご注意ください。

- 換気の悪い場所や湿度の高い場所
- テレビやラジオなど強い電磁波を出す装置の近辺
- 温度が50℃以上、または-10℃以下の場所
- 湿度が60%を超える場所
- バッテリーの保管は、「取り扱い上のご注意」の「バッテリーについて」の「● 保管について」(p.5)をお守りください。



# 故障かな？と思ったら

カメラの動作がおかしいと感じになったときは、ご購入店やニコンサービス機関にお問い合わせいただく前に、以下の項目をご確認ください。



## 表示・設定・電源関連

こんなときは	考えられる原因や対処法	📖
電源ONの状態、カメラの操作ができない	<ul style="list-style-type: none"><li>画像や動画の記録などの処理が終わるまでお待ちください。</li><li>操作できない状態が続くときは、電源をOFFにする操作をしてください。 電源がOFFにならない場合は、バッテリーを入れ直してください。 ACアダプター使用時は付け直してください。<ul style="list-style-type: none"><li>- 記録中であったデータは保存されません。</li><li>- 保存済みのデータはバッテリーやACアダプターの取り外しでは失われません。</li></ul></li></ul>	25
カメラ内のバッテリーを充電できない	<ul style="list-style-type: none"><li>プラグの接続状態を確認してください。</li><li>セットアップメニュー [パソコン接続充電] が [OFF] になっています。</li><li>パソコンに接続して充電しているときは、カメラの電源をOFFにすると、バッテリーの充電も中止されます。</li><li>パソコンに接続して充電しているときに、パソコンが休止状態（スリープ状態）になると、充電が中止され、カメラの電源がOFFになることがあります。</li><li>パソコンの仕様、設定または状態によっては、パソコンに接続してカメラ内のバッテリーを充電できないことがあります。</li></ul>	16 99 99 99 -
電源をONにできない	<ul style="list-style-type: none"><li>バッテリー残量がありません。</li></ul>	24

こんなときは	考えられる原因や対処法	📖
カメラの電源が突然切れる	<ul style="list-style-type: none"> <li>・バッテリー残量がありません。</li> <li>・無操作状態が続いたため、オートパワーオフ機能が働きました。</li> <li>・低温下ではカメラやバッテリーが正常に動作しないことがあります。</li> <li>・カメラの電源を ON にしたまま、本体充電 AC アダプターを接続すると電源が OFF になります。</li> <li>・パソコンまたはプリンターとの接続中に USB ケーブルが外れると電源が OFF になります。USB ケーブルの接続をやり直してください。</li> <li>・カメラの内部が高温になっています。温度が下がるまでしばらく放置してから電源を入れ直してください。</li> </ul>	<p>24 25</p> <p>🔦3</p> <p>16</p> <p>80、85</p> <p>—</p>
液晶モニターに何も映らない	<ul style="list-style-type: none"> <li>・電源が入っていません。</li> <li>・バッテリー残量がありません。</li> <li>・節電機能により待機状態になっています。電源スイッチ、シャッターボタン、📷 ボタン、📺 ボタンまたは🔴 (🔴 動画撮影) ボタンを押してください。</li> <li>・フラッシュランプが点滅しているときは、フラッシュの充電中です。充電が完了するまでお待ちください。</li> <li>・カメラとパソコンがUSBケーブルで接続されています。</li> <li>・カメラとテレビがオーディオケーブルで接続されています。</li> </ul>	<p>25 24 25</p> <p>53</p> <p>80、85 80</p>
液晶モニターがよく見えない	<ul style="list-style-type: none"> <li>・液晶モニターの明るさを調整してください。</li> <li>・液晶モニターが汚れています。</li> </ul>	<p>98</p> <p>🔦7</p>
撮影日時が正しく表示されない	<ul style="list-style-type: none"> <li>・日時を設定していない（撮影時に日時未設定マークが点滅している）場合は、静止画の撮影日時が「0000/00/00 00:00」、動画の撮影日時が「2013/01/01 00:00」と記録されます。[セッティング] メニュー [地域と日時] で日時を正しく設定してください。</li> <li>・内蔵時計は腕時計などの一般的な時計ほど精度は高くありません。定期的に日時の設定を行うことをおすすめします。</li> </ul>	<p>20</p> <p>22</p>
撮影情報や画像情報が表示されない	セッティングメニュー [モニター設定] の [モニター表示設定] が [情報OFF] になっています。	98

こんなときは	考えられる原因や対処法	📖
〔デート写し込み〕が選べない	セットアップメニュー〔地域と日時〕が設定されています。	20、98
〔デート写し込み〕を有効にしたのに、日付が写し込まれない	<ul style="list-style-type: none"> <li>日付を写し込みない撮影モードになっています。</li> <li>動画には写し込みできません。</li> </ul>	98
電源を入れると地域と日時設定画面が表示される	時計用電池が切れたため、設定がリセットされました。	20、22
設定内容が初期状態に戻ってしまった		
液晶モニターが消灯し、電源ランプが高速点滅する	バッテリーの温度が高温になっています。電源をOFFにして、バッテリーの温度が下がるまでしばらく放置してからご使用ください。ランプの点滅が3分続くと電源は自動的にOFFになりますが、電源スイッチを押してもOFFにできません。	25
カメラの温度が高くなる	動画撮影やEye-Fiカードでの画像送信などで長時間使ったり、周囲の温度が高い場所で使ったりすると、カメラの温度が高くなる場合がありますが、故障ではありません。	—

## 撮影関連

こんなときは	考えられる原因や対処法	📖
撮影モードにできない	本体充電ACアダプターでコンセントに接続しているときは、撮影モードにできません。	17
撮影できない	<ul style="list-style-type: none"> <li>再生モードになっているときは、 ボタン、シャッターボタン、または  ボタンを押してください。</li> </ul>	32
	<ul style="list-style-type: none"> <li>メニューが表示されているときは、 ボタンを押してください。</li> </ul>	6
	<ul style="list-style-type: none"> <li>バッテリー残量がありません。</li> </ul>	24
	<ul style="list-style-type: none"> <li>フラッシュランプが点滅しているときは、フラッシュの充電中です。</li> </ul>	53

こんなときは	考えられる原因や対処法	📖
ピントが合わない	<ul style="list-style-type: none"> <li>被写体との距離が近すぎます。マクロモード、またはシーンモードの【おまかせシーン】、【クローズアップ】での撮影をお試しください。</li> <li>オートフォーカスが苦手な被写体を撮影しています。</li> <li>セットアップメニュー【AF補助光】を【オート】にしてください。</li> <li>電源を入れ直してください。</li> </ul>	41、44、57 71 98 25
画像がぶれる	<ul style="list-style-type: none"> <li>フラッシュを使ってください。</li> <li>ISO感度を上げて撮影してください。</li> <li>手ブレ補正機能やモーション検知機能を使ってください。</li> <li>BSS（ベストショットセレクト）を使ってください。</li> <li>三脚などでカメラを安定させてください（セルフタイマーを併用すると、より効果的です）。</li> </ul>	53 63 98 45、63 55
液晶モニターに光の帯や色ムラが発生する	明るい被写体にレンズを向けるとスマアが発生することがあります。マルチ連写と動画の撮影では、太陽や太陽の照り返し、電灯などを画面内に入れずに撮影するようおすすめます。	🔦:3
フラッシュ撮影時に、画像に白い点が入り込む	フラッシュの光が空気中のほこりなどに反射して写り込んでいます。フラッシュモードを④（発光禁止）にしてください。	54
フラッシュが発光しない	<ul style="list-style-type: none"> <li>フラッシュモードが④（発光禁止）になっています。</li> <li>フラッシュが発光しないシーンモードになっています。</li> <li>ベストフェイスメニューで【目つぶり軽減】が【ON】になっています。</li> <li>フラッシュが制限される他の機能が設定されています。</li> </ul>	54 60 50 65
光学ズームが使えない	動画撮影中は使えません。	91

こんなときは	考えられる原因や対処法	📖	
電子ズームが使えない	<ul style="list-style-type: none"> <li>• セットアップメニュー [電子ズーム] が [OFF] になっています。</li> </ul>	98	
	<ul style="list-style-type: none"> <li>• 以下の場合は電子ズームが使えません。               <ul style="list-style-type: none"> <li>- 📷 (オート撮影) モードで、[連写] を [マルチ連写] に設定したとき</li> <li>- 📷 (オート撮影) モードで、[AF エリア選択] を [ターゲット追尾] に設定したとき</li> <li>- シーンモードが [おまかせシーン]、[ポートレート]、[夜景ポートレート] または [ペット] のとき</li> <li>- ベストフェイスモードのとき</li> </ul> </li> </ul>	63 63 41、42、46 49	
	[画像モード] が選べない	[画像モード] が制限される他の機能が設定されています。	—
	シャッター音が鳴らない	<ul style="list-style-type: none"> <li>• セットアップメニュー [操作音] の [シャッター音] が [OFF] になっています。[ON] にしていても、撮影モードや設定によってはシャッター音が鳴りません。</li> <li>• スピーカーをふさがないでください。</li> </ul>	98 5、28
AF補助光が点灯しない	セットアップメニュー [AF補助光] が [OFF] になっています。[オート] に設定していても、AFエリアの位置やシーンモードによっては点灯しない場合があります。	98	
画像が鮮明でない	レンズが汚れています。	🔍7	
画像の色合いが不自然になる	適切なホワイトバランスが選ばれていません。	44、63	
画像がざらつく	<p>被写体が暗いため、シャッタースピードが遅くなっているか、ISO感度が高くなっています。</p> <ul style="list-style-type: none"> <li>• フラッシュを使ってください。</li> <li>• 低いISO感度にしてください。</li> </ul>	53 63	
動画がざらつく	暗い場所で動画を撮影すると、画像がざらつくことがあります。これは、ISO感度が上がることによる影響で、故障ではありません。	—	

こんなときは	考えられる原因や対処法	📖
画像が暗すぎる	<ul style="list-style-type: none"> <li>フラッシュモードが④（発光禁止）になっています。</li> <li>フラッシュが指などでさえぎられています。</li> <li>被写体にフラッシュの光が届いていません。</li> <li>露出を補正してください。</li> <li>ISO感度を上げてください。</li> <li>逆光で撮影しています。シーンモードの[逆光]にするか、フラッシュモードを⚡（強制発光）にしてください。</li> </ul>	54 28 53 59 63 45、54
画像が明るすぎる	露出を補正してください。	59
赤目以外の部分が補正された	⚡④（赤目軽減自動発光）や、シーンモードの[夜景ポートレート]の赤目軽減スローシンクロ強制発光でフラッシュ撮影すると、ごくまれに赤目以外の部分が補正されることがあります。[夜景ポートレート]以外の撮影モードで、フラッシュモードを⚡④（赤目軽減自動発光）以外にして撮影してください。	42、54
美肌の効果が得られない	<ul style="list-style-type: none"> <li>撮影条件によっては、美肌効果が適切に得られないことがあります。</li> <li>4人以上の顔を撮影した画像は、再生メニューの[メイクアップ効果]の[美肌]をお試しください。</li> </ul>	51 51
画像の記録に時間がかかる	<p>以下の場合、画像の記録に時間がかかることがあります。</p> <ul style="list-style-type: none"> <li>ノイズ低減機能が作動したとき</li> <li>フラッシュを⚡④（赤目軽減自動発光）にして撮影したとき</li> <li>美肌機能で撮影したとき</li> </ul>	— 54 41、42、51
画面や撮影画像に色のついた円形模様や光の帯が見える	逆光撮影や、太陽などの非常に強い光源が画面内にある撮影では、色のついた円形模様や光の帯（ゴースト）等が写し込まれることがあります。光源の位置を変えるか、光源を画面内に入れずに撮影をお試しください。	—

## 再生関連

こんなときは	考えられる原因や対処法	📖
再生できない	<ul style="list-style-type: none"> <li>パソコンか他社製のカメラによって画像が上書きされたか、ファイル名やフォルダー名が変更されました。</li> <li>COOLPIX S3500 以外で撮影した動画は再生できません。</li> </ul>	— 95
画像の拡大表示ができない	<ul style="list-style-type: none"> <li>COOLPIX S3500 以外で撮影した画像は、拡大できないことがあります。</li> <li>動画やスモールピクチャー、320 × 240 以下にトリミングされた画像は拡大表示できません。</li> </ul>	—
音声メモの録音や再生ができない	<ul style="list-style-type: none"> <li>動画には音声メモを付けられません。</li> <li>このカメラ以外で撮影した画像には、このカメラで音声メモを付けられません。また、このカメラ以外で画像に音声メモを付けると、このカメラで再生できません。</li> </ul>	— 78
画像編集ができない	<ul style="list-style-type: none"> <li>動画は編集できません。</li> <li>画像編集が可能な条件を確認してください。</li> <li>このカメラ以外で撮影した画像は編集できません。</li> </ul>	— 79 —
画像がテレビに映らない	<ul style="list-style-type: none"> <li>セットアップメニュー [ビデオ出力] が正しく設定されていません。</li> <li>画像が記録されていない SD カードが入っています。SD カードを交換してください。内蔵メモリーの画像を再生するときは SD カードを取り出してください。</li> </ul>	99 18
お気に入りフォルダーのアイコン設定が初期設定に戻っていたり、お気に入り登録した画像がお気に入り再生で表示できない	SDカード内のデータがパソコンで書き換えられると、再生できないことがあります。	—

こんなときは	考えられる原因や対処法	
撮影した画像がオート分類再生モードで再生できない	<ul style="list-style-type: none"> <li>表示したい画像が、参照している項目とは別の項目に分類されています。</li> <li>COOLPIX S3500 以外で撮影した画像または [画像コピー] でコピーした画像は、オート分類再生モードで表示できません。</li> <li>内蔵メモリー/SD カード内の画像がパソコンで書き換えられると、表示できないことがあります。</li> <li>1 つの分類項目で表示できるのは、999 コマまでです。すでに 999 コマ登録されている場合は、それ以降に撮影した画像は登録されません。</li> </ul>	76 76 — 76
カメラをパソコンに接続しても、Nikon Transfer 2 が自動起動しない	<ul style="list-style-type: none"> <li>カメラの電源が OFF になっています。</li> <li>バッテリー残量がありません。</li> <li>USB ケーブルが正しく接続されていません。</li> <li>パソコンにカメラが正しく認識されていません。</li> <li>対応 OS を確認してください。</li> <li>Nikon Transfer 2 が自動起動しない設定になっています。Nikon Transfer 2 については、ViewNX 2 のヘルプをご覧ください。</li> </ul>	25 24 80 — 82 82
カメラをプリンターに接続しても、PictBridge 起動画面が表示されない	PictBridge 対応プリンターの種類によっては、[パソコン接続充電] を [オート] に設定していると、PictBridge 起動画面が表示されず、プリントできない場合があります。[パソコン接続充電] を [OFF] にしてプリンターに接続し直してください。	80
プリントする画像が表示されない	<ul style="list-style-type: none"> <li>画像が記録されていない SD カードが入っています。SD カードを交換してください。</li> <li>内蔵メモリーの画像をプリントするときは SD カードを取り出してください。</li> </ul>	18
カメラ側で用紙設定ができない	<p>PictBridge 対応プリンターでも、以下の場合はカメラで「用紙設定」ができません。プリンター側で用紙サイズを設定してください。</p> <ul style="list-style-type: none"> <li>カメラ側で設定した用紙サイズにプリンターが対応していません。</li> <li>自動的に用紙サイズを認識するプリンターを使っています。</li> </ul>	80 —



# 主な仕様

## ニコン デジタルカメラ COOLPIX S3500

型式	コンパクトデジタルカメラ
有効画素数	2005万画素
撮像素子	1/2.3型原色CCD、総画素数2048万画素
レンズ	光学7倍ズーム、NIKKORレンズ
焦点距離	4.7-32.9mm（35mm判換算26-182mm相当の撮影画角）
開放F値	f/3.4-6.4
レンズ構成	8群8枚（EDレンズ1枚）
電子ズーム倍率	最大4倍（35mm判換算で約728mm相当の撮影画角）
手ブレ補正機能	レンズシフト方式
ブレ軽減機能	モーション検知（静止画）
オートフォーカス	コントラスト検出方式
撮影距離範囲	・ 先端レンズ面中央から約50cm～∞（広角側）、約1m～∞（望遠側） ・ マクロモード時は先端レンズ面中央から約5cm～∞（広角側）
AFエリア	顔認識オート、オート（9点）、中央、マニュアル（99点）、ターゲット追尾
画像モニター	2.7型TFT液晶、反射防止コート付き、約23万ドット、輝度調節機能付き（5段階）
視野率（撮影時）	上下左右とも約98%（対実画面）
視野率（再生時）	上下左右とも約98%（対実画面）
記録方式	
記録媒体	内蔵メモリー（約25MB）、SD/SDHC/SDXCメモリーカード
対応規格	DCF、Exif 2.3、DPOF準拠
ファイル形式	静止画：JPEG 音声メモ：WAV 動画：AVI（Motion-JPEG準拠）

記録画素数 (画像モード)	<ul style="list-style-type: none"><li>• 20M (高画質) [5152 × 3864★]</li><li>• 20M [5152 × 3864]</li><li>• 10M [3648 × 2736]</li><li>• 4M [2272 × 1704]</li><li>• 2M [1600 × 1200]</li><li>• VGA [640 × 480]</li><li>• 16 : 9 (14M) [5120 × 2880]</li></ul>
ISO感度 (標準出力感度)	<ul style="list-style-type: none"><li>• ISO 80 ~ 1600</li><li>• ISO 3200 (オート撮影モード時に設定可能)</li></ul>
露出	
測光モード	マルチパターン測光、中央部重点測光 (電子ズームが2倍未満のとき)、スポット測光 (電子ズームが2倍以上のとき)
露出制御	プログラムオート、露出補正 (±2段の範囲で1/3段刻み) 可能
シャッター方式	メカニカルシャッターとCCD電子シャッターの併用
シャッター スピード	1/2000~1秒 4秒 (シーンモードの [打ち上げ花火])
絞り	電磁駆動によるNDフィルター (-3.3 AV) 選択方式
制御段数	2 (f/3.4、f/11 [広角側])
セルフタイマー	約10秒、約2秒
フラッシュ	
調光範囲 (ISO感度設定オート時)	約0.5~4.1 m (広角側) 約1.0~2.1 m (望遠側)
調光方式	モニター発光によるTTL自動調光
インターフェース	Hi-Speed USB
通信プロトコル	MTP、PTP
ビデオ出力	NTSC、PALから選択可能
入出力端子	オーディオビデオ (AV) 出力/デジタル端子 (USB)
言語	日本語、英語の2言語
電源	Li-ionリチャージャブルバッテリー EN-EL19 (リチウムイオン充電池 : 付属) ×1個 ACアダプター EH-62G (別売)

充電時間	約2時間40分（本体充電ACアダプター EH-70P使用時、残量の少ない状態からの充電時間）
電池寿命※1	
静止画撮影時	約220コマ（EN-EL19使用時）
動画撮影時（実撮影電池寿命）※2	約50分（EN-EL19 使用時）
三脚ネジ穴	1/4（ISO 1222）
寸法 （幅×高さ×奥行き）	約96.8×57.8×20.5 mm（突起部除く）
質量	約129g（バッテリー、SDメモリーカード含む）
動作環境	
使用温度	0℃～40℃
使用湿度	85%以下（結露しないこと）

- 仕様中のデータは特に記載のある場合を除き、CIPA（カメラ映像機器工業会）規格による温度条件23℃（±3℃）で、フル充電バッテリー使用時のものです。

※1 電池寿命測定方法を定めた CIPA（カメラ映像機器工業会）規格によるものです。静止画の測定条件は、撮影ごとにズーム、2回に1回の割合でのフラッシュ撮影、画像モード [70M 5152 × 3864] です。動画設定は、[720 720/30p] です。数値は、撮影間隔、メニュー表示時間、画像表示時間などの使用環境によって異なります。

※2 動画の連続撮影可能時間（1回の撮影で記録可能な時間）は、SDカードの残量が多いときでもファイルサイズ2 GBまで、または最長29分までです。カメラが熱くなった場合、連続撮影可能時間内でも動画撮影が終了することがあります。

## Li-ion リチャージャブルバッテリー EN-EL19

形式	リチウムイオン充電電池
定格容量	DC 3.7 V、700 mAh
使用温度	0℃～40℃
寸法 (幅×高さ×奥行き)	約31.5×39.5×6 mm (突起部除く)
質量	約14.5 g (バッテリーケースを除く)

## 本体充電ACアダプター EH-70P

電源	AC 100～240 V、50/60 Hz、0.07～0.044 A
定格入力容量	7～10.56 VA
定格出力	DC 5.0 V、550 mA
使用温度	0℃～40℃
寸法 (幅×高さ×奥行き)	約55×22×54 mm
質量	約47 g

### 説明書について

- ・説明書の誤りなどについての補償はご容赦ください。
- ・製品の外観、仕様、性能は予告なく変更することがありますので、ご了承ください。

## このカメラの準拠規格

- Design rule for Camera File system (DCF) : 各社のデジタルカメラで記録された画像ファイルを相互に利用し合うための記録方式です。
- DPOF (Digital Print Order Format) : デジタルカメラで撮影した画像をプリントショップや家庭用プリンターで自動プリントするための記録フォーマットです。
- Exif (Exchangeable image file format) Version 2.3 : デジタルカメラとプリンターの連携を強化し、高品質なプリント出力を簡単に得ることを目指した規格です。  
この規格に対応したプリンターをお使いになると、撮影時のカメラ情報を活かして最適なプリント出力を得ることができます。  
詳しくはプリンターの説明書をご覧ください。
- PictBridge : デジタルカメラとプリンターのメーカー各社が相互接続を保証するもので、デジタルカメラの画像をパソコンを介さずプリンターで直接プリントするための標準規格です。

## 推奨SDカード

下記のSDカードの動作を確認しています。

- 動画の撮影には、SDスピードクラスがClass 6以上のカードをおすすめします。転送速度が遅いカードでは、動画の撮影が途中で終了することがあります。

	SDメモリー カード	SDHCメモリーカード※2	SDXCメモリー カード※3
SanDisk	2 GB※1	4 GB、8 GB、16 GB、32 GB	64 GB、128 GB
TOSHIBA	2 GB※1	4 GB、8 GB、16 GB、32 GB	64 GB
Panasonic	2 GB※1	4 GB、8 GB、16 GB、32 GB	64 GB
Lexar	—	4 GB、8 GB、16 GB、32 GB	64 GB、128 GB

- ※1 カードリーダーなどをお使いの場合、お使いの機器が2 GBのSDカードに対応している必要があります。
  - ※2 SDHC 規格に対応しています。カードリーダーなどをお使いの場合、お使いの機器がSDHC規格に対応している必要があります。
  - ※3 SDXC規格に対応しています。カードリーダーなどをお使いの場合、お使いの機器がSDXC規格に対応している必要があります。
- 上記SDカードの機能、動作の詳細、動作保証などについては、カードメーカーにお問い合わせください。その他のメーカー製のSDカードは、動作の保証をいたしかねます。



## 商標説明

- Microsoft、WindowsおよびWindows Vistaは、Microsoft Corporationの米国およびその他の国における登録商標または商標です。
- Macintosh、Mac OSおよびQuickTimeは、Apple Inc.の米国およびその他の国における登録商標です。
- AdobeおよびAdobe AcrobatはAdobe Systems, Inc.（アドビシステムズ社）の商標、または特定地域における同社の登録商標です。
- SDXC、SDHC、SDロゴはSD-3C, LLCの商標です。
- PictBridgeロゴは商標です。
- その他の会社名、製品名は各社の商標、登録商標です。

## FreeType License (FreeType2)

本製品のソフトウェアの著作権の一部は、© 2013 The FreeType Project ([www.freetype.org](http://www.freetype.org)) のものです。すべての権利はその所有者に帰属します。

## MIT License (Harfbuzz)

本製品のソフトウェアの著作権の一部は、© 2013 The Harfbuzz Project (<http://www.freedesktop.org/wiki/Software/Harfbuzz>) のものです。すべての権利はその所有者に帰属します。

# 索引

## マーク・英数





オート撮影モード	24、26、38	
シーンモード	40	
SO	スペシャルエフェクトモード	47
ベストフェイスモード	49	
再生モード	32、76	
お気に入り再生モード	76	
オート分類再生モード	76	
撮影日一覧モード	76	
Y	セットアップメニュー	98
T	望遠ズーム	3、29
W	広角ズーム	3、29
Q	拡大	3、74
サムネイル表示	3、75	
ヘルプ	3、41	
(●) (動画撮影) ボタン	5、90	
撮影モードボタン	5、26	
再生ボタン	5、32	
決定ボタン	5	
MENU	メニューボタン	5、6、63、78、94、98
削除ボタン	5、34、95	
フラッシュモード	53	
セルフタイマー	55	
マクロモード	57	
露出補正	59	
1	コマ表示	32
240/30p		94
480/30p		94
720/30p		94
AC	アダプター	17
AF	エリア	30、67

AF	エリア選択	63
AF	表示	9、30
AF	補助光	98
AF	モード	63、94
AV	ケーブル	80
BSS		45、63
DPOF		21
D-	ライティング	78
EH-70P		16
EN-EL19		14、16
Eye-Fi	送信機能	99
ISO	感度設定	63
Li-ion	リチャージャブルバッテリー	14
Nikon Transfer 2		84、87
Panorama Maker		45
PictBridge		81、 21
SD	カード	18、 22
SD	カードスロット	5、18
SD	カードの初期化	19、99
USB/	オーディオビデオ出力端子	3、80
USB	ケーブル	16、80、85
ViewNX 2		82

## ア

赤目軽減自動発光	54
打ち上げ花火	45
笑顔自動シャッター	64
液晶モニター	5、8、 7
オーディオビデオケーブル	80
オート撮影メニュー	63
オート撮影モード	38
オートパワーオフ	98



オートフォーカス.....	58、63、94	クローズアップ 	.....44
オートフォーカスモード.....	63、94	クロスプロセス 	.....47
オート分類再生メニュー.....	78	言語 / Language.....	99
オート分類再生モード.....	76	広角ズーム.....	29
オープニング画面.....	98	光学ズーム.....	29
お気に入り再生メニュー.....	78	硬調モノクローム 	.....47
お気に入り再生モード.....	76	極彩色 VI.....	47
お気に入りの解除.....	78		
お気に入りの登録.....	78		
おまかせシーン 	.....41		
音声入力 / 映像入力端子.....	80		
音声メモ.....	78		
音量.....	96		











## サ

再生.....	32、95
再生メニュー.....	78
再生モード.....	32、76
削除.....	34、95
撮影.....	26、28、30
撮影日一覧メニュー.....	78
撮影日一覧モード.....	76
撮影メニュー.....	63
撮影モード.....	26
サマータイム.....	21
サムネイル表示.....	75
三脚ネジ穴.....	5、  19
シーンモード.....	40、41
時差.....	98
自動発光.....	54
絞り値.....	30
シャッター音.....	98
シャッタースピード.....	30
シャッターボタン.....	3、30
充電器.....	16、17
充電ランプ.....	5、17
常時 AF.....	63、94
初期化.....	19、99
シングル AF.....	63、94
ズーム.....	29
ズームレバー.....	3、29、96

## カ

カードの初期化.....	99
絵画調 	.....47
顔認識.....	28
顔認識オート.....	63
顔認識撮影.....	68
拡大表示.....	74
風切り音低減.....	9、94
画像回転.....	78
画像コピー.....	78
画像サイズ.....	63
画像モード.....	63
カレンダー表示.....	75
簡単レタッチ.....	78
逆光 	.....45
強制発光.....	54
記録可能コマ数.....	24
記録可能時間.....	90
クイックエフェクト.....	30、39
クール.....	63
組み合わせて使えない機能.....	65



ビデオ出力.....	99	目つぶり軽減.....	64
美肌機能.....	51	目つぶり検出設定.....	99
美肌効果.....	64	メモリー残量.....	24
ビッドカラー.....	63	メモリーの初期化.....	99
標準カラー.....	63	モーション検知.....	98
ピント.....	30、63	モニター設定.....	98
風景  .....	42	モノクロコピー  .....	45
フォーカスロック撮影.....	70		
フォーマット.....	99	<b>ヤ</b>	
フラッシュ.....	53	夜景  .....	43
フラッシュモード.....	53、54	夜景ポートレート  .....	42
フラッシュランプ.....	53	夕焼け  .....	43
プリンター.....	80	雪  .....	43
プリント.....	78、81		
プリント指定.....	78	<b>ラ</b>	
プロテクト設定.....	78	リチウムイオン充電電池.....	14、16
ベストショットセクター.....	45、63	料理  .....	44
ベストフェイスメニュー.....	50	連写.....	63
ベストフェイスモード.....	49	レンズ.....	3、  17
ペット  .....	46	レンズバリアー.....	3
ペット自動シャッター.....	46	ローキー  .....	47
ヘルプ.....	41	露出補正.....	59
望遠ズーム.....	29		
ポートレート  .....	41		
ポップ POP.....	47		
ホワイトバランス.....	63		
本体充電 AC アダプター.....	16		

## マ

マイク.....	3
マクロモード.....	57
マルチセクター.....	5
マルチ連写.....	63
ミュージアム  .....	45
メイクアップ効果.....	78



A series of ten horizontal dashed lines spanning the width of the page, intended for handwriting practice.



A series of ten horizontal dashed lines spanning the width of the page, intended for handwriting practice.



A series of ten horizontal dashed lines spanning the width of the page, intended for handwriting practice.

# アフターサービスについて

## ■この製品の使い方や修理に関するお問い合わせは

- 使い方に関するご質問は、裏面に記載の「ニコン カスタマーサポートセンター」にお問い合わせください。
- 修理に関するご質問は、裏面に記載の「修理センター」にお問い合わせください。

### 【お願い】

- お問い合わせいただく場合には、おわかりになる範囲で結構ですので、次の内容をご確認の上、お問い合わせください。  
「製品名」、「製品番号」、「ご購入日」、「問題が発生したときの症状」、「表示されたメッセージ」、「症状の発生頻度」など。
- ソフトウェアのトラブルの場合には、おわかりになる範囲で結構ですので、次の内容をご確認の上、お問い合わせください。  
「ソフトウェア名およびバージョン」、「パソコンの機種名」、「OSのバージョン」、「メモリー容量」、「ハードディスクの空き容量」、「問題が発生したときの症状」、「症状の発生頻度」、エラーメッセージが表示されている場合はエラーメッセージの内容など。
- ファクシミリや郵送でお問い合わせの場合は「ご住所」、「お名前」、「フリガナ」、「電話番号」、「FAX番号」を（会社の場合は会社名と部署名も）明確にお書きください。

## ■修理を依頼される場合は

- ニコンサービス機関（裏面に記載の「修理センター」など）、ご購入店、または最寄りの販売店にご依頼ください。
- ニコンサービス機関につきましては、詳しくは「ニコン サービス機関のご案内」をご覧ください。

### 【お願い】

- 修理に出されるときは、メモリーカードがカメラ内に挿入されていないかご確認ください。  
※内蔵メモリー内に画像データがあるときは、消去される場合があります。

## ■補修用性能部品について

このカメラの補修用性能部品（その製品の機能を維持するために必要な部品）の保有年数は、製造打ち切り後10年を目安としています。

- 修理可能期間は、部品保有期間内とさせていただきます。なお、部品保有期間経過後も、修理可能な場合もありますので、ニコンサービス機関またはご購入店へお問い合わせください。水没、火災、落下等による故障または破損で全損と認められる場合は、修理が不可能となります。なお、この故障または破損の程度の判定は、ニコンサービス機関にお任せください。

## 製品の使い方に関するお問い合わせ

<ニコン カスタマーサポートセンター>

全国共通のナビダイヤルにお電話ください。



**0570-02-8000**

※ 一般電話・公衆電話からは市内通話料金でご利用いただけます

携帯OK

営業時間：9:30～18:00(年末年始、夏期休業日等を除く毎日)

ナビダイヤルをご利用いただけない場合は、(03) 6702-0577 におかけください。  
ファクシミリでのご相談は、(03) 5977-7499 にお送りください。

## 修理サービスのご案内

修理品のお引き取りを依頼される場合は

<ニコン ビックアップサービス>

下記のフリーダイヤルでお申し込みいただくと、ニコン指定の配送業者(ヤマト運輸)が、梱包資材のお届け・修理品のお引き取り、修理後のお届け・集金までを一括して提供するサービスです。全国一律の料金にて承ります。

※ 宅配便で扱える大きさや重さには制限があるため、取り扱えない製品もございます。



**0120-02-8155**

営業時間：9:00～18:00(年末年始12/29～1/4を除く毎日)

※ 上記のフリーダイヤルはビックアップサービス専用です。ニコン指定の配送業者(ヤマト運輸)にて承ります。

製品や修理に関するお問い合わせは、カスタマーサポートセンター、または修理センターへお願いいたします。

修理品を宅配便などでお送りいただく場合の送り先と修理に関するお問い合わせは

<(株)ニコンイメージングジャパン 修理センター>

230-0052 横浜市鶴見区生麦2-2-26



**0570-02-8200**

※ 一般電話・公衆電話からは市内通話料金でご利用いただけます

携帯OK

営業時間：9:30～18:00(土曜日、日曜日、祝日、年末年始、夏期休業日など弊社定休日を除く毎日)

ナビダイヤルをご利用いただけない場合は、(03) 6702-0577 におかけください。

● 修理センターには、ご来所の方の窓口がございません。宅配便のみお受けします。ご了承ください。

## インターネットご利用の方へ

<ニコンイメージング / サポートページ>

● <http://www.nikon-image.com/support/>

最新の製品テクニカル情報や、ソフトウェアのアップデートに関する情報をご覧いただけます。

※ 製品をより有効にご利用いただくために、定期的にアクセスされるようおすすめします。

● <http://www.nikon-image.com/support/repair/>

「ニコン ビックアップサービス」のお申し込みや修理見積もり金額の確認、インターネットを利用して修理を申し込まれた場合の修理状況や納期の確認などがご覧いただけます。

※ お問い合わせや修理を依頼をされるときには、裏面の「アフターサービスについて」も参照ください。

株式会社 **ニコン**

株式会社 **ニコン イメージング ジャパン**

Printed in China

YP2L01(10)

6MN11610-01