

# SHARP®

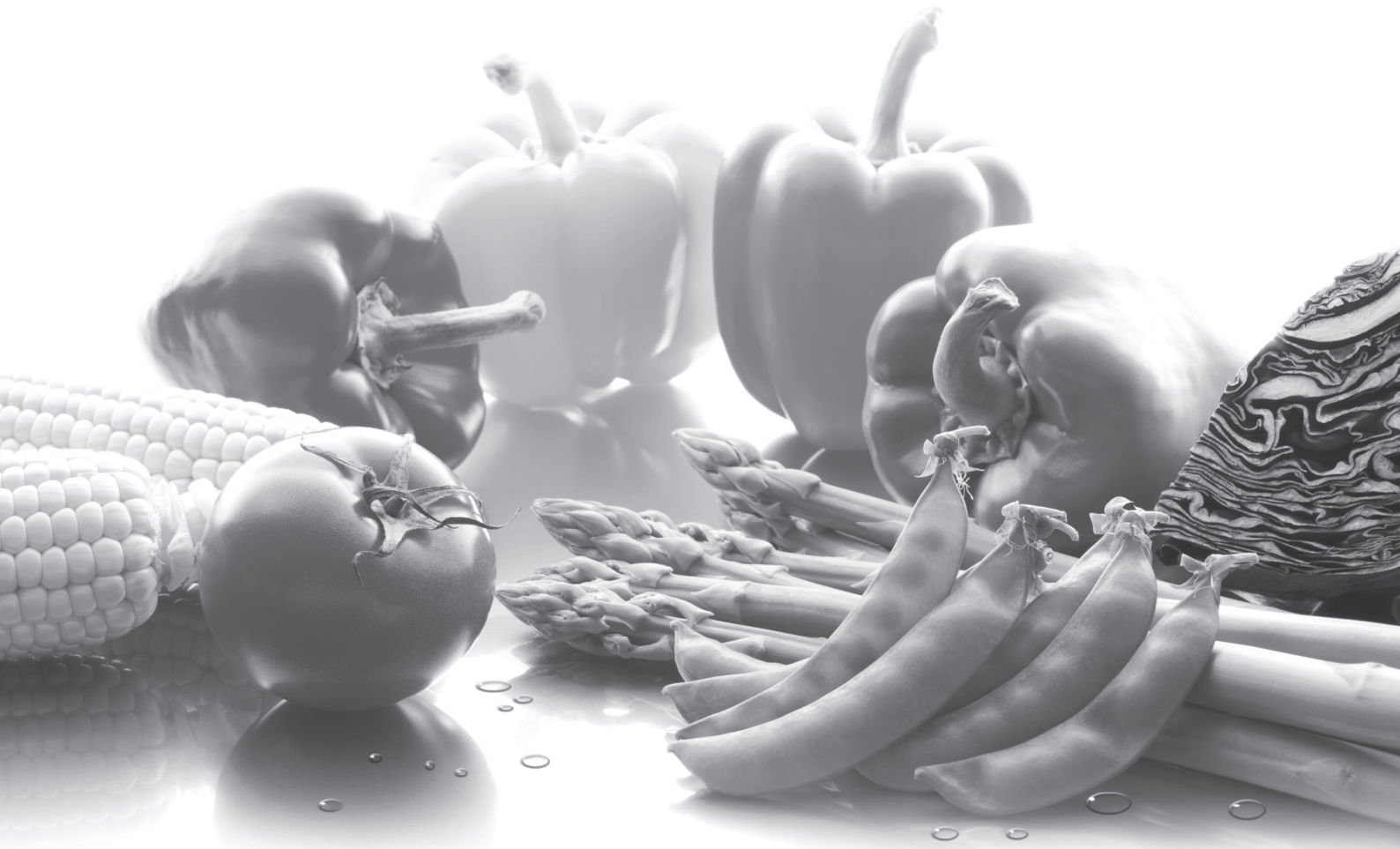

## プラズマクラスター 冷蔵庫

取扱  
説明書

形名 エス ジェイ エックス エフ ダブル  
**SJ-XF44W**  
**SJ-XF47W**  
**SJ-XF52W**  
**SJ-XF56W**  
**SJ-XF60W**

### 冷凍冷蔵庫 (家庭用)

お買いあげいただき、まことにありがとうございました。  
この取扱説明書をよくお読みのうえ、正しくお使いください。  
ご使用前に「安全上のご注意」を必ずお読みください。  
お読みになった後は、いつでも見ることができる所に必ず保存してください。



プラズマクラスターマークおよび  
プラズマクラスター、Plasmacluster は、  
シャープ株式会社の商標です。

みんなで家電リサイクル、つくろう循環型社会

SJ-XF60W

この取扱説明書は、SJ-XF60Wで  
説明していますが、他の機種も使用  
方法は同じです。

- 再資源化のため、おもなプラスチック部品には材料名を表示しています。
- この取扱説明書は再生紙、および植物油インキを使用しています。



# 特長

ページの数字は、主な説明のあるページを示しています。

## 冷蔵室

### プラズマクラスター除菌・脱臭\* 15ページ

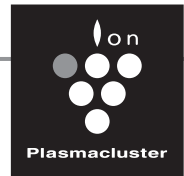

高濃度  
プラズマクラスター 7000 ※1

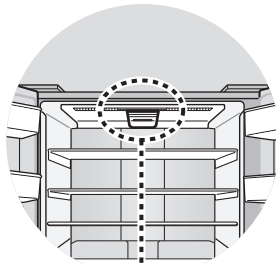

横から見た図

#### 除菌運転

プラズマクラスターイオンを放出し、庫内の浮遊カビ菌<sup>※2</sup>や付着菌<sup>※3</sup>を除菌。

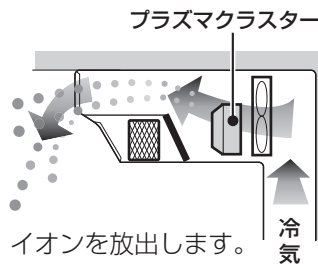

自動切替  
します。

#### 脱臭運転

庫内の浮遊臭を触媒に吸着させ、プラズマクラスターイオンで分解。

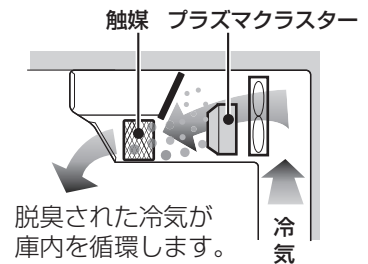

#### \*脱臭効果について

- 測定依頼先:(株)島津総合分析試験センター
- 測定方法:15食材(包装なし)を1時間冷蔵室内に放置し、取り出してから5時間後の庫内の臭気濃度予測値により確認。

## ミスト冷却

うるおいクールパネルで、冷やしながらうるおいを補給。食品を乾燥から守ります。

ドアを開けると湿気を吸着。

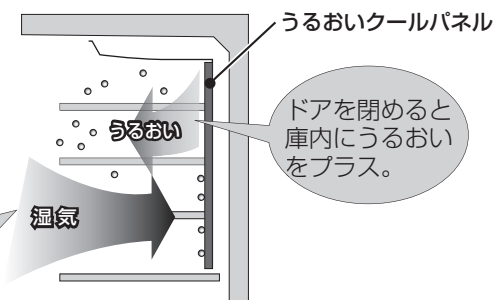

## 野菜室

### プラズマクラスター搭載のステンレス・ロック野菜室 9,10,15ページ



高濃度  
プラズマクラスター 7000 ※1

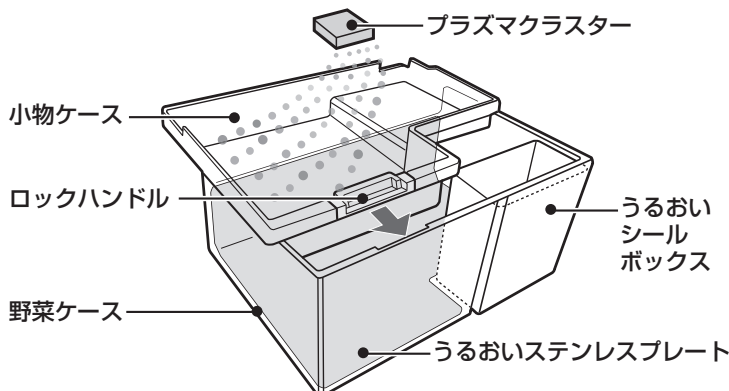

- ロックすることにより野菜ケースの密閉性を高め、野菜に直接冷気が当たらないようにします。野菜の水分を保持し、みずみずしさが長持ちします。
- うるおいステンレスプレートで、ふく射冷却効果を高めて冷えムラを抑え、野菜を包み込むように冷やします。
- プラズマクラスターイオンで、小物ケースの付着菌を除菌<sup>※4</sup>します。

## おうちでロック製氷

透明度の高い、ロックアイス調の形状の氷を自動で作ります。  
氷のサイズは、標準/大の2種類が選べます。



16 ページ

## 製氷皿清掃

28 ページ

製氷皿やパイプを簡単に水洗いできます。

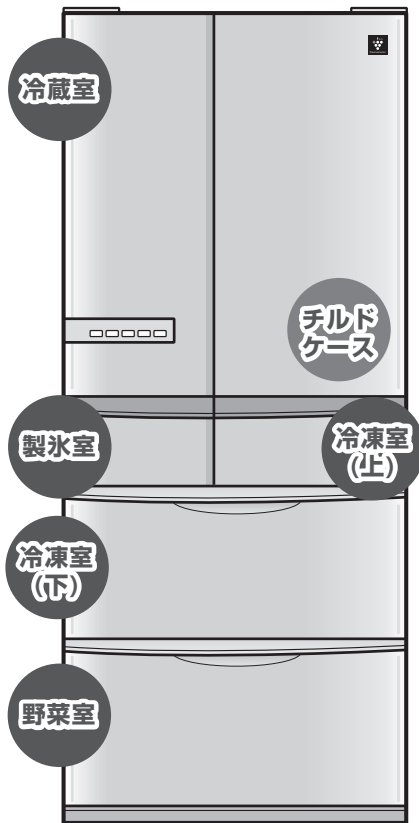

SJ-XF60W

- ※1 当技術マークの数字は、高濃度プラズマクラスターイオン発生デバイス搭載の加湿空気清浄機を壁際に置いて、加湿空気清浄最大風量運転時に適用床面積の部屋の中央付近(床から高さ1.2m)の地点で測定した空中に吹き出される1cm<sup>3</sup>当たりのイオン個数の目安です。当商品は、この能力を持ったデバイスを搭載しています。
- ※2 ●試験依頼先:(財)日本食品分析センター ●試験方法:エアサンプラー法(1000Lのボックス内でカビ菌数を測定) ●除菌方法:プラズマクラスターイオンの放出 ●対象場所:冷蔵室内 ●試験結果:40分で除去率99.4%
- ※3 ●試験依頼先:(財)日本食品分析センター ●試験方法:ポリプロピレン板菌塗布法(100Lのボックス内で生菌数を測定) ●除菌方法:プラズマクラスターイオンの放出 ●対象場所:冷蔵室内 ●試験結果:7日間で除去率99.98%
- ※4 ●試験依頼先:(財)日本食品分析センター ●試験方法:寒天平板培養法(100Lのボックス内で生菌数を測定) ●除菌方法:プラズマクラスターイオンの放出 ●対象場所:野菜室小物ケース内 ●試験結果:24時間で除去率99.95%

実使用空間での実証結果ではありません。使用環境(庫内の食品の量・置き場所など)により、プラズマクラスターイオン効果が異なることがあります。また、食中毒などの予防を保証するものではありません。

# もくじ

## はじめに

安全上のご注意

4

ご使用前に

6

各部のなまえ (付属品)

8

食品を入れる

- 庫内温度
- 保存食品と保存のしかた

10

操作パネル

- ドア閉め忘れ防止ブザー
- お知らせエコランプ

12

## 使いかた

節電する (節電モード・結露防止ヒーターを弱くする)

14

プラズマクラスター・脱臭

15

自動製氷

- 氷の種類
- 製氷のしくみ
- 氷をつくる

16

17

18

(通常モード・キラットモード)  
おいそぎモード

- 製氷を止める (製氷停止)

19

冷凍

- すばやく凍らせる (おいそぎ冷凍)
- 熱いものを凍らせる (熱いもの冷凍)

20

21

温度調節

- 温度を上げる・下げる (温度調節)
- 冷凍室(下)を低温にする (低温冷凍)

22

23

## お手入れ

お手入れ

- お手入れのしかた
- 給水タンク
- 付属品のはずしかた・取り付けかた
- 製氷皿清掃

24

25

26

28

## 必要なとき

こんなときは

- 移動/運搬
- 長期間使わない
- 停電

29

故障かな?

30

保証とアフターサービス (別売品)

34

お客様ご相談窓口のご案内

35

仕様

- 除霜運転

裏表紙

# 安全上のご注意

人への危害、財産への損害を防ぐため、お守りいただくことを説明しています。

■誤った使いかたで生じる内容を次のように区分して、説明しています。

 **警告** 「死亡または重傷を負うおそれがある」内容。

 **注意** 「軽傷を負う、または財産に損害を受けるおそれがある」内容。



■お守りいただく内容の種類を次の図記号で説明しています。

 してはいけないこと。

 しなければならないこと。

 **警告** 火災や漏電、感電、大けがを防ぐ

## 設置時は (6~7ページ)

-  ●水がかかる所に設置しない  
(絶縁が悪くなり、感電・火災の原因)
-  ●周囲にすき間をあける  
(冷媒が漏れると滞留し、発火・爆発の原因)
- 水平で丈夫な所へ  
(不安定な場所は、ドアの開閉などで冷蔵庫が倒れる原因)
- 地震にそなえて転倒防止処置をする  
お買いあげの販売店にご相談ください。
-  ●湿気が多い所・水気のある所で使うときは、アース・漏電しゃ断器を取り付ける  
(漏電時の感電・故障防止)

アース線接続

アース端子

 **警告** 火災や漏電、感電、大けがを防ぐ

## 電源や電源プラグ・コードは

-  ●コードを持ってプラグを抜かない
- 冷蔵庫でプラグを壁などに押し付けない
- コードを束ねない・傷付けない
- ぬれた手でプラグを触らない
- 傷んだプラグやコード、ゆるんだコンセントは使わない

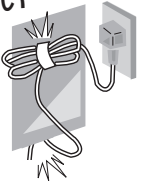

(感電・過熱・ショート・発火の原因)

-  ●定格15A・交流100Vのコンセントを、単独で使う
- コードを下向きにし、プラグを根元まで確実に差し込む
- 定期的にプラグに付いたほこりを、乾いた布でふきとる

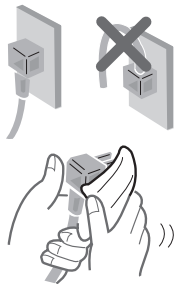

(感電・漏電・火災の防止)

-  ●お手入れ時はプラグを抜く
- 長期間使用しないときはプラグを抜く

プラグを抜く

(感電・漏電・火災の防止)

## 廃棄時は

-  ●廃棄などで保管するとき、幼児閉じ込めのおそれがある場合は、ドアパッキンをはずす
- 廃棄時は販売店や市町村に引き渡す  
(放置すると冷媒漏れによる発火・爆発の原因)



必ず  
お守りください。

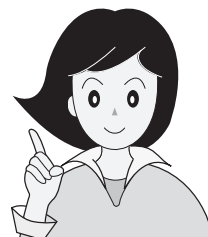

## 注意

けがを防ぎ、  
家財などを守る

### ご使用時は



- 冷蔵庫の上に物をのせない
- 冷蔵庫にのらない、ぶら下がらない
- 自動製氷機の機械部(貯氷ケース上方)に手を触れない  
(けがの原因)



- 本体や庫内に水をかけない  
(漏電・感電の原因)
- 引火しやすい物を入れない
- 可燃性スプレーを近くで使わない  
(引火・爆発の原因)

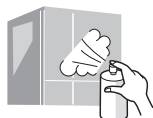

- 脱臭器などの電気製品を入れない
- 冷却回路(側面・背面・上面)を傷付け  
ない  
(冷媒が漏れると発火・爆発の原因)

冷却回路(側面・背面・上面)を傷付けたときは、**火気**を避け窓を開けて換気し、販売店にご相談ください。

- 学術試料・薬品を入れない  
(変質のおそれあり)  
この冷蔵庫は温度管理の難しいものは保存できません。

- 改造しない  
修理技術者以外は、分解・修理しない  
(火災・感電・けがの原因)

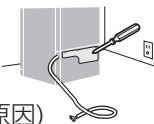

- 都市ガスなどが漏れたら窓を開け換気する  
(コンセントに触れると引火・爆発の原因)



プラグを抜く

- こげくさいときは、プラグを抜く  
(火災の防止)  
販売店にご相談ください。

### ご使用時は



- 食品を棚類からはみ出させない
- ドアポケットの底まで入らない食品は入れない  
(食品が落下すると、けがの原因)
- ビンを冷凍しない  
(中身が凍ると割れ、けがの原因)
- 冷凍室内の部品・食品・容器(とくに金属製)にぬれた手や体の一部で触れない  
(触れると離れなくなり、凍傷・けがの原因)  
とくにお子様に注意。
- 異臭がしたり、変質した食品は食べない  
(病気の原因)
- 冷蔵庫の下に手や足を入れない  
(発熱部で火傷、部品に触れてけがのおそれあり)  
とくにお子様に注意。
- ガラス棚の取り付け、取りはずしは確実に  
(落とすと割れ、けがの原因)(SJ-XF56W/SJ-XF60W)



### ドアを開閉するときは



- ドアを強く開閉しない  
(引き出し式ドアのはずれや棚の食品の落下で、けがの原因)
- 他の人が冷蔵庫に触れているときは、ドアを開閉しない
- 下の引き出し式ドアで足をはさまない  
(指をはさむなどのけがの原因)
- 頭をぶつけない  
とくにお子様に注意。
- 引き出し式ドアの開閉は取っ手を持つ  
(ドアの上面を持つと指をはさむなどのけがの原因)



### 移動・運搬時は (29 ページ)



- 傷付きやすい床での移動には、あらかじめ毛布などを敷く
- 移動用取っ手を持って運ぶ  
(持ちかたが悪いと手がすべりけがの原因)



# 警告



冷蔵庫の上に物をのせない

【物が落下し、けがの原因】

# ご使用前に

## 設置する

### 設置場所

- 水平で丈夫な所
- 熱気・湿気の少ない所
- 直射日光の当たらない所  
(冷却力低下やプラスチック変色の原因)
- テレビ・ラジオ・電話機・インターホンから離れた所(音声・映像の乱れの原因)
- じゅうたん・たたみ・塩化ビニール製床材などには丈夫な板を敷く。  
(熱で変形・変色したり、底の吸込口をふさぐことがあるため)

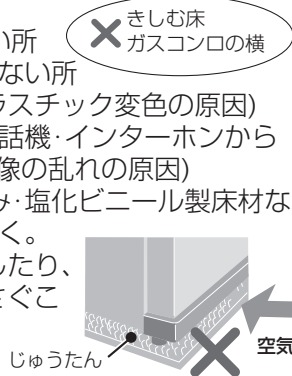

地震にそなえて丈夫な壁や柱に固定する

転倒防止用ベルト  
(別売品 (34 ページ))

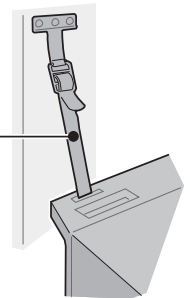

### 放熱スペース

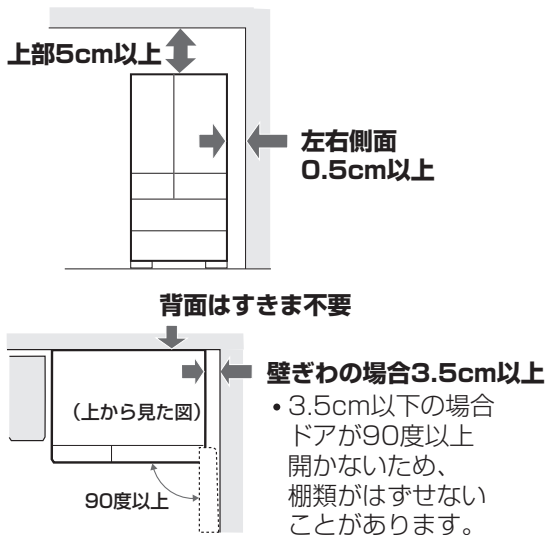

図は必要最小設置寸法です。(消費電力量測定時の寸法とは異なります)

### 固定する

水平に固定する(振動による騒音防止のため)

- ① ベースカバーをはずす。
- ② 左右の調節脚を床に付くまで回す。  
(水平になるように調節する)
- ③ ベースカバーの突起(左右)を本体の穴(左右)に差し込む。

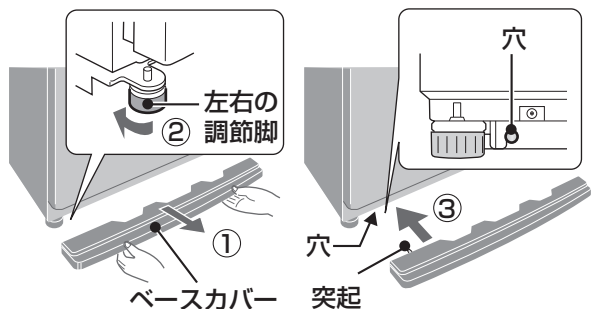

### 左右のドア位置がずれているとき

- 右のドアが下がっているとき  
右側の調節脚を出す。(反対側の調節脚が浮くくらいまで)

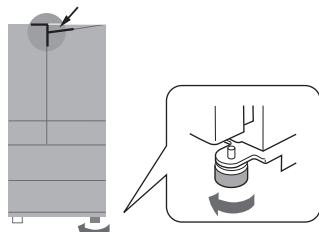

- 左のドアが下がっているとき→左側を出す。

### ご注意

- 放熱による空気の流れて、周囲の壁が汚れ、変色することがあります。
- 上面から放熱しているため、冷蔵庫の上に物を置かない。冷えが悪くなったり、置いた物が熱で変質することがあります。(また冷蔵庫上面も悪影響を受けるおそれがあります)

庫内が冷えるまで  
なるべくドアを  
開けないで。

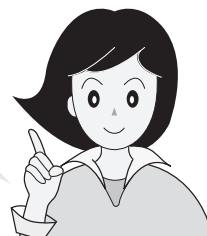

## 使いはじめの手順

1

### 庫内を清掃する

- かたく絞ったぬれ布きんでふく。  
最後にからぶきをし、水分を取り除く。

2

### 電源プラグを差し込む

(定格15A・交流100Vの  
コンセントを単独で使う)

- 設置後すぐに  
差し込んで  
大丈夫です。

コードを  
下向きに。

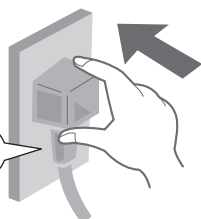

庫内が冷えるまで  
通常 2~3時間/夏場 約10時間以上

3

### 庫内が冷えたら食品を入れる (10,11 ページ)

#### 製氷の手順

- 1 給水タンク・貯氷ケースを水洗いする。  
(給水タンク (25 ページ))
- 2 製氷皿清掃をする。(28 ページ)
- 3 給水タンクに水を入れる。(18 ページ)

最初の氷ができるまで  
通常 6~8時間/夏場 約24時間以上

#### ご注意

- 庫内が冷える前に食品を入れない。  
冷えるまでに時間がかかり食品が傷みます。

#### お知らせ

- はじめは大きい運転音がありますが、異常ではありません。冷えるにしたがい、おさまります。
- 使いはじめにプラスチックからにおいがする場合があります。念のためににおいがこもらないように、部屋の風通しをよくしてください。においはしだいに消えます。
- ドアを開けたまま電源を入れると電子音が鳴りますが、ドアを閉めると止まります。

### アースについて

湿気の多い所・水気のある所では必ず  
アース・漏電しゃ断器を取り付ける。  
(漏電時の感電防止のため)

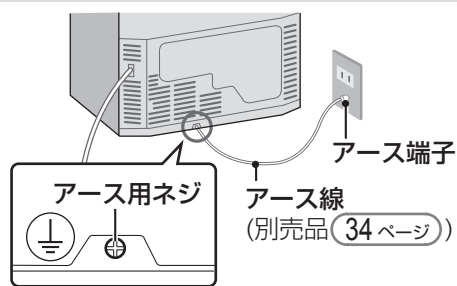

- × 水道管
- × ガス管(爆発の危険がある)

- アース端子がないとき、市販アース線を使うとき、漏電しゃ断器の取り付けは、お買いあげの販売店、または電気工事店にご依頼ください。

### 冷蔵室の片方のドアを開けると、他方のドアも開く

- ドア間は、磁石の入ったドアパッキンで密閉しています。開けたドアに影響されて他方も開きますが、故障ではありません。オートクローズ機構のはたらきで、自然に閉まります。

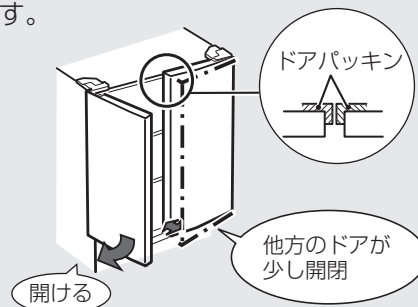

# 各部のなまえ

棚・小物ポケットは、お好みの位置に変えられます。

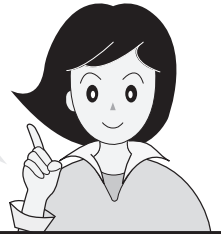

## 本体・付属品

### 冷蔵室

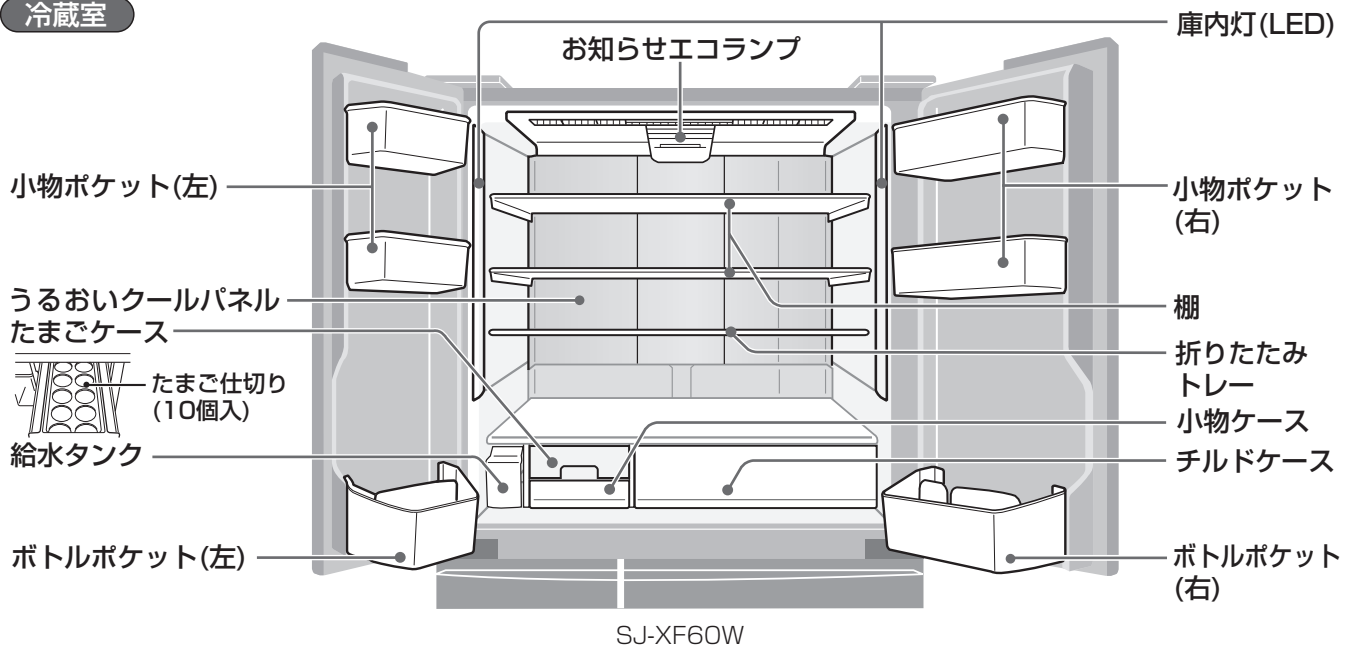

### 棚

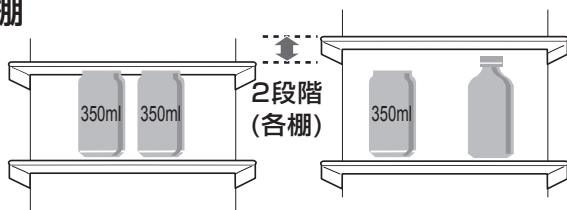

位置の変えかた 庫外へ棚を取り出さずに変えられます。(SJ-XF44W/SJ-XF47W/SJ-XF52W)

- ① 半分引き出す。  
(棚の凹みと壁面突起を合わせる)

- ② 上に移動し、押し込む。

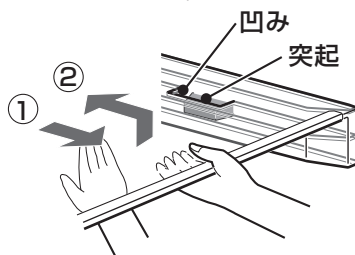

(SJ-XF56W/SJ-XF60W)

- ① 図の位置まで引き出す。
- ② 上に移動し、押し込む。  
(壁面の突起に棚のフックをはめる)

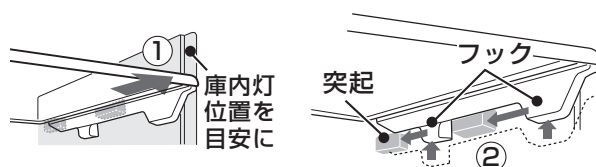

### 小物ポケット

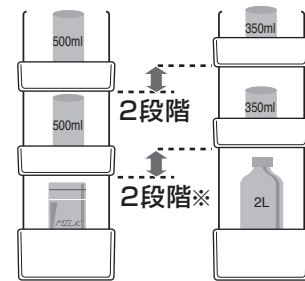

図はSJ-XF56W

※ SJ-XF44W/SJ-XF56W	2段階
SJ-XF47W/SJ-XF52W/SJ-XF60W	3段階

ポケットを持ち上げてはずし、別の突起にはめ込む。

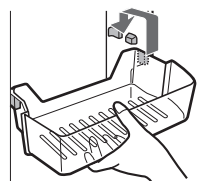

### 折りたたみトレー

- ① 背の高い食品

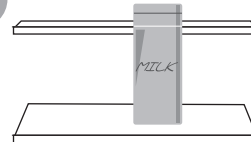

折りたたみトレーの奥だけに食品を置かない。(棚が回転することがあるため)

- ② 大きい食品

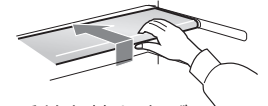
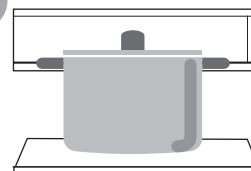

手前を持ち上げながら押す。

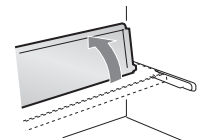

さらに倒す。



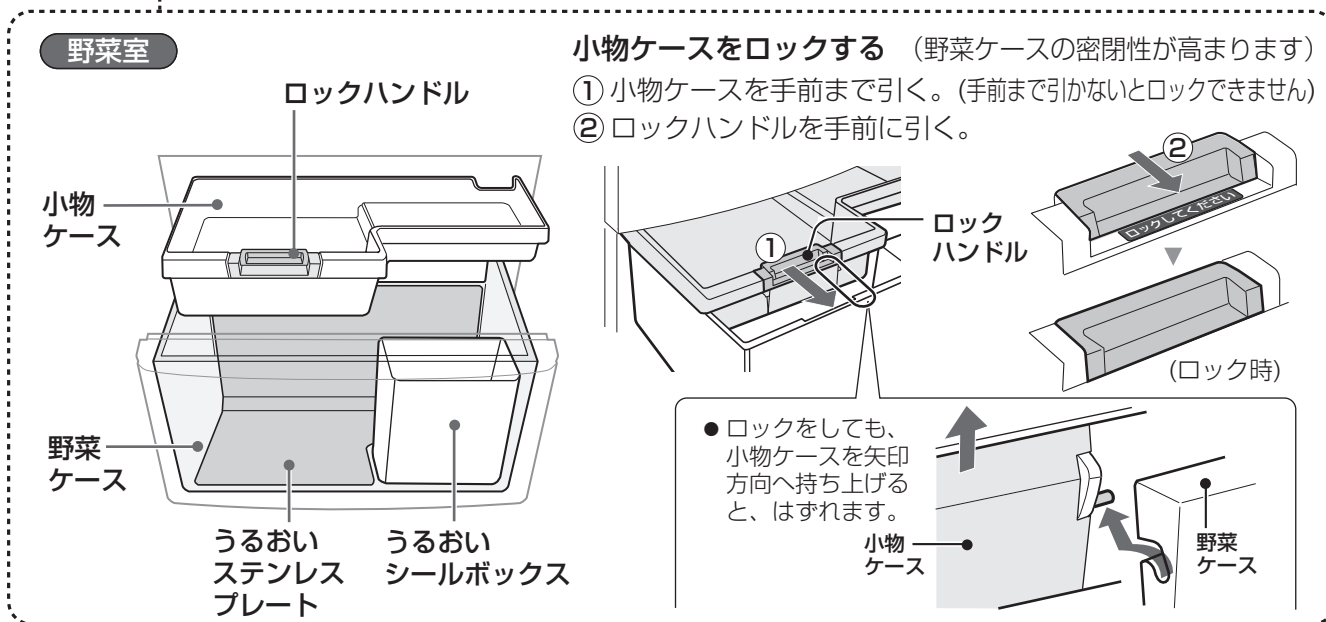
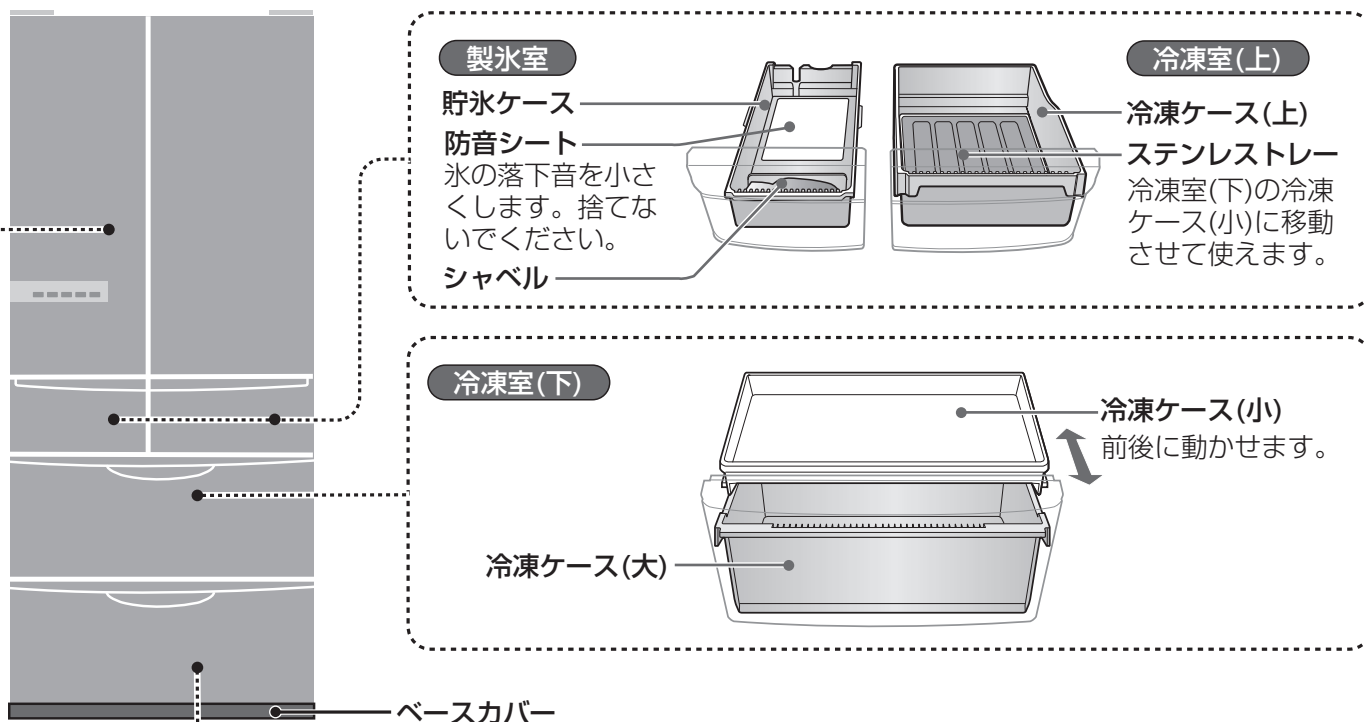

付属品		冷蔵室	製氷室	冷凍室(上・下)	野菜室	その他
棚(2枚)	たまご仕切り	たまご仕切り	貯氷ケース	冷凍ケース(上/小/大)	野菜ケース	ベースカバー
折りたたみトレー	小物ポケット(左:2コ)	小物ポケット(左:2コ)	防音シート	ステンレストレー※1	小物ケース	取扱説明書※2
チルドケース	小物ポケット(右:2コ)	小物ポケット(右:2コ)	シャベル		うるおいシールボックス	保証書
小物ケース	ボトルポケット(左/右)	ボトルポケット(左/右)			うるおいステンレスプレート	
たまごケース	給水タンク	給水タンク				
●太字の付属品は、抗菌樹脂を採用。						

※1 ステンレストレーは追加購入いただけます。(別売品 34ページ)

※2 当商品は日本国内向けであり、日本語以外の取扱説明書はありません。This model is designed exclusively for Japan, with manuals in Japanese only.

# 食品を入れる

## 部屋のなまえ

## 庫内温度

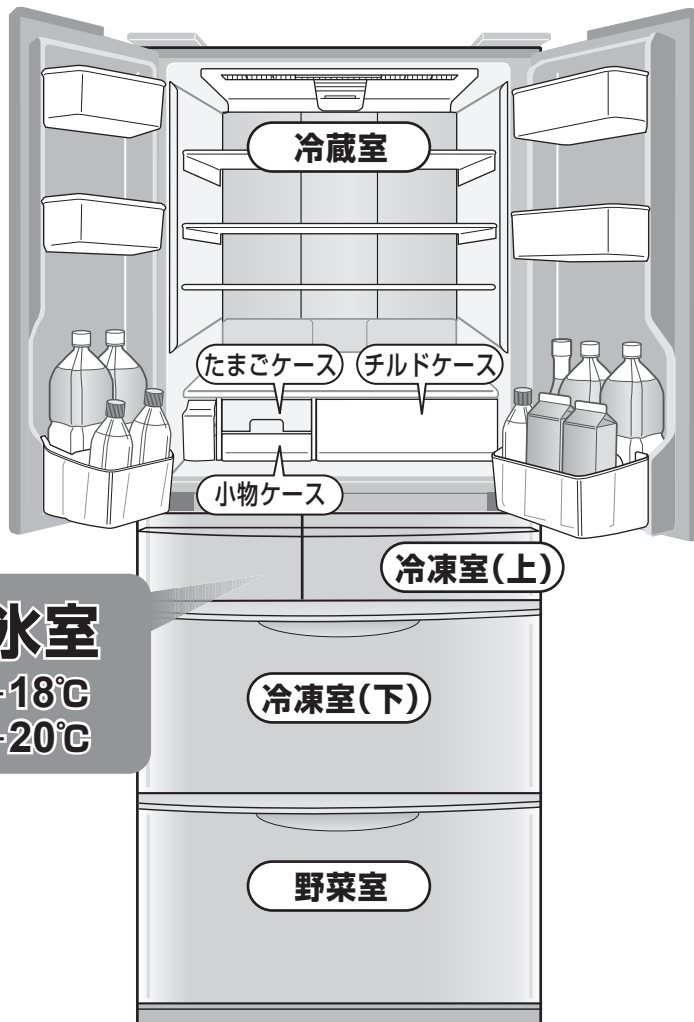

### 製氷室

約 $-18^{\circ}\text{C}$   
～約 $-20^{\circ}\text{C}$

冷蔵室

冷凍室(上)

冷凍室(下)

野菜室

SJ-XF60W

### 冷蔵室

—ドアポケット—約 $3^{\circ}\text{C}$ ～約 $7^{\circ}\text{C}$

—棚—約 $2^{\circ}\text{C}$ ～約 $5^{\circ}\text{C}$

#### チルドケース

約 $0^{\circ}\text{C}$ ～約 $2^{\circ}\text{C}$

#### 小物ケース

約 $0^{\circ}\text{C}$ ～約 $2^{\circ}\text{C}$

### 冷凍室 冷凍室(上)

約 $-17^{\circ}\text{C}$   
～約 $-19^{\circ}\text{C}$

### 冷凍室(下)

約 $-18^{\circ}\text{C}$   
～約 $-20^{\circ}\text{C}$

ステンレス・ロック

### 野菜室

約 $3^{\circ}\text{C}$ ～約 $8^{\circ}\text{C}$

### 野菜のかしこい保存のしかた



#### 水気をとる

ケースに水がたまると、野菜が傷みやすくなります。



#### 大根や人参の葉は切り落とす

水分や栄養分が葉に吸収されてしまいます。

#### ■ こんなときはラップをしてください。

- 乾燥しやすい野菜や型くずれしやすい野菜。(白菜、ねぎ、レタス、ほうれん草など)
- 野菜が少ないとき。(ケース内が乾燥しやすくなります)
- より長持ちさせたいとき。(より乾燥が防げます)

冷蔵庫内はときどき点検し、鮮度が落ちないうちに使いましょう。



## 保存食品と保存のしかた

- 上段は長期ストック場所として、未開封のびん・缶類などを。
- 卵は、たまごケースへ。

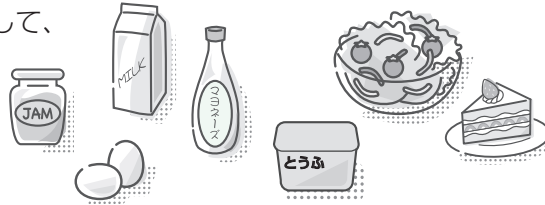

- 乳製品：ヨーグルトやチーズなど
- 発酵食品：納豆やみそなど
- 練製品：かまぼこやちくわなど
- 加工品：ハムやソーセージなど
- 生鮮食品：肉類や魚介類など

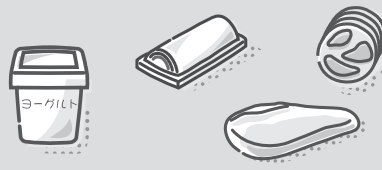

- 小瓶やバターなど小物の整理・収納に。

- よく使う冷凍食品
- お茶や乾物

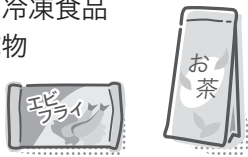

### ■ 冷凍に向かない食品 ■

- マヨネーズ
- かまぼこ
- 寒天菓子
- たまご (錦糸卵や泡立てた卵白なら○)
- 牛乳 (ホワイトソースなら○)

- 長期保存する冷凍食品
- ホームフリージングした食品
- アイスクリーム

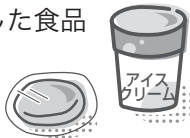

### 野菜ケース

ロックすることで密閉性が高まり、野菜の乾燥を抑えて、みずみずしさが長持ちします。

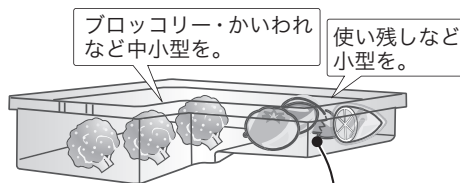

ブロッコリー・かいわれなど中小型を。

使い残しなど小型を。

キャベツ・レタスなど中型を。

### 小物ケース

乾燥しやすい葉野菜は野菜ケースへ。

白菜など大型を。

うるおいステンレスプレート

うるおいシールボックス  
区分け収納に。

### ■ 冷やさなくてよい野菜 ■

(風通しのよい日陰に保存)

- いも ● ごぼう
- 玉ねぎ ● かぼちゃ など



2Lのペットボトルやお米(5kg袋)も収納できます。

## ご注意

吹出口付近に水気の多い食品を入れない。温度が低くなり、食品が凍ることがあります。

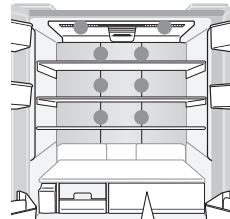

●部：吹出口

(チルドケースの奥)

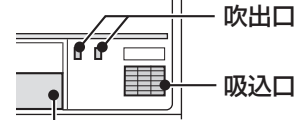

小物ケースも水気の多い食品は凍ることがあります。

- ケースに直接水を入れて氷を作らない。(ケースが割れるため)
- 炭酸飲料を入れない。中身が吹き出し、庫内を汚すことがあります。

- うるおいステンレスプレートやうるおいシールボックスをはずして使用しない。(ケース内が乾燥しやすくなります)
- 塩分を含む食品をうるおいステンレスプレートに置かない。(さびるため)(冷凍室ステンレストレーも同じ)
- ケース内に食品などを落とさない。(ケースのひびや割れ、うるおいステンレスプレートの変形の原因)(冷凍室も同じ)

食品は、ケースにおさまるように入れてください。

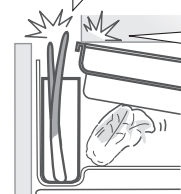

食品が小物ケースを持ち上げ、庫内傷付きの原因になります。

温度は、周囲温度30℃、温度調節「中」で、食品を入れずにドアを閉じ、安定したときの目安の温度です。(ご使用時は、ドアの開閉などにより温度は変動します)

食品を入れる

# 操作パネル

購入時、プラズマクラスターや節電モードは運転していません。

(14,15ページ)

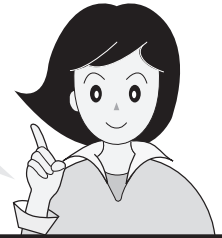

## ドア部



節電度合いにより、ランプの色や葉っぱの枚数が変化します。(14ページ)

購入時、「通常」に設定されています。(ランプ点灯)

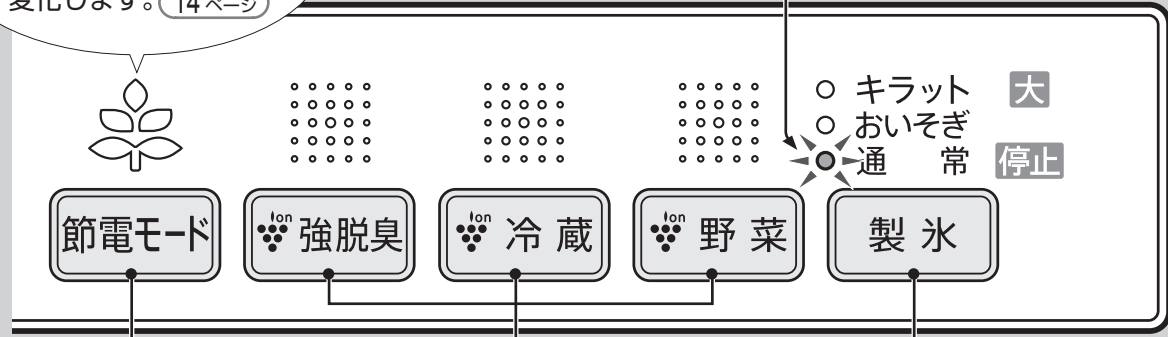

節電運転をします。  
(14ページ)

プラズマクラスター運転をします。(15ページ)

自動製氷の運転のしかたを選びます。  
(16ページ)

- 冷蔵 冷蔵室用
- 野菜 野菜室小物ケース用
- 強脱臭 冷蔵室のおい気になるなど脱臭したいときにご使用ください。

ボタンは長めに押ししてください。

- 誤操作を防ぐため、軽く触れただけでは受け付けられないようにしています。

### ドア部操作パネルのランプの明るさが気になるとき(ランプ消灯設定)

点灯しているランプを消灯できます。(消灯しても運転は続けます)

設定

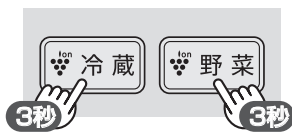

同時に3秒以上押す  
(ピーピーピー)

▶ ランプ消灯  
(設定完了)  
約2分  
30秒後

- 消灯中、ボタンを1回押すと「ピッ」と鳴り、ランプが点灯します。(現在の設定を表示) もう一度押すと、設定を受け付けます。(ピーッ)
- 操作後、約2分30秒で再び消灯します。

解除

- 上記の操作をもう一度おこなう。(ピーッ)

## 庫内部

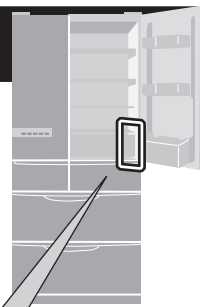

- はじめはすべてのランプが消灯しています。

あたたかい食品(60℃以下)を凍らせます。

(21 ページ)

おいしさを逃さないよう、すばやく凍らせます。肉や魚などを凍らせるときに。

(20 ページ)

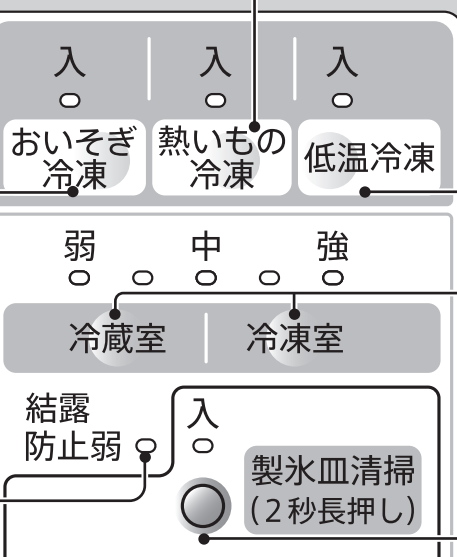

冷凍室(下)を低温(約-23℃)にします。

(23 ページ)

冷蔵室・冷凍室(下)の温度調節をするときに。

(22 ページ)

冷蔵室ドアの結露防止ヒーターを弱にすると点灯します。

(14 ページ)

給水タンクの水で製氷皿を自動洗浄します。

(28 ページ)

## ドア開放をお知らせする機能

### ドア閉め忘れ防止ブザー (冷蔵室・製氷室・冷凍室(下)のみ)

- ドアを開けていると1分後と2分後にピピッ(各1回)、3分を過ぎるとピピピッ、ピピピッ、…(繰り返し)と鳴り、お知らせします。
- ブザーに合わせて冷蔵室の庫内灯が点滅します。
- ドアを閉めると止まります。

### お知らせエコランプ

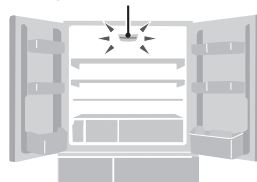

### お知らせエコランプ (冷蔵室のみ)

- ドアを開けていると、ランプが青からオレンジにゆっくり変化します。庫内の温度上昇を表しています。

ドアは早く閉めてください。長く開けていると、庫内温度が上がり、余分な電気を消費します。



# 節電する

## 節電モード

冷蔵庫の使用状況に合わせて、節電度合いを自動的に切り替え、最大で約15%節電できます。ランプの点灯のしかたで、節電度合いをお知らせします。

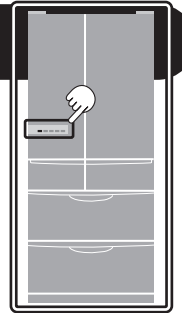

開始する

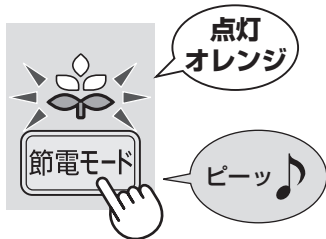

約2分30秒後、節電のため操作パネルのランプは消灯します。  
(いずれかのボタンを押すか冷蔵室ドアを開けると点灯します)

▶ 使用状況に合わせてランプ表示が自動で変わります。

ランプ表示			
節電度合い	低	中	高

- ドア開閉が少ないときなどに、節電度合いが高くなります。
- ドア開閉が多いときや、おいそぎ冷凍・熱いもの冷凍・製氷のおいそぎモード時など、急速に冷却しているときは、節電度合いが低くなります。
- 夏場など外気温が高いとき、ランプ表示はオレンジが続くことがあります。

● 中止するときは、もう一度ボタンを押す。(ランプ消灯)

● 控えめの運転をするために庫内の温度を少し高めに設定します。

	冷凍室(下)	冷蔵室
節電モード「切」	約-20℃	約2~4℃
節電モード「入」	約-18℃	約3~5℃

上記は、周囲温度35℃・温度調節「中」・食品を入れずドアを閉じ、庫内温度が安定したときの目安です。

● 節電効果は、使用環境(温度調節・周囲温度・ドア開閉頻度・食品の量など)により変わります。

冷えがもの足りない、または氷ができるのが遅い、などを感じたら、中止してください。



## 結露防止ヒーターを弱くする (湿度が低いときに)

ドアの露付きを防ぐためのヒーターです。湿度が低いときは、ヒーターを弱くすると節電になります。

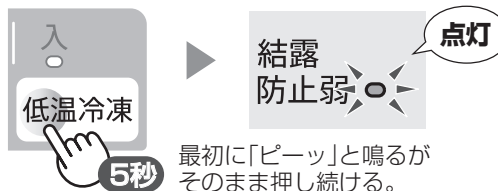

最初に「ピーッ」と鳴るがそのまま押し続ける。

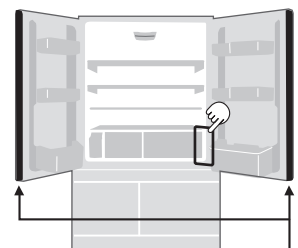

結露防止ヒーター (左側はSJ-XF52Wのみ)

3段階から選べます。レベル3が最も節電できます。低温冷凍ボタンを5秒以上押すごとに、次のように変わります。

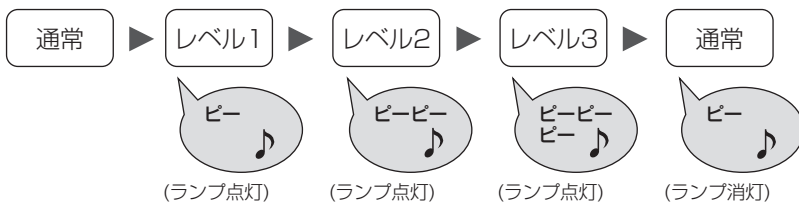

# プラズマクラスター・脱臭

冷蔵 野菜 は常時運転で。  
強脱臭 は、ふだん運転の必要はありません。



## 冷蔵庫

### プラズマクラスター脱臭（除菌・脱臭運転）

除菌運転と脱臭運転を自動的に切り替え、庫内を清潔にしながら、気になるにおいも抑えます。

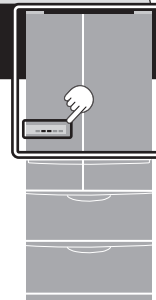

開始する

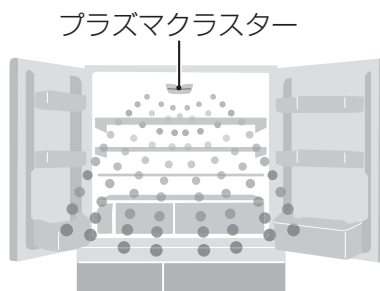
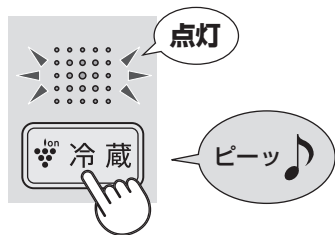

- 中止するときは、もう一度ボタンを押す。(ランプ消灯)

お知らせ

- クリーンな冷気は製氷室・冷凍室(上)(下)にも循環します。
- プラズマクラスターユニットは、交換の必要がありません。(野菜室も同様)

### においが気になるとき(強脱臭)

脱臭運転をします。(約5時間)

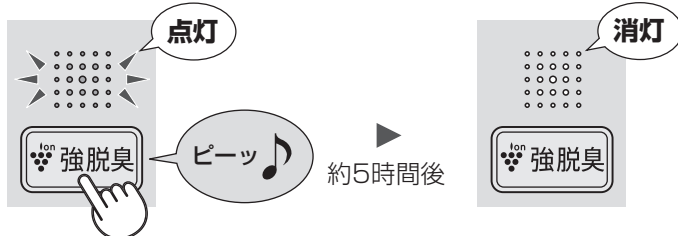

- 中止するときは、もう一度ボタンを押す。(ランプ消灯)

### においの強い食品にはラップを

プラズマクラスター脱臭で、すべてのにおいを取り除くことはできません。次のような食品には、ラップ・容器で密封することをおすすめします。

においが移りやすい	牛乳 豆腐 など
においを移しやすい	らっきょう たくあん ぎょうざ など

## 野菜室 小物ケース

### プラズマクラスター（除菌運転）

開始する

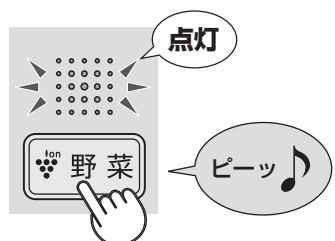

プラズマクラスター  
(内部にあります)

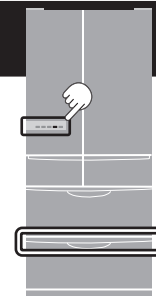
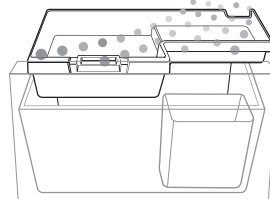

- 中止するときは、もう一度ボタンを押す。(ランプ消灯)

お知らせ

- 野菜室小物ケース以外への効果はありません。

# 氷の種類

## つくれる氷の種類

「通常」「キラット(透明度の高い氷)」「おいそぎ」の3種類のモードが選べます。  
氷のサイズは「標準」「大」の2種類から選べます。

- 下記の6通りの運転が選択できます。
- 同時に複数の選択はできません。
- おいそぎ冷凍中または熱いもの冷凍中には、おいそぎモードは受け付けません。(19ページ)

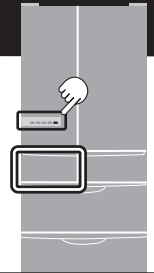

選択した運転	つくれる氷			1回(8個)の製氷時間	参照ページ
	透明度	サイズ	形		
通常	普通	標準	2種類混合 	約2時間	18
通常 <b>大</b>		大		約3時間30分	
キラット	透明度が高い	標準	キューブ形状 	約6時間	18
キラット <b>大</b>		大		約8時間	
おいそぎ	普通	標準	ロックアイス調の形状 	約1時間20分	19
おいそぎ <b>大</b>		大		約2時間	

透明度の高い氷を、時間をかけてつくります。

氷を速くつくれます。夏場や来客時などに。

### お知らせ

- **大** 選択時は、自動製氷機の動作音が長くなり、氷の落下音が大きくなります。
- 1回にできる氷の個数は変わることがあります。
- 上記の製氷時間は、周囲温度30℃・温度調節「中」・節電モード「切」・ドア開閉なしのときの目安です。

### モードやサイズを切り替えた直後の氷について

切替後1回目にできる氷は、透明度やサイズは変わりません。(切替時に製氷途中の氷が製氷皿に残っているためです) 切替後2回目にできる氷から切り替わります。

### キラット氷の透明度が落ちるとき

- 設置直後。
- 他室に食品を多量に入れた。
- 同時に節電モード・おいそぎ冷凍・熱いもの冷凍・低温冷凍などを運転した。
- 温度調節を「中」以外に変えた。など

### 製氷時間が上記より長くなるとき

- 夏場など室温が高い。
- 冬場など冷却運転が少ない。
- 食品を多量に入れた。
- 除霜運転中。
- ドア開閉が多い。
- 製氷を再開した直後。
- 節電モード中。



こんなときに  
おすすめ!

通常氷  
(大)は

▶ お料理の下ごしらえであら熱を取るための氷水、  
広口の水瓶に入れるときなどに。

キラット氷  
(標準)は

▶ 冷やし素麺や冷製パスタ、  
料理の飾りつけに。

キラット氷  
(大)は

▶ ロックのお酒、ドリンクなどに。



# 製氷のしくみ

## 知っておいてください

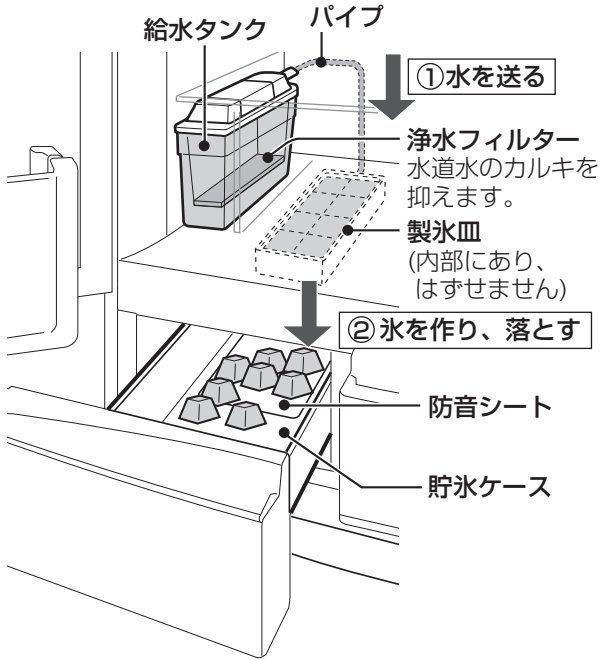

### 使用する水

- 水道水(60℃以下)をおすすめします。
- 一度沸騰させた水・ミネラルウォーター・井戸水・浄水器の水などを使う場合は、こまめにお手入れしてください。(25ページ) (塩素消毒されていないので、雑菌・カビが繁殖しやすいため)
- 次のものは使わないでください。(製氷不良や故障の原因)



### 氷の突起

- 製氷皿には水路を設けています。このため、できた氷には水路の部分が突起として残ります。
- 突起は鋭くとがっていることがあります。氷を直接口に入れるのは気をつけてください。

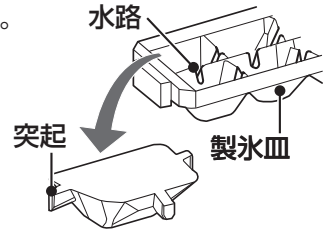

### 氷の白い部分・浮遊物

- 水に含まれるミネラル成分が、凍るときに固まり、白くなることがあります。ミネラル成分は、凍ると一部水に溶けない状態に変化するため、氷を溶かすと白い浮遊物だけ残りますが、異常ではありません。
- ミネラル成分が多いと発生しやすくなります。(硬度100mg/L以上の水など) 水道水でも地域によってミネラル成分の量は異なります。
- キラットモードを選んで同じです。

### ご注意

- 貯氷ケースにシャベルや食品を入れない。誤った満水検知や検知レバー破損などの原因になり、ケースが引き出せなくなります。

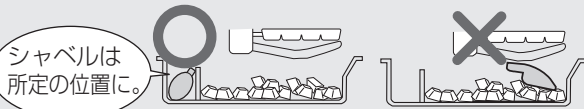

- 強く製氷室ドアを開閉しない。製氷室の奥や冷凍室(下)に氷が落ちることがあります。

### 貯氷量と給水タンク容量

貯氷量は検知レバーで調べます。満水時は離氷しません。

		氷のサイズ	SJ-XF44W/SJ-XF47W SJ-XF52W	SJ-XF56W/SJ-XF60W
貯氷量	自然に製氷したとき	検知レバー 標準	約40~64個	約48~64個
		大	約24~32個	約24~32個
	氷をならして製氷を続けたとき	標準	約88~104個	約96~112個
		大	約40~48個	約40~48個
給水タンク容量			約1.0L	約1.2L

- 氷の落ちかたや給水量のばらつき、標準氷と大きい氷の混在により、上記個数は変動します。
- 給水タンクの水量が減ると、**大** 選択時でも大きい氷ができないことがあります。

# 氷をつくる

警告

自動製氷機(貯氷ケース上方)  
に手を触れない

【けがの原因】

## 通常モード 「通常」/「通常 大」

## キラットモード 「キラット」/「キラット 大」

1 「通常」または「通常 大」を選ぶ

標準氷

大きい氷

購入時「通常」に設定されています。

1 「キラット」または「キラット 大」を選ぶ

標準氷

大きい氷

2 水を入れ水平に運ぶ

給水タンク 満水位置まで入れる

3 奥まで確実に押し込む

カチッ

自動的に製氷を繰り返す

4 水を補給する

水は衛生上1週間を目安に入れ換えてください。

- 空のまま放置すると、うなるような動作音が発生することがありますが、異常ではありません。

透明度が足りないと感じたとき (キラット「強」設定)

**設定のしかた**

キラットモードを選んでいる状態で

同時に3秒以上押す 「強」設定完了

- 「強」設定を中止するときも同じ方法です。(中止するとき、キラットランプは点滅しません)
- 製氷の運転のしかたを変更(例：キラット→通常)しても、「強」設定は中止されません。再びキラットモードを選ぶと、「強」運転をおこないます。
- 「強」設定時は製氷時間がさらに約2時間長くなります。

**確認のしかた**

キラットモードを選んだときにキラットランプが点滅→点灯したら、「強」設定です。

<「強」設定の場合>

# 製氷を止める

## おいそぎモード「おいそぎ」/「おいそぎ 大」

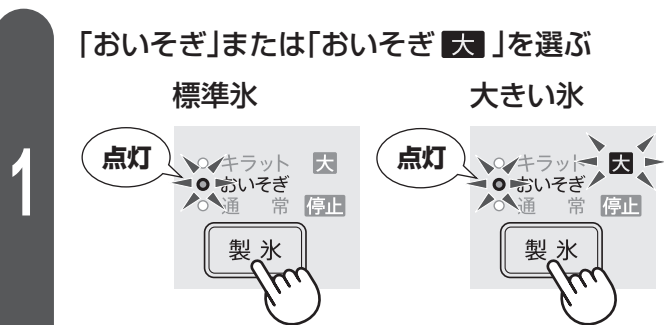

3回製氷後



### 通常モードに戻ります

貯氷ケースが満水のときは、約1時間後に通常モードに切り替わります。

### お知らせ

- おいそぎ冷凍、または熱いもの冷凍中は受け付けません。（「通常」に設定されます）

ピピッ、ピーッ



## 製氷停止

夜間や冬期に。冷凍室として使うときに。

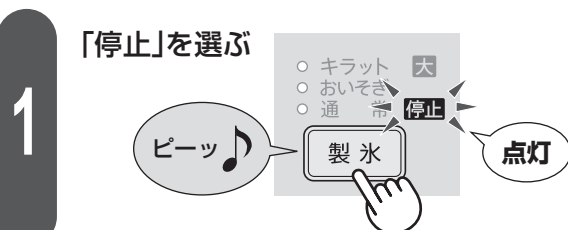

### 給水タンクを空にする

日陰で乾かし、セットしてください。（とくに浄水フィルターはよく乾かす）

- 十分に乾かさないと、カビが繁殖しやすくなります。

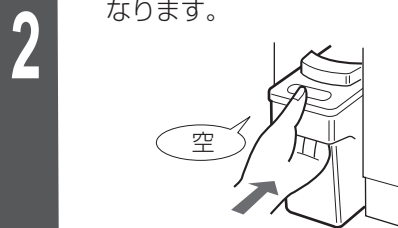

### 製氷停止後、冷凍室として使うとき

- 製氷停止から約5時間経過するまで食品を入れないでください。検知レバー破損のおそれがあります。（17ページ）（製氷停止しても1度離氷動作をするため、製氷皿と検知レバーが動きます）

### 製氷を再開するとき

お好みの製氷運転を選ぶ（16,18,19ページ）

（図は「キラット」の場合）

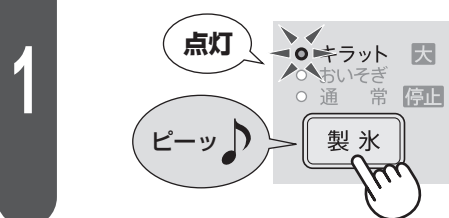

給水タンクを水洗いし（25ページ）  
水を入れてセットする



# ⚠ 注意

❌ 冷凍室にぬれた手で触れない  
(とくにお子様に注意)

【凍傷・けがの原因】

# すばやく凍らせる

おいそぎ冷凍・・・冷凍室(上)でおこないます。

食品のおいしさを逃さないようにすばやく冷凍します。

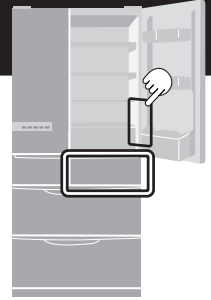

1

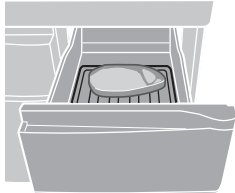

食品をステンレストレーの上に置く

● 熱い食品は冷ましてから。  
(熱い食品を冷凍するとき  
(21 ページ))

2

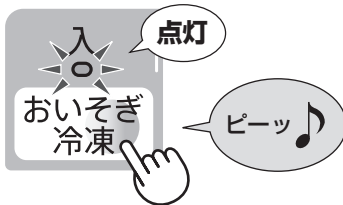

● 製氷のおいそぎモード、または熱いもの冷凍中は受け付けません。  
(ランプは点滅後消灯) ピピッ

約1~4時間後

通常の冷凍に戻ります

3



● 中止するときは、もう一度ボタンを押す。(ランプ消灯)

## お知らせ

- 所要時間は周囲温度によって変わります。
- 除霜運転と重なった場合は、除霜運転終了後においそぎ冷凍を始めるため、終了するまで4時間以上かかることがあります。

上手なホームフリージング術

(23 ページ)

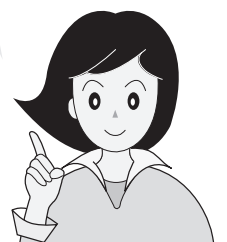

# 熱いものを凍らせる

熱いもの冷凍・・・冷凍室(上)でおこないます。

あたたかい食品を冷凍できます。

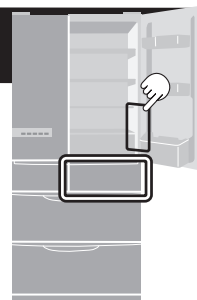

1

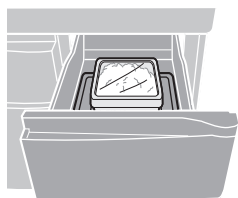

食品をステンレストレーの上に置く  
室内に他の食品がある場合は、他の食品と5cm以上あけてください。

2



●製氷のおいそぎモード、またはおいそぎ冷凍中は受け付けません。  
(ランプは点滅後消灯)

約3時間後

通常の冷凍に戻ります

3



●中止するときは、もう一度ボタンを押す。(ランプ消灯)

ご注意

- 手で持てない温度(60℃以上)の食品は入れないでください。(他の食品を傷めたり、やけどや容器変形の原因)
- カレーなど水分の多い食品は密閉容器やポリ袋に入れるか、容器にふたをしてください。(霜や露が付く原因)

すばやく凍らせる／熱いものを凍らせる

# 温度を上げる・下げる

ふだんは「中」でお使いください。

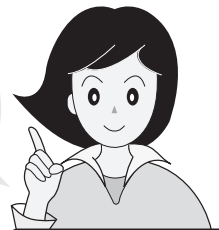

## 温度調節・・・冷蔵室、冷凍室(下)を調節します。

購入時「中」に設定されています。

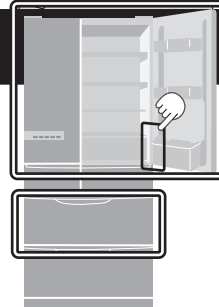

1

例 冷蔵室の場合(冷凍室の場合は冷凍室ボタンで設定、ランプは共通)



2

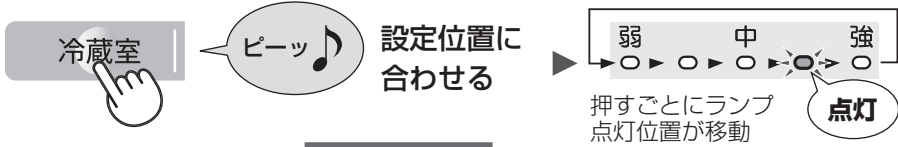

5秒後  
設定完了



●現在の設定位置が点灯します。

**お知らせ** ●チルドケース・野菜室の温度は冷蔵室の温度調節に合わせて、製氷室・冷凍室(上)の温度は冷凍室(下)の温度調節に合わせて変動します。

### 温度の目安

	弱	中	強
冷蔵室	「中」より約3~4℃高め	約2~5℃	「中」より約2~3℃低め
冷凍室(下)	「中」より約3℃高め	約-18℃~-20℃	「中」より約3℃低め

周囲温度30℃で、食品を入れずにドアを閉じ、温度が安定したときの庫内のほぼ中央下寄りの温度。

### 庫内温度を計るとき

●冷蔵庫用温度計をご利用ください。(別売品 34ページ) 食品温度に近い温度を示します。

測定範囲：約-30℃~約30℃

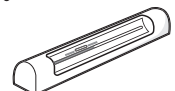

### 微調節するとき(9段階調節)

例 冷蔵室の場合(冷凍室の場合は冷凍室ボタン)

① 冷蔵室ボタンを押しながら、おいそぎ冷凍ボタンを3秒以上押し  
●ランプ点灯位置が「中」に戻ります。

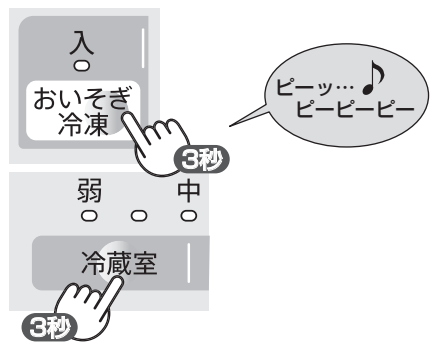

② 冷蔵室ボタンで設定位置に合わせる



③ 5秒後ランプ消灯(設定完了)

●元に戻すときも同じ方法です。

# 冷凍室(下)を低温にする

低温冷凍・・・冷凍室(下)でおこないます。

おいしさを守り冷凍保存します。

開始する

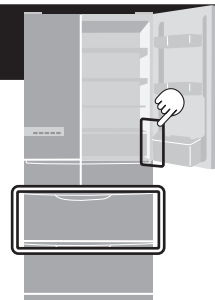
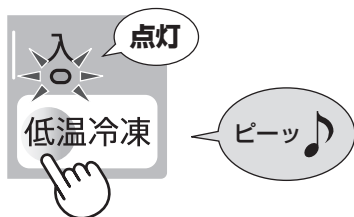

●90日たつと自動的に中止します。

●中止するときは、もう一度ボタンを押す。(ランプ消灯)

お知らせ

- 運転中は、消費電力量が約10%多くなります。
- 到達温度は約-23℃です。(周囲温度30℃、食品なし、ドア開閉なしのとき)  
ドア開閉頻度や設置状態などのご使用状況によって変動します。

上手なホームフリージング術 (おいそぎ冷凍 (20ページ)、低温冷凍 (上記参照))

"おいそぎ冷凍"で **凍らせる**

- 新鮮な材料を。
- 大きさ・厚みをそろえて。(下記)
- ラップやポリ袋で密封。

食品中のほとんどの水分は-1℃~-5℃の間に凍ります。-5℃までをよりすばやく冷やすことが上手な冷凍のコツです。

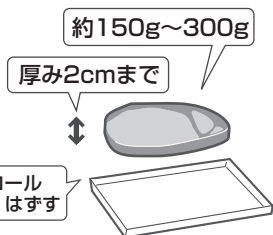

"低温冷凍"で **保存**

- 日付けを入れて。
- 2カ月を目安に。  
冷凍保存でも食品の品質は低下します。



**ゆっくり解凍**

- チルドケースでゆっくり解凍を。  
電子レンジでは、慎重に。  
とくに生ものは、完全に溶かすと  
うまみや栄養分が逃げてしまいます。

**再冷凍は要注意!**

完全に溶けてしまった食品は再び冷凍しないで。味が落ち、衛生面でもよくありません。



温度を上げる・下げる／冷凍室(下)を低温にする

# お手入れ



## 警告



本体や庫内に水をかけない

【漏電・感電の原因】

## お手入れのしかた



ぬるま湯  
うすめた中性洗剤  
(食器用洗剤)



- 中性洗剤を使ったら必ず水ぶきをし、洗剤をふきとる。さらにからぶきする。  
(中性洗剤を原液で使ったり、ふきとりが不十分だと、プラスチック部分が割れることがあります)



次のものは使わないでください。  
(表面を傷めたり、プラスチック部分の変形や、傷付き、割れの原因)



アルコール



みがき粉



ナイロン  
たわし



シンナー  
ベンジン



アルカリ性、  
弱アルカリ  
性の洗剤



熱湯  
(60℃以上)



粉石けん



たわし

樹脂を傷める  
おそれのあるもの

汚れに気づいたら、すぐにふきとって。



### 本体・付属品

柔らかい布でふく。  
付属品は、はずして洗い、  
乾燥させて取り付ける。  
(はずしかた (26 ページ))

### 操作パネル

柔らかい布でからぶきする。

### ドアパッキン

柔らかい布でふく。  
汚れやすいのでこまめ  
にお手入れを。

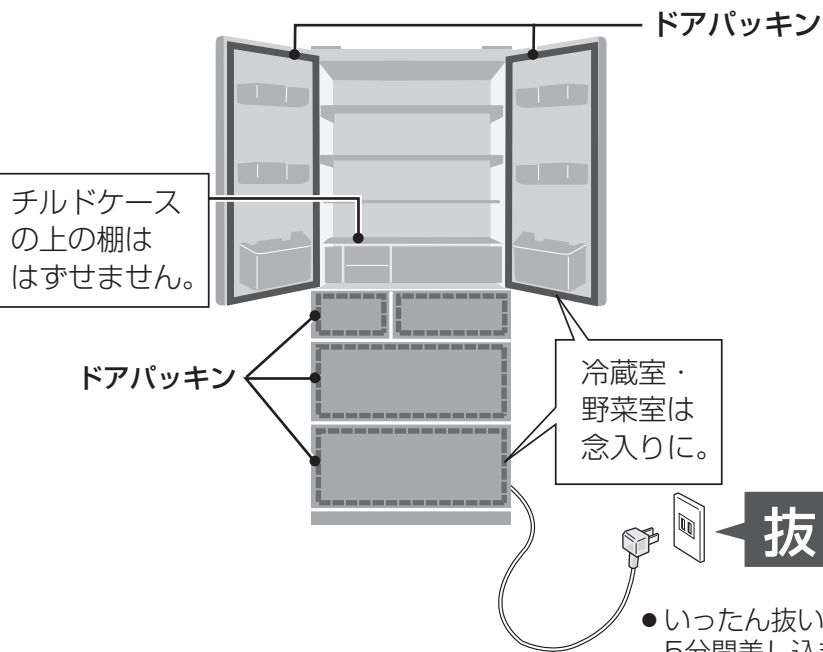

- いったん抜いたら、5分間差し込まない。(故障の原因)

### 脚まわり・ 背面・床・壁面 (年に1度)

ほこりを長期間放置して  
いると、壁などが変色する  
ことがあります。

1

調節脚を回し、冷蔵庫を移動させる。

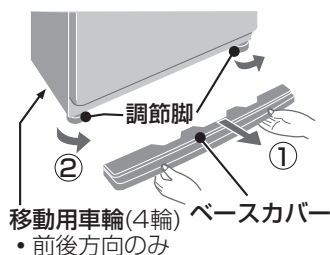

2

汚れ、ほこりを取り除く。

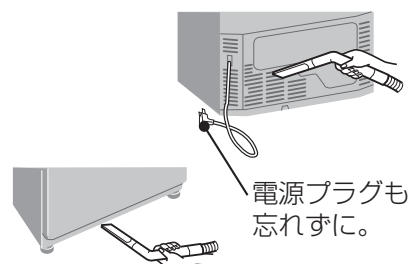

### ご注意

- ぬれぶきは、かたく絞ってください。水分がすき間に入り、電気部品の故障の原因になります。
- 食用油が付いたらふきとってください。プラスチックが割れることがあります。



水あかや雑菌の発生を抑えるため、こまめにお手入れを。(週に1度)



## 給水タンク

分解して(下記)、水洗いする。

汚れがひどいときは、中性洗剤(食器用洗剤)を使用してください。

洗剤はよく洗い流してください。

### ● 構成部品

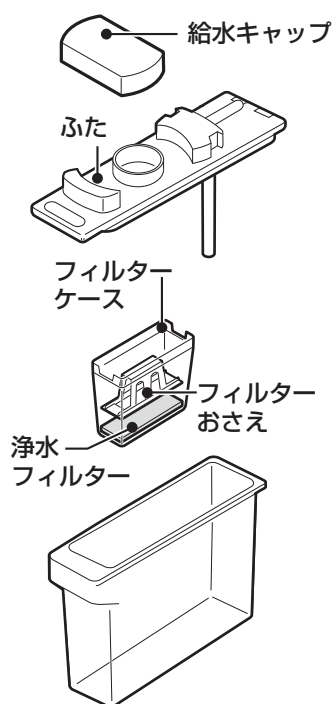

### ● 分解手順 (組み立てかたは、分解の逆の手順です)

1 給水キャップをはずす。

2 レバーをはずして、ふたをはずす。

3 フィルターケースをはずす。

4 フィルターおさえと浄水フィルターをはずす。

5 ふたのパッキンをはずす。

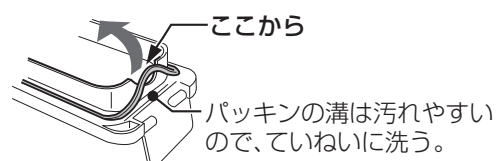
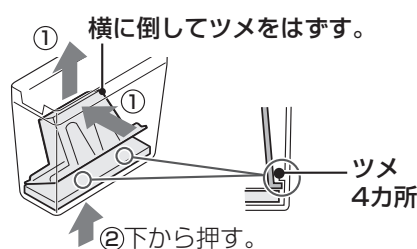
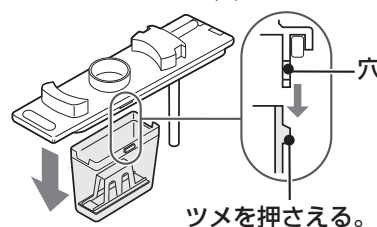
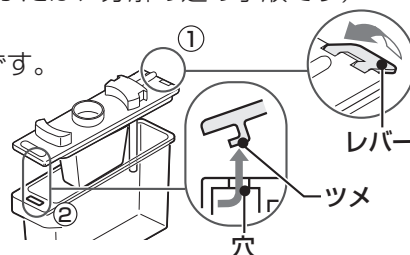

### ● 注意

浄水フィルターは水洗いする。

- 折り曲げない・もみ洗いしない。
- 通常3~4年で交換してください。(別売品 34ページ)



フィルターに付着し、浄水効果減少の原因。

## 省エネのためのポイント

- ◎ 直射日光やガスコンロから遠ざけて！  
冷蔵庫の周囲温度が高くなると、冷えが悪くなります。
- ◎ 詰め込みすぎない！  
冷気の流れが悪くなるので、庫内を十分に冷やすまで時間がかかります。

- ◎ できるだけすき間をあけて設置する！  
すき間が少ないと放熱の効率が悪くなります。
- ◎ よく冷ましてから！(熱いもの冷凍時を除く)  
熱いままでは庫内の温度が上がります。(周りの食品温度も上げてしまいます)
- ◎ ドアの開閉はできるだけすばやく！  
開けている間は、庫内の温度が上がります。冷蔵室はお知らせエコランプを活用ください。

13ページ

# お手入れ(つづき)

食品を入れたまま、  
はずさないで。  
(付属品や食品を落とすと  
けがの原因になります)

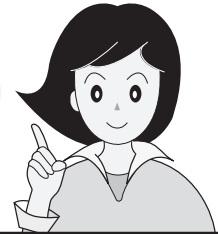

## 付属品のはずしかた

## 取り付けかた

### 棚

- (SJ-XF44W/SJ-XF47W/SJ-XF52W)
- ① 手前を持ち上げながら ② 斜め下方向に倒し、  
図の位置まで引き出し、 取り出す。

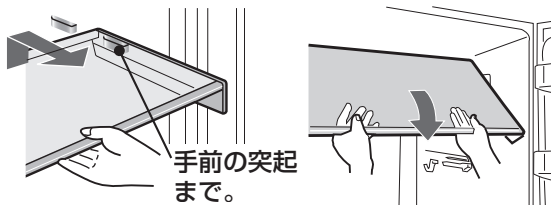

各棚2通りの高さに取り付けられます。 **8ページ**  
裏返して使うと、さらに違った高さになります。

棚の奥側を手前の  
突起の上に置き、  
水平に押し込む。

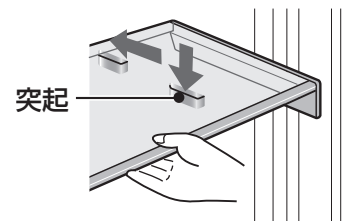

- (SJ-XF56W/SJ-XF60W)
- ① 手前を少し持ち上げ  
ながら引き出す。
  - ② 突起にフックが当た  
る場合は、さらに  
持ち上げて引く。
  - ③ 斜め下方向に倒し、  
取り出す。

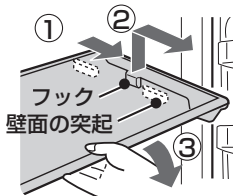

各棚2通りの高さに取り付けられます。  
裏返しては使えません。(不安定になり、けがの原因)

- 1 突起 低い 上の溝 棚  
溝にそって、突起に  
差し込む。
- 2 高い  
下のフック  
フックを、奥の突起に  
差し込む。

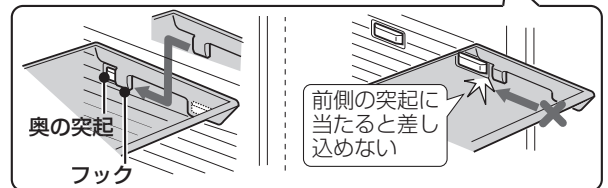
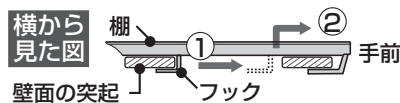

### 折りたたみトレイ

- ① 手前を少し持ち  
上げて押し込む。
- ② 持ち上げては  
ずす。
- ③ 2枚の棚をはずす。  
① いっぱいまで引く。  
② 矢印の向きにはずす。

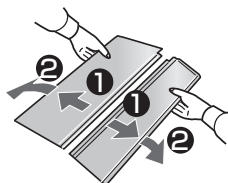
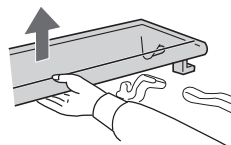
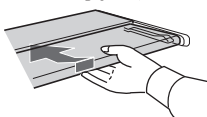

- ① 前部分を後部分に  
はめ込む。
- ② 左右の突起を  
図のようにはめる。

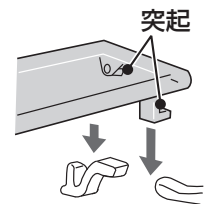
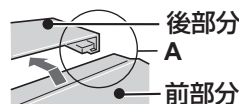

### ポケット類

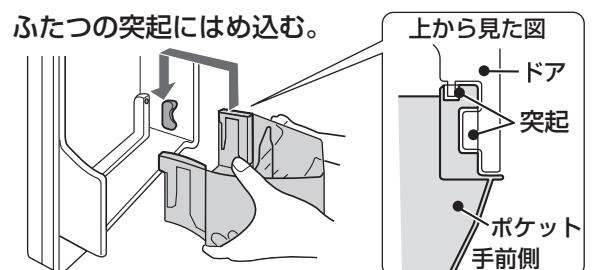
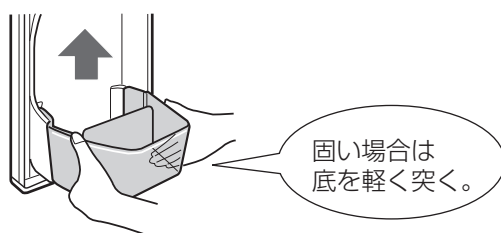

## 付属品のはずしかた

## 取り付けかた

### 引き出しケース類

#### 冷凍室・製氷室

- ① ドアを引き出す。
- ② ケースを取り出す。

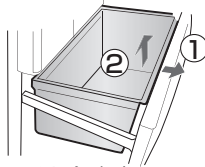

図は冷凍室(下)

#### 野菜室

- ① ドアを少し持ち上げさらに引き出す。  
持ち上げすぎるとドアがはずれます。
- ② 小物ケースのロックをはずし、取り出す。
- ③ 下側のケースを取り出す。

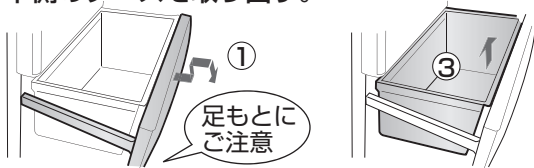

- 冷凍ケース(小)は "まえ"表示を手前に。

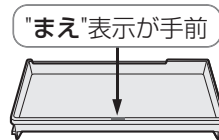

- 野菜室うるおいシールボックス

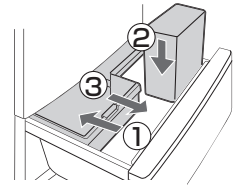

- 野菜室小物ケースパッキン

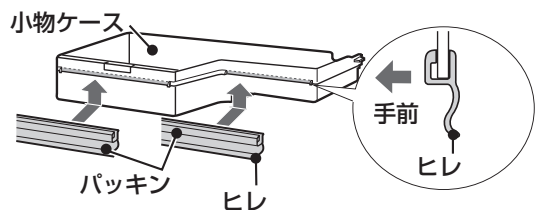

### 引き出し式ドアがはずれたら

- 冷凍室(上)・製氷室

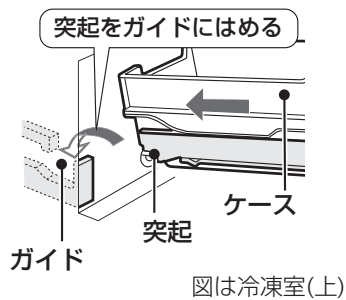

図は冷凍室(上)

- 冷凍室(下)・野菜室

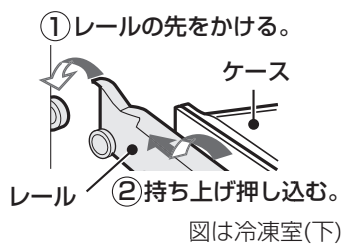

図は冷凍室(下)

### パッキン類がはずれたら

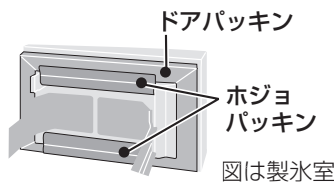

図は製氷室

- ドアパッキン

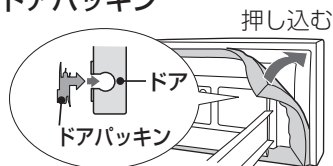

- ホジョパッキン  
(製氷室、冷凍室(上)(下)のみ)

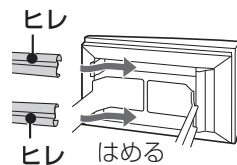

### 冷蔵室透明パネル

内側の汚れが気になったら、はずして洗ってください。

ツメの構造(3カ所)

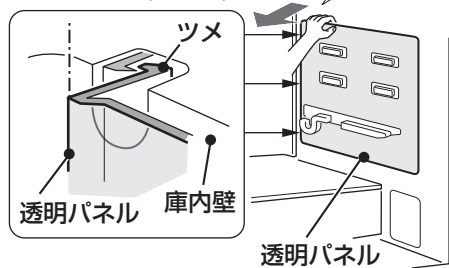

- 取り付けかた

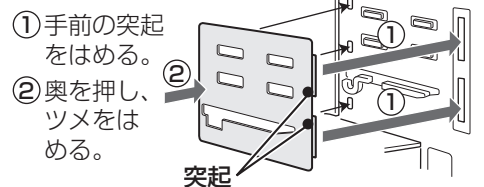

### ご注意

- 棚類はゆっくりはずす。(透明パネルにこすれ、傷の原因)  
また、取り付けは、止まるところまで確実に。(SJ-XF56W/SJ-XF60WIはガラス製のため、落下して破損するとけがの原因)
- プラスチック部品は、ゆっくりはずし、落としたり強い衝撃を与えたりしない。(ひびや割れ、傷の原因)
- ケース類には、滑りを良くするため、潤滑剤(シリコンオイル)を塗布しています。食品衛生法に適合していますので、ふきとらずにご使用ください。

# お手入れ(つづき)

使いはじめや冷蔵庫をしばらく使用していなかったときに。



## 製氷皿清掃

製氷皿やパイプの水洗いをします。

準備するもの：タオル1枚

1

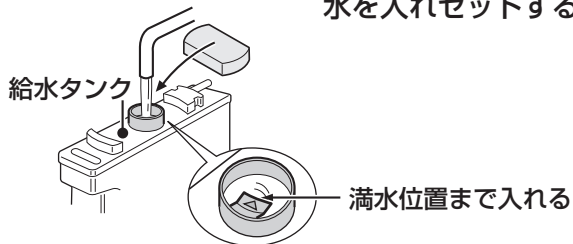

水を入れセットする

2

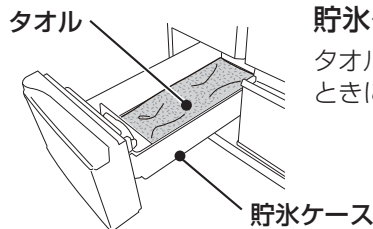

貯氷ケースを空にし、タオルなどを敷く  
タオルで吸い取らないと、ケースを取り出すときに水がこぼれます。

3

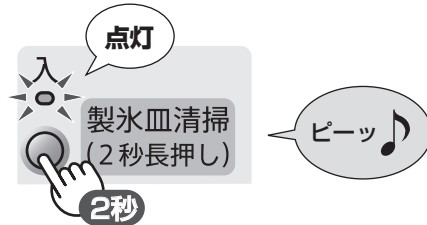

製氷室ドアを閉め、2秒以上押す

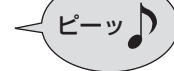

約40秒(ピーツと鳴るまで)

給水タンクから製氷皿に給水

4

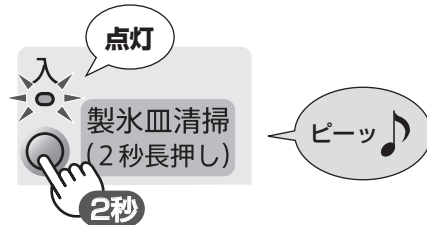

ランプが消えたらもう一度、2秒以上押す



約40秒(ピーツと鳴るまで)

製氷皿から貯氷ケースに排水

5

ランプが消えたら、ゆっくり製氷室を開ける  
貯氷ケースをはずし、タオルを取り出す

貯氷ケースは、柔らかいスポンジで水洗いし、水気をふきとって取り付ける。

- 清掃後、貯氷ケースに排水されます。
- 1回の清掃での排水量は、設定されている氷のサイズにより異なります。  
標準：100mL  
大：230mL  
(使いはじめは標準サイズ)
- タオルは2枚以上入れない。(動作不良の原因)

- 動作中は、製氷室ドアを開けない。

- 清掃終了後は設定されている製氷運転に戻ります。

# こんなときは

## こんなとき

## こうしてください

### 移動／運搬

- 1 製氷皿を空にする。(右記)
- 2 電源プラグを抜き、アース線をはずす。  
移動直前  
だいじょうぶ。
- 3 ベースカバーをはずし、調節脚を上げる。

6 ページ

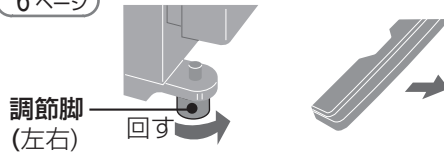

- 4 通路に保護シートや毛布などを敷く。
  - 床の傷付きを防ぎます。
  - 内部の蒸発皿に水が残っていると、床を汚すことがあります。

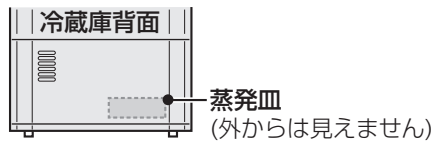

- 5 背面上と底面の移動用取っ手を持って運ぶ。

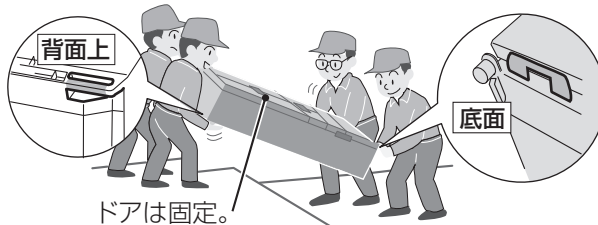

### 製氷皿を空にする

- ① 給水タンク・貯氷ケースを空にする。  
貯氷ケースにタオルなどを敷く。
- ② 2秒以上押す。  
点灯  
製氷皿清掃  
(2秒長押し)  
2秒 (ピー♪)
- ③ 約40秒後、終了音が鳴ったら、貯氷ケースの水、または氷を捨てる。

### 前後に動かすとき 移動用車輪を使う。

- 無理な移動や横方向への移動は床を傷付けます。

### 移動用車輪(4輪)

- 前後方向しか動きません。

### ご注意

- 横積みをしないでください。  
機械部(圧縮機など)の故障で冷えなくなることがあります。

### 長期間 使わない

- 製氷皿を空にする。(移動／運搬参照) → 電源プラグを抜き、アース線をはずす。 → 庫内を清掃し、2～3日ドアを開け乾燥させる。(においやカビを抑えるため)

### 停電

- 庫内温度が上がらないよう、食品の追加保存、ドアの開閉を控えてください。
- 再通電時は次のようになります。

項 目	再通電時の状態
プラズマクラスター(冷蔵・野菜)・製氷の運転のしかた(おいそぎモードを除く)・節電モード・温度調節(微調節含む)・結露防止ヒーター弱・ランプ消灯設定	停電前の設定を保持
強脱臭・おいそぎ冷凍・低温冷凍・熱いもの冷凍・製氷のおいそぎモード・製氷皿清掃	動作を停止

# 故障かな？

修理依頼やお問い合わせの前に、  
もう一度お調べください。

## 次の症状は異常ではありません

### 冷蔵庫の側面が 熱い

夏場に多い

冷蔵庫は、庫内の熱を外側へ出して、庫内を冷やします。側面が熱いのは、側面内部にうめ込まれたパイプが放熱するため、約50～55℃(長く手を触れることができないくらい)になることもあります。

側面は鉄製のため、熱く感じますが、内部の断熱材や表面の塗装が発火することはありません。



### 音のトラブル

「バキッ」「ポコッ」や  
プラスチックのきしみ音

ドアの開閉や冷却により、庫内温度の変化で部品がきしむ音です。床、壁の反響で大きく聞こえることがあります。

うなるような動作音  
(20～30秒)

自動製氷機が融氷や給水をする音です。給水タンクが空のときも約2時間ごとに音がすることがあります。

「ポコポコ」「ジュッ」

冷媒が流れる音です。「ピチピチ」「カチカチ」「ブーブー」なども。

ファンの音  
(「ヒューン」「ウィーン」など)  
圧縮機の音

冷気や冷却装置を効率的に制御するため、圧縮機やファンモーターは回転数を変えながら運転しており、音も変化します。高速回転中(次のとき)は大きくなります。

- ・設置直後 ・夏場
- ・食品の出し入れが多いとき ・除霜運転(1日1回程度)終了直後
- ・おいそぎ冷凍、製氷のおいそぎモード、熱いもの冷凍中

### こんなとき

### もしかしたら



### こうしてください

参照  
ページ

全く冷えない

- 操作パネルのランプの点灯位置が、次々と移動していませんか？

▶ 店頭展示用の設定を解除してください。

33

よく冷えない

- 温度調節が「弱」になっていませんか？ ▶ 「中」～「強」にしてください。

22

[冷凍室を「強」にすると、冷蔵室の温度も低めになることがあります。その場合は冷蔵室を「弱」にしてください。]

- 周囲温度が高くありませんか？
- 冷蔵庫に直接エアコンや温風機の暖気が当たっていませんか？

▶ 熱源から離し、直射日光の当たらない、風通しのよい場所へ設置してください。

6

[とくに暑いときは冷却力が低下することがあります。]

- 冷蔵庫周囲にすき間はありますか？

▶ 放熱用のすき間をあけてください。

6

- 熱い食品を入れていませんか？

▶ 冷ましてから入れてください。

25

- 食品を詰めすぎたり、冷気の吹出口や吸込口をふさいでいませんか？

▶ 吹出口、吸込口の前をあけてください。

11

- ドアをひんばんに開けたり長時間開けていませんか？

▶ ドアの開閉を減らし、きちんと閉めてください。

—

- 食品の袋などがはさまって半ドアになっていませんか？

- 冷凍室の奥に食品が落ちていてドアが閉まらなくなっていますか？

▶ 冷凍ケースをはずし食品を取り除いてください。

26

- 節電モードを設定していませんか？

▶ 節電モードを中止してください。

14

- 冷凍室(上)の冷凍性能は、ツースター(☆☆)です。おいそぎ冷凍で凍らせた食品を長期保存するときや、アイスクリームは冷凍室(下)で保存ください。

裏表紙

### 冷え具合のトラブル

冷えや製氷の具合が悪いときは、一度電源プラグを抜き、5分後に差し込んで様子を見てください。

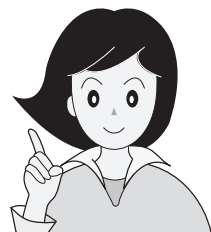

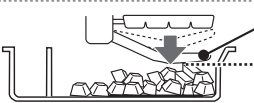
こんなとき	もしかしたら	▶▶▶ こうしてください	参照ページ
氷ができない	● 給水タンクに水が入っていますか？	▶ 水を入れてください。	18
	● 給水タンクは奥まで入っていますか？	▶ カチッと音がするまで差し込んでください。	18
	● 貯氷ケースに食品やシャベルを入れていませんか？	▶ 食品は冷凍室へ移し、シャベルは所定の位置に置いてください。	17
	● 「停止」が点灯していませんか？	▶ 製氷ボタンを押してお好みの製氷運転に設定してください。	19
	● 氷が貯氷ケースの奥側にたまっていませんか？	 ▶ 氷を手前にならしてください。	17
	● 製氷皿清掃が正常に動きますか？	▶ 正常に動いた場合はしばらく様子を見てください。再び氷ができることがあります。	28
氷ができるのが遅い ↳ 「よく冷えない」の項目をまず確認ください。	● 製氷を再開させた直後ではありませんか？	▶ 再開直後は凍結した給水パイプを溶かすため、また給水タンクをセットしてもすぐには給水動作をしないため、製氷開始までに時間がかかります。	—
	● 給水タンクに水を入れた直後ではありませんか？	▶ 大きい氷は標準氷より時間がかかります。	16,18,19
	● キラットモードを選んでいませんか？	▶ キラットモードは、通常モードより時間がかかります。	16,18
氷が小さい 丸くなっている つながっている突起ができる 穴があいている	● 給水する前後は、小さな氷ができたり、つながった氷ができることがあります。	<div style="border: 1px solid black; padding: 5px;">           つながっている氷や固まっている氷は、シャベルなどで離してください。         </div>	—
	● 長期間貯氷すると、自然に氷が小さくなったり、丸くなったり、くっついたりすることがあります。		—
	● 突起は製氷皿の水路が残ったものです。		17
	● 穴は、氷の中の気泡が重なり合い大きくなったものです。		—
氷のかげらがたまる	● 氷の突起や氷の角がかけたものです。	▶ 気になる場合は、シャベルで取り除いてください。	—
氷がにおう	● 浄水フィルターの交換時期ではありませんか？	▶ 浄水フィルターの交換は3~4年が目安です。	25
	● 給水タンクの水が古かったり、においがありませんか？	▶ 水は1週間ごとに交換してください。	18
	● 給水タンクにお手入れ時の洗剤類が残っていませんか？	▶ 洗剤類は、よくすすいでください。洗剤類を使った浄水フィルターは使わないでください。	25
	● 長期間貯氷すると、食品のにおいが氷に移ることがあります。		—
氷に白い部分がある、溶かすと浮遊物が残る	● 水に含まれるミネラル成分が、凍るときに固まり、できたものです。		17
製氷皿清掃をしても動作しない	● 貯氷ケースが満水ではありませんか？ ● 食品やシャベルが入っていませんか？ ● 給水タンクに水が入っていますか？	▶ 清掃は貯氷ケースを空にして、給水タンクに水を入れておこなってください。	28
冷凍室(下)に氷が落ちている	● 強く製氷室ドアを開閉すると、冷凍室(下)に氷が落ちることがあります。		—

氷(製氷)トラブル

故障かな？

# 故障かな？(つづき)

露がついたら  
乾いた布でふき  
とって。  
(霜は湿った布で)

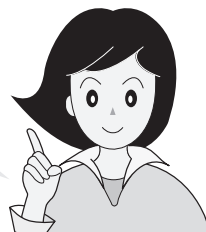

	こんなとき	もしかしたら	▶▶▶	こうしてください	参照 ページ	
露や霜のしん	庫外や庫内に 露や霜が付く	<ul style="list-style-type: none"> <li>● 結露防止弱ランプが点灯していませんか？</li> <li>● 水気が多い食品をラップせずに入れていませんか？</li> <li>● ドアをひんぱんに開けたり、食品の袋などがはさまっていませんか？</li> <li>● ドアパッキンが傷んでいませんか？</li> <li>● 野菜室は多量の葉野菜を入れると、くもりや露が付くことがあります。(とくに高湿度に保っているため)</li> <li>● 雨の日など湿度が高いときは、本体やドアにくもりや露が付くことがあります。</li> </ul>	▶	湿度が高いときは結露防止弱を中止してください。 ラップしてください。 ドアの開閉を減らし、きちんと閉めてください。 販売店に部品交換をご相談ください。	14 — — — —	
	冷凍室ドアに 霜が付く	<ul style="list-style-type: none"> <li>● 冷凍室の奥に食品が落ちていてドアが閉まらなくなっていますか？</li> </ul>	▶	冷凍ケースをはずし食品を取り除いてください。	26	
	気になる音が する ↳ <span style="border: 1px solid black; padding: 2px;">30 ページ 音について の項目も確 認ください。</span>	<ul style="list-style-type: none"> <li>● 冷蔵庫が壁に当たり、響いていませんか？</li> <li>● 設置が悪くがたついていませんか？</li> <li>● 床がしっかりしていない所に設置していませんか？</li> <li>● 周囲にものが落ちていませんか？</li> <li>● ベースカバーがはずれていませんか？</li> </ul>	▶	設置状態を確認してください。	6	
	すべてのドア を閉めても 電子音が 止まらない	▶ ドア閉め忘れ防止ブザーの故障です。修理を依頼してください。	<b>電子音を一時的に消す方法</b> 冷蔵室ボタンと冷凍室ボタンを同時に3秒以上押す。(約2日たつと再び鳴り始めます)			—
	冷凍室ドアを 開けるときに こすれる音が する	<ul style="list-style-type: none"> <li>● ローラーに付いた水滴が凍っていませんか？</li> </ul>		▶	数回開閉してください。	—
ドアのしん	冷蔵室ドアの 閉まりが悪い	<ul style="list-style-type: none"> <li>● はみ出した食品、市販のポケットや整理ケースが棚に当たっていませんか？</li> </ul>	▶	ドア側の食品、市販のポケットなどの状態を確認してください。	—	
	製氷室ドアの 閉まりが悪い	<ul style="list-style-type: none"> <li>● 製氷室の奥に氷が落ちていませんか？</li> </ul>	▶	貯氷ケースをはずし氷を取り除いてください。	26	
	ドアを閉めると 他のドアが開く	<ul style="list-style-type: none"> <li>● 閉めたときの風圧で一瞬開くことがあります。</li> </ul>	▶		—	
	左右のドアが ずれる	▶ 調節脚で調整してください。			6	
その他	ドア部操作 パネルランプ が消えている	<ul style="list-style-type: none"> <li>● ランプ消灯設定をしていませんか？</li> <li>● 節電モードを設定していませんか？</li> </ul>	▶	設定中、操作パネルランプは消灯します。いずれかのボタンを押すと、点灯します。	12,14	
	熱いもの冷凍・おいそぎ冷凍・製氷のおいそぎモードができない	<ul style="list-style-type: none"> <li>● 熱いもの冷凍・おいそぎ冷凍・製氷のおいそぎモードのいずれかが動作していませんか？</li> </ul>	▶	動作中の運転を中止させるか、終了するのを待ってください。[同時に動作できません。]	19,20, 21	



こんなとき	もしかしたら ▶▶▶ こうしてください	参照ページ
冷蔵室や野菜室の食品が凍る	● 水気の多い食品を吹出口近くに置き ▶ 吹出口近くから移動させてください。 ていませんか?	11
	● 温度調節が「強」になっていませんか? ▶ 「中」にしてください。 [冷凍室が「強」のときは冷蔵室や野菜室も冷えすぎる場合があります。]	22
給水タンクの水が凍る	● 周囲温度が低いと(5℃以下)、温度調節「弱」でも凍ることがあります。	—
	● 給水タンクの水が少ないと、凍ることがあります。	—
庫内のおい が気になる	● においの強い食品をラップしないで ▶ ラップ・容器で密封することをおす 入れたり長期間保存していませんか? すめします。	15
	● 脱臭運転ですべてのにおいを取り除くことはできません。また野菜室は直接 冷気が出入りしないので脱臭しません。	2,15
	● プラズマクラスターのはたらきで発生するオゾンのにおいがすることがあり ます。オゾンの濃度はごくわずかであり、人体に影響のない程度の量です。 またすぐに分解するため、充滿することはありません。	—
	● 庫内に、においが付着していることがあります。かたくしぼったぬれぶきん でふいてください。	—
床がぬれて いる	● 冷蔵庫を傾けたり、移動させたり ▶ 移動時は、保護シートを敷いてくだ していませんか? さい。冷蔵庫内部の蒸発皿から水が こぼれることがあります。	29
	● ドアパッキンが傷んでいませんか? ▶ ドアパッキンの交換を販売店にご相 談ください。 [傷んでいると冷蔵庫内部の冷却器につく霜が増え、蒸発皿から水があふれます。]	—

その他

部品や庫内に  
スジがある、穴がある、  
くぼみがある

- 生産上の不良では  
ありません。(右図)

樹脂材料の合流箇所  
や金型の接合部が、  
スジのように残った  
もの

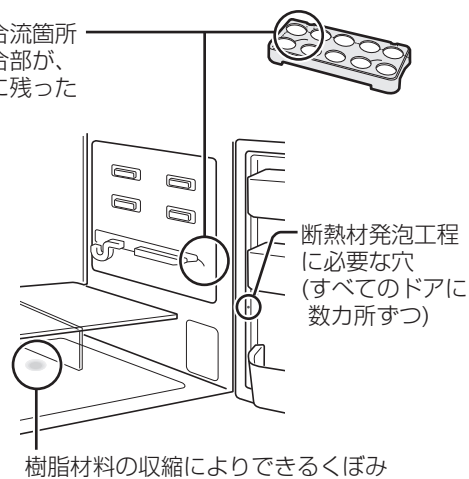

温度調節ランプが同時に  
点滅した



- 放熱用ファンモーター(外からは  
見えない)の故障です。  
修理を依頼してください。  
・ 冷却運転は続けますが、冷え  
が悪くなる場合があります。  
・ 修理が終わるまで、表示は戻  
りません。  
温度調節は可能です。

操作パネルのランプ点灯  
位置が次々と移動してい  
る

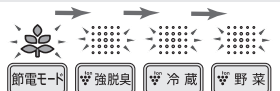

- 店頭展示用設定になっています。解除してください。

**店頭展示用設定 解除方法**  
冷蔵室と製氷室のドアを開けて、  
おいそぎ冷凍ボタンを5秒以上  
押す。



操作パネル表示

故障かな?

詳しくはホームページにも記載しています。

<http://www.sharp.co.jp/support/refrigerator/>

# 保証とアフターサービス (よくお読みください)

## 修理を依頼される時は 出張修理

- 1 「故障かな?」(30~33 ページ)を調べてください。
- 2 それでも異常があるときは使用をやめて必ず電源プラグを抜いてください。
- 3 お買いあげの販売店に次のことをお知らせください。

- 品名: 冷凍冷蔵庫
- 形名: (保証書に記載の形名)
- お買いあげ日(年月日) • 故障の状態 (具体的に)
- ご住所(付近の目印も合わせてお知らせください)
- お名前 • 電話番号 • ご訪問希望日

### 便利メモ

記入しておくとう便利です。

お買いあげ日	年	月	日
販売店名			
電話( )			—

### 保証期間中

- 修理に際しましては保証書をご提示ください。保証書の規定に従い販売店が修理させていただきます。

### 保証期間が過ぎているときは

- 修理すれば使用できる場合には、ご希望により有料で修理させていただきます。

### 修理料金のしくみ

- 修理料金は、技術料・部品代・出張料などで構成されています。

技術料	故障した製品を正常に修復するための料金です。
部品代	修理に使用した部品代金です。
出張料	製品のある場所へ技術者を派遣する場合の料金です。

### 愛情点検



### 長期ご使用の場合は冷蔵庫の点検を! こんな症状はありませんか?

- 電源コードやプラグが異常に熱くなる。
- 電源コードに深いキズや変形がある。
- さわるとビリビリ電気を感ずる。
- コゲ臭いにおいがしたり、運転中に異常な音や振動がする。
- その他の異常や故障がある。

故障や事故の防止のため、使用を中止し電源プラグをコンセントから抜き、必ず販売店にご依頼ください。なお、点検・修理に要する費用は販売店に、ご相談ください。

- 左記症状がなくても、お買いあげ後 5年程度たちましたら、安全のためや能力低下を防ぐため、点検をおすすめします。点検費用は販売店にご相談ください。

## 保証書(別添)

- 保証書は「お買いあげ日・販売店名」などの記入をお確かめのうえ、販売店から受け取ってください。保証書は、内容をよくお読みの後、大切に保存してください。

- 保証期間…お買いあげの日から1年間です。ただし、次の部品のみ5年間です。

- 放熱器(凝縮器) • 圧縮機 • 毛細管 • 冷却器
- 配管 • 冷気循環用ファンモーター
- 放熱用ファンモーター

保証期間中でも有料になることがありますので、保証書をよくお読みください。

(温泉地区の硫化ガスによるガス害など)

- 次のような場合の補償はいたしかねます。

- 製品故障時の食品の補償
- 食品以外のものを入れた場合の製品の故障、入れた物品の補償
- 業務用に使用した場合の製品の故障、入れた物品の補償

## 補修用性能部品の保有期間

- 当社は冷凍冷蔵庫の補修用性能部品を製品の製造打切後、9年保有しています。
- 補修用性能部品とは、その製品の機能を維持するために必要な部品です。

## 廃棄時のご注意

- 2001年4月施行の家電リサイクル法では、お客様がご使用済みの電気冷蔵庫を廃棄される場合は、収集・運搬料金と再商品化等料金をお支払いいただき、対象品を販売店や市町村へ適正に引き渡すことが求められています。

### 別売品

	型番	希望小売価格(2011年12月現在)	参照ページ
転倒防止用ベルト(2本セット)	201 939 0064	2,100円 (税抜価格2,000円)	6ページ
アース線(長さ 約2.9m)	210 536 0132	420円 (税抜価格 400円)	7ページ
ステンレストレー(SJ-XF44W/SJ-XF47W)	201 428 1448	1,050円 (税抜価格1,000円)	9ページ
ステンレストレー(SJ-XF52W)	201 428 1672	1,050円 (税抜価格1,000円)	9ページ
ステンレストレー(SJ-XF56W/SJ-XF60W)	201 428 1761	1,470円 (税抜価格1,400円)	9ページ
冷蔵庫用温度計	201 939 0078	1,470円 (税抜価格1,400円)	22ページ
浄水フィルター	201 337 0086	840円 (税抜価格 800円)	25ページ

お求めはお買いあげの販売店へ 型番・希望小売価格は変わることがあります。お買いあげの販売店でお確かめください。

# お客様ご相談窓口のご案内

修理・使いかた・お手入れ・お買い物などのご相談・ご依頼、および万一、製品による事故が発生した場合は、お買いあげの販売店、または下記窓口にお問い合わせください。  
ファクシミリ送信される場合は、製品の形名やお問い合わせ内容のご記入をお願いいたします。



## メールでのお問い合わせなど【シャープサポートページ】

<http://www.sharp.co.jp/support/>

■よくあるご質問などもパソコンから検索できます。



## 使用方法のご相談など【お客様相談センター】

**0120 - 078 - 178**

携帯・PHS OK 携帯電話・PHSからもご利用いただけます。

おかけ間違いのないようにご注意ください。

受付時間 ●月曜～土曜：9:00～18:00  
(年末年始を除く) ●日曜・祝日：9:00～17:00

■IP電話などからフリーダイヤルサービスをご利用いただけない場合は…

電 話	FAX
06 - 6792 - 1582	06 - 6792 - 5993
〒581-8585 大阪府八尾市北亀井町3-1-72	



## 修理のご相談など【修理相談センター】

**0120 - 02 - 4649**

携帯・PHS OK 携帯電話・PHSからもご利用いただけます。

おかけ間違いのないようにご注意ください。

受付時間 ●月曜～土曜：9:00～20:00  
(年末年始を除く) ●日曜・祝日：9:00～17:00

■IP電話などからフリーダイヤルサービスをご利用いただけない場合は…

	電 話	FAX
東日本地区	043 - 299 - 3863	043 - 299 - 3865
西日本地区	06 - 6792 - 5511	06 - 6792 - 3221
沖縄地区	「那覇サービスセンター」098 - 861 - 0866 (月～金 9:00～17:40)	

持込修理、および部品購入のご相談は、下記地区別窓口でも承っております。

## 地区別窓口

サービスセンター/テクニカルセンターなど

■受付時間 月曜～土曜：9:00～17:40 (祝日など弊社休日を除く)  
ただし、沖縄地区は月曜～金曜：9:00～17:40 (祝日など弊社休日を除く)

北海道	●札幌 011-641-4685 〒063-0801 札幌市西区二十四軒1条7-3-17	中部	●静岡 054-344-5781 〒424-0067 静岡市清水区鳥坂1170-1	近畿	●南大阪 072-431-1950 〒597-0062 貝塚市澤1215	
	●仙台 022-288-9142 〒984-0002 仙台市若林区卸町東3-1-27		●名古屋 052-332-2623 〒454-0011 名古屋市中川区山王3-5-5		●北大阪 072-634-4530 〒567-0831 茨木市鮎川5-15-3	
東北	●宇都宮 028-637-1179 〒320-0833 宇都宮市不動前4-2-41	近畿	●金沢 076-249-2434 〒921-8801 野々市市御経塚4-103	中国	●奈良 0743-53-6693 〒639-1186 大和郡山市美濃庄町492	
	●さいたま 048-666-7987 〒331-0812 さいたま市北区宮原町2-107-2		●京都 075-672-2378 〒601-8102 京都市南区上鳥羽菅田町48		●広島 082-874-8149 〒731-0113 広島市安佐南区西原2-13-4	
関東	●東東京 03-5692-7765 〒114-0013 東京都北区東田端2-13-17	近畿	●神戸 078-452-7009 〒658-0025 神戸市東灘区魚崎南町4-12-6	四国	●高松 087-823-4901 〒760-0065 高松市朝日町6-2-8	
	●多摩 042-548-1391 〒190-0023 立川市柴崎町6-10-17		●阪神 06-6422-0455 〒661-0981 尼崎市猪名寺3-2-10		九州	●福岡 092-572-4705 〒812-0881 福岡市博多区井相田2-12-1
	●千葉 043-298-5681 〒262-0013 千葉市花見川区横橋町1629-4		●大阪 06-6794-5611 〒547-8510 大阪市平野区加美南3-7-19			沖縄
●横浜 045-753-4647 〒235-0036 横浜市磯子区中原1-2-23	●恵美須 06-6643-5321 〒556-0003 大阪市浪速区恵美須西1-2-9					

●お電話は番号をよくお確かめのうえ、お間違いのないようにおかけください。  
●所在地・電話番号・受付時間などについては、変更になることがあります。(2011.11)

## 仕様

機種名	SJ-XF44W	SJ-XF47W	SJ-XF52W	SJ-XF56W	SJ-XF60W	
電源 定格電圧・定格周波数	100V・50/60Hz共用					
電動機の定格消費電力(W)	85	85	90	95	95	
電熱装置の定格消費電力(W)	159	159	167	184	184	
消費電力量	冷蔵庫ドア内側の品質表示銘板に表示					
外形寸法(mm)*1	幅	650	650	685	750	
	奥行	705	705	705	728	
	高さ	1745	1820	1820	1745	1820
質量(重量)(kg)	88	90	92	101	103	
定格内容積(L)*2	全内容積	440	465	515	560	601
	冷蔵室	228	253	276	277	315
	冷凍室(上)	26[15]	26[15]	29[17]	37[22]	37[22]
	冷凍室(下)	86[55]	86[55]	100[64]	120[78]	120[78]
	製氷室	19[6]	19[6]	19[6]	19[7]	19[7]
	野菜室	81[53]	81[53]	91[58]	107[70]	110[70]

\*1 調節脚・ハンドルを含まない。(家庭用品品質表示法による)

\*2 定格内容積の[ ]は食品収納スペースの目安です。定格内容積は日本工業規格(JIS C9801)に基づき、食品収納スペースと冷気循環スペースを含んでいます。

#### ■冷凍室の性能 (冷凍室の性能はJIS C 9607で規定しています)

	冷凍室(上)	冷凍室(下)
性能を表す記号	*** (フースター)	**** (フースター)*3
冷凍室内の負荷(食品)温度	-12℃以下	-18℃以下
市販冷凍食品の保存期間の目安	約1ヵ月	約3ヵ月

\*3 フォスター冷凍室では、定格内容積100L当たり4.5kg以上の食品を24時間以内に、-18℃以下に冷凍できます。

#### ■除霜運転について

冷却器(外からは見えない)に付いた霜は定期的に溶かされ、蒸発皿にたまり、放熱器などの熱で蒸発します。

シャープはエコポジティブ。



イークールシステム  
E-COOL SYSTEM

• 独自の省エネ技術で、高い省エネ性を実現。消費電力量を低減します。

◎使用済み冷蔵庫を資源としてリサイクル

• 独自技術で量産した再生プラスチックを採用し、新品プラスチックの使用量を削減します。

MY家電登録のご案内

詳しくはホームページで →

人と家電と暮らしをつなぐ、シャープの会員サイト  
SHARP i CLUB  
<http://iclub.sharp.co.jp/m/>

SHARP i CLUBは、お客様がご愛用のシャープ製品について、便利な使い方や、製品のサポート・サービス、キャンペーンなど、一人ひとりに合ったサービスをご利用いただける会員様向けサイトです。  
ぜひ、ご登録ください。

お問い合わせ先

お問い合わせの前にもう一度「故障かな?」(30~33ページ)をご確認ください。

パソコン  メールでのお問い合わせなど  
【シャープサポートページ】

シャープ お問い合わせ   
<http://www.sharp.co.jp/support/>

お電話  使用方法のご相談など  
【お客様相談センター】

 **0120-078-178**  
※詳しくは、取扱説明書35ページをご覧ください

 修理のご相談など  
【修理相談センター】

 **0120-02-4649**  
※詳しくは、取扱説明書35ページをご覧ください

シャープ株式会社

本 社 〒545-8522 大阪市阿倍野区長池町22番22号  
健康・環境システム事業本部 〒581-8585 大阪府八尾市北亀井町3丁目1番72号

