

# SHARP®

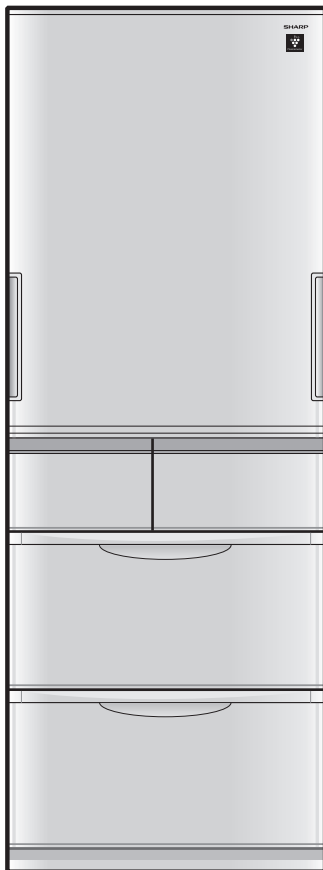

SJ-XW47T

## プラズマクラスター

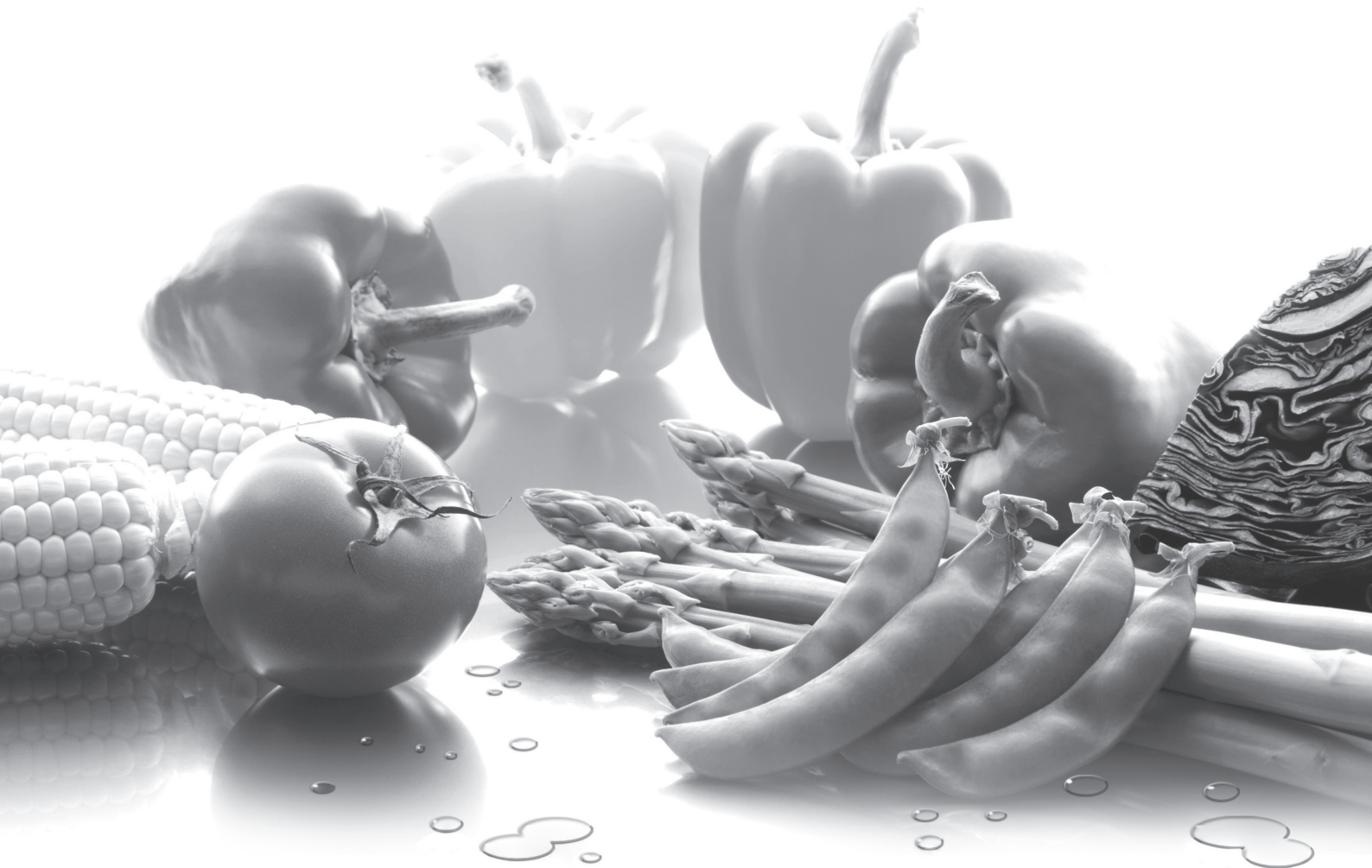

## 冷蔵庫

取扱  
説明書

形名

エス ジェイ エックス ダブル ティー

# SJ-XW44T SJ-XW47T

### 冷凍冷蔵庫 (家庭用)

お買いあげいただき、まことにありがとうございました。  
この取扱説明書をよくお読みのうえ、正しくお使いください。  
ご使用前に「安全上のご注意」を必ずお読みください。  
お読みになった後は、いつでも見ることが出来る所に必ず保存してください。



プラズマクラスターマークおよび  
プラズマクラスター、Plasmacluster は、  
シャープ株式会社の商標です。

みんなで家電リサイクル、つくろう循環型社会

- 再資源化のため、おもなプラスチック部品には材料名を表示しています。
- この取扱説明書は植物油インキを使用しています。



# 特長

ページの数字は、主な説明のあるページを示しています。

## 冷蔵室

### 脱臭\*機能が付いた プラズマクラスター 14 ページ

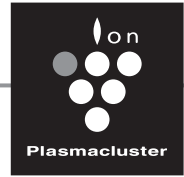

※1  
高濃度  
プラズマクラスター 7000

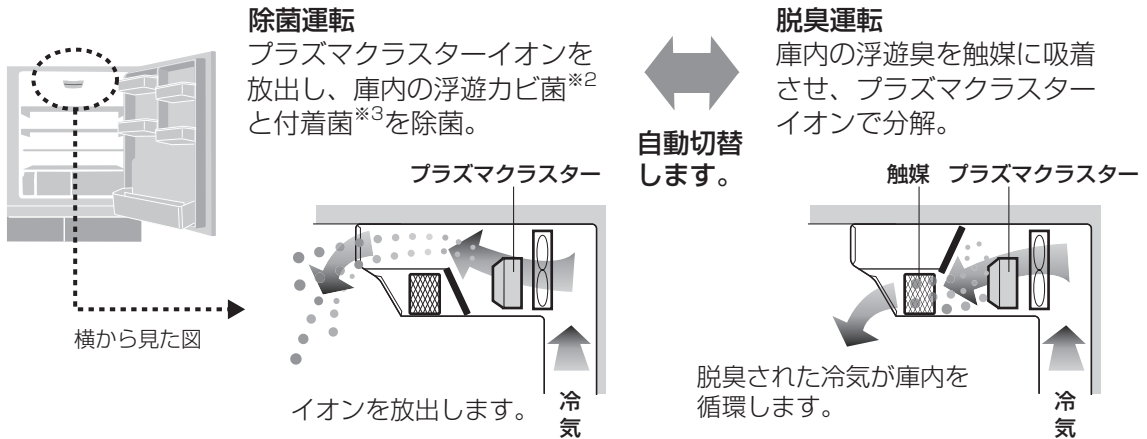

\*脱臭効果について

- 測定依頼先:(株)島津総合分析試験センター
- 測定方法:15食材(包装なし)を2日間冷蔵室内に放置し、取り出してから5時間後の庫内の臭気濃度予測値により確認。

## ミスト冷却

うるおいクールパネルで、冷やしながらうるおいを補給。食品を乾燥から守ります。

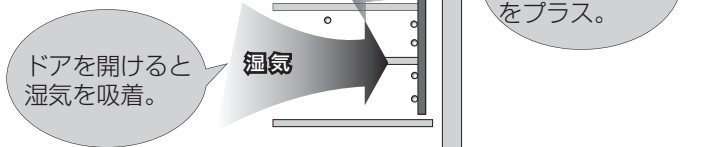

## 野菜室

### プラズマクラスター搭載のシャキット野菜室 13,14 ページ

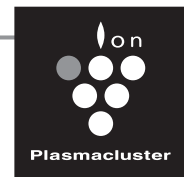

※1  
高濃度  
プラズマクラスター 7000

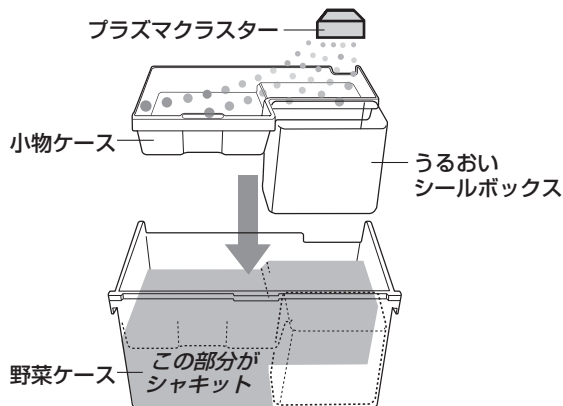

- プラズマクラスターイオンで、小物ケースの付着菌を除菌<sup>※4</sup>。
- 野菜ケースを、小物ケースとうるおいシールボックスで密閉し、野菜ケース内の水分を保持。みずみずしさが長持ちします。

# もくじ

## 製氷室

### キラット製氷 16 ページ

透明度の高い氷を自動で作ります。



### 製氷皿清掃 19 ページ

製氷皿やパイプを簡単に水洗いできます。

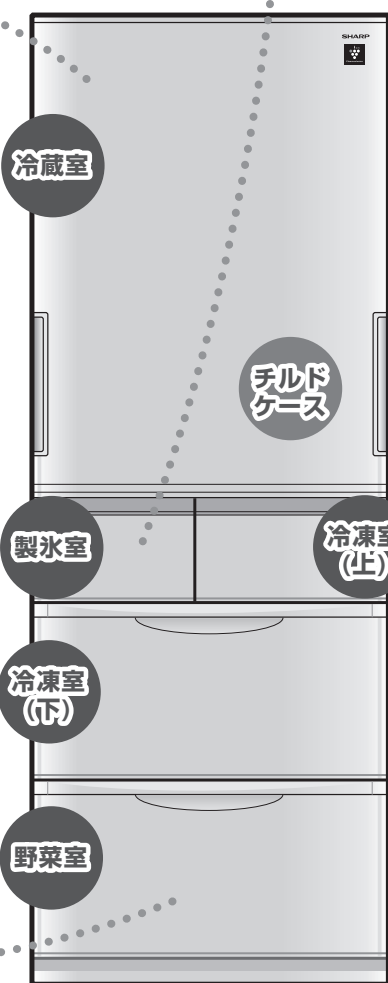

SJ-XW47T

- ※1 当技術マークの数字は、高濃度プラズマクラスターイオン発生デバイス搭載の加湿空気清浄機を壁際に置いて、加湿空気清浄最大風量運転時に適用床面積の部屋の中央付近(床面から高さ1.2m)の地点で測定した空中に吹き出される1cm<sup>2</sup>当たりのイオン個数の目安です。当商品は、この能力を持ったデバイスを搭載しています。
- ※2 ●試験依頼先:(財)日本食品分析センター ●試験方法:エアースンプラー法(1000Lのボックス内でカビ菌数を測定) ●除菌方法:プラズマクラスターイオンの放出 ●対象場所:冷蔵室内 ●試験結果:40分で除去率99.4%
- ※3 ●試験依頼先:(財)日本食品分析センター ●試験方法:ポリプロピレン抗菌塗布法(100Lのボックス内で生菌数を測定) ●除菌方法:プラズマクラスターイオンの放出 ●対象場所:冷蔵室内 ●試験結果:7日間で除去率99.98%
- ※4 ●試験依頼先:(財)日本食品分析センター ●試験方法:寒天平板培養法(100Lのボックス内で生菌数を測定) ●除菌方法:プラズマクラスターイオンの放出 ●対象場所:野菜室小物ケース内 ●試験結果:24時間で除去率99.95%

実使用空間での実証結果ではありません。使用環境(庫内の食品の量・置き場所など)により、プラズマクラスターイオン効果が異なることがあります。また、食中毒などの予防を保証するものではありません。

ページ

## はじめに

### 安全上のご注意

ご使用前に

各部のなまえ (付属品・別売品)

●どっちもドアについて

操作パネル

●ドア閉め忘れ防止ブザー

●お知らせエコランプ

食品を入れる

●各室の温度のちがいが

●どこに入れる?

●入れてはいけないもの

4

6

8

10

11

12

## 使いかた

### プラズマクラスター・脱臭

自動製氷

●氷をつくる(通常製氷・おいそぎ製氷)

●キラット氷をつくる(キラット製氷)

●自動製氷のしくみ

●製氷を止める(製氷停止)

●製氷皿を清掃する(製氷皿清掃)

14

15

16

17

18

19

冷 凍

●すばやく凍らせる(おいそぎ冷凍)

●熱いものを凍らせる(熱いもの冷凍)

温度調節

●温度を上げる・下げる(温度調節)

●冷凍室(下)を低温にする(低温冷凍)

20

21

22

23

節電する (エコモード・省エネのためのポイント)

24

## お手入れ

お手入れ

●付属品のはずしかた・取り付けかた

●給水タンクの分解

●お手入れのしかた

26

27

28

## 必要なとき

こんなときは

●移動/運搬

●長期間使わない

●停電

●庫内灯が切れたら

●製氷皿を空にする

29

故障かな?

保証とアフターサービス

お客様ご相談窓口のご案内

仕 様

●除霜運転

30

34

35

裏表紙

# 安全上のご注意

お使いになる人や他の人への危害、財産への損害を防止するため、お守りいただくことを説明しています。

■表示を無視して、誤った取り扱いをすることによって生じる内容を次のように区分しています。

**警告** 「死亡または重傷を負うおそれがある」内容です。

**注意** 「軽傷を負う、または財産に損害を受けるおそれがある」内容です。

■お守りいただく内容の種類を、次の表示で区分しています。

**禁止** してはいけない禁止内容です。

**強制** 必ずしなければならない強制内容です。

## どっちもドアを安全にお使いいただくために

**警告** 火災や漏電、感電、大けがを防ぐ

- 次のときに無理に開閉しない
    - ドア周辺(下図の場所)に物がはさまった状態
    - 開けにくいとき
- 開けにくいときは、反対側からドアを開け、物がはさまっていないか確認する。

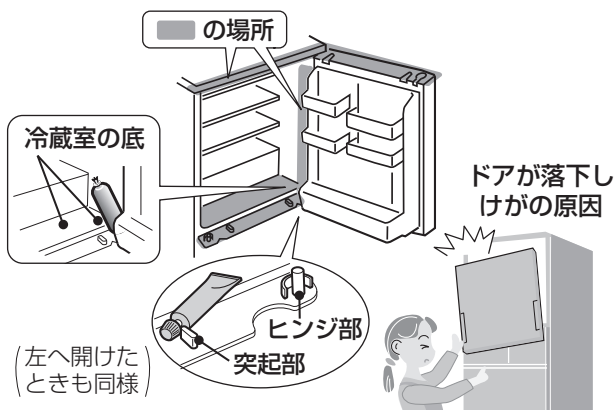

**注意** けがを防ぎ、家財などを守る

- 開いているドアの下側に手を触れない
- とくに機構部に注意。  
(指をはさむなどのけがの原因)



**警告**

火災や漏電、感電、大けがを防ぐ

設置時は (6~7ページ)



- 水がかかる所に据え付けない  
(絶縁が悪くなり、感電・火災の原因)

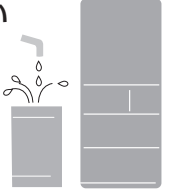

- 周囲にすき間をあける  
(冷媒が漏れると滞留し、発火・爆発の原因)

- 水平で丈夫な所へ  
(不安定な場所は、ドアの開閉などで冷蔵庫が倒れる原因)

- 地震にそなえて転倒防止処置をする  
お買いあげの販売店にご相談ください。



アース線接続

- 湿気の多い所・水気のある所で使うときは、アース・漏電しゃ断器を取り付ける  
(漏電時の感電・故障防止)



## 電源や電源プラグ・コードは



- コードを持ってプラグを抜かない
- 冷蔵庫で壁などに押し付けない
- 束ねない・傷付けない
- めれた手で触らない
- 傷んだプラグやコード、ゆるんだコンセントは使わない

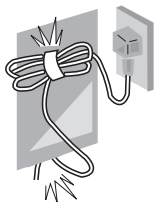

(感電・過熱・ショート・発火の原因)



- 定格15A・交流100Vのコンセントを、単独で使う
- コードを下向きにし、プラグを根元まで確実に差し込む
- 定期的にプラグに付いたほこりを、乾いた布でふきとる

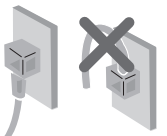

(感電・漏電・火災の防止)



プラグを抜く

- お手入れ時はプラグを抜く
- 長期間使用しないときは、プラグを抜く

(感電・漏電・火災の防止)

必ず  
お守りください

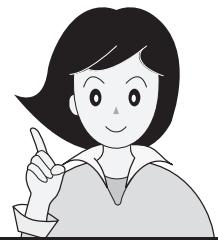

## 注意

けがを防ぎ、  
家財などを守る

### ご使用時は



- 冷蔵庫の上に物をのせない
- 冷蔵庫にのらない、ぶら下がらない
- 自動製氷機の機械部(貯氷ケース上方)に手を触れない(けがの原因)
- 本体や庫内に水をかけない(漏電・感電の原因)
- 引火しやすい物を入れない
- 可燃性スプレーを近くで使わない(引火・爆発の原因)
- 脱臭器などの電気製品を入れない
- 冷却回路(側面・背面・上面)を傷付けない(冷媒が漏れると発火・爆発の原因)



冷却回路(側面・背面・上面)を傷付けたときは、**火気を避け窓を開けて換気**し、販売店にご相談ください。

- 学術試料・薬品を入れない(変質のおそれあり)家庭用冷蔵庫では温度管理の難しいものは保存できません。
- 改造しない修理技術者以外は、分解・修理しない(火災・感電・けがの原因)

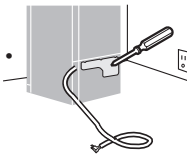

- 都市ガスなどが漏れたら窓を開け換気する(コンセントに触れると引火・爆発の原因)



プラグを抜く

- こげくさいときは、プラグを抜く(火災の防止) 販売店にご相談ください。

### 廃棄時は



- 廃棄やリサイクルでの保管時、幼児閉じ込めのおそれがある場合は、ドアパッキンはずす
- 廃棄時は販売店や市町村に引き渡す(放置すると冷媒漏れによる発火・爆発の原因)

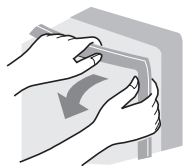

### ご使用時は



- 食品を棚類の前にはみ出させない
- ドアポケットの底まで入らない食品は入れない(食品が落下すると、けがの原因)
- ビンを冷凍しない(中身が凍ると割れ、けがの原因)
- 冷凍室内の部品・食品・容器(とくに金属製)にぬれた手や体の一部で触れない(触れると離れなくなり、凍傷・けがの原因)とくにお子様に注意。
- におったり、変質した食品は食べない(病気の原因)
- 冷蔵庫の下に手や足を入れない(発熱部で火傷、部品に触れてけがのおそれあり)とくにお子様に注意。



### ドアを開閉するときは



- ドアを強く開閉しない(引き出し式ドアのはずれや棚の食品の落下でけがの原因)
- 他の人が冷蔵庫に触れているときは、ドアを開閉しない
- 下の引き出し式ドアで足をはさまない(指をはさむなどのけがの原因)
- 頭をぶつけないとくにお子様に注意。



- 引き出し式ドアの開閉は取っ手を持つ(ドアの上面を持つと指をはさむなどのけがの原因)



### 移動・運搬時は 29 ページ



- 傷付きやすい床では、あらかじめ毛布などを敷く
- 移動用取っ手を持って運ぶ(持ちかたが悪いと手がすべりけがの原因)

# ご使用前に



## 警告



冷蔵庫の上に物をのせない

【物が落下し、けがの原因】

## 設置する

### 設置場所

- 水平で丈夫な所
- 熱気・湿気の少ない所
- 直射日光の当たらない所  
(冷却力低下やプラスチック変色の原因)
- テレビ・ラジオ・電話機・インターホンから離れた所(音声・映像の乱れの原因)  
冷蔵庫にアースをすると、乱れがおさまることがあります。
- じゅうたん・たたみ・塩化ビニール製床材などには丈夫な板を敷く。  
(熱で変形・変色したり、底の吸込口をふさぐことがあるため)

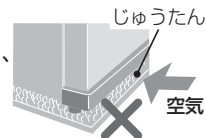
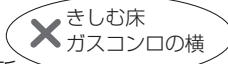

地震にそなえて丈夫な壁や柱に固定する

転倒防止用ベルト  
(別売品 9ページ)

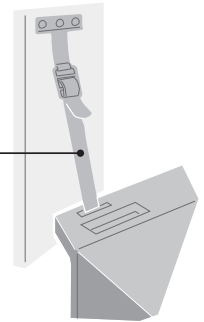

### 放熱スペース

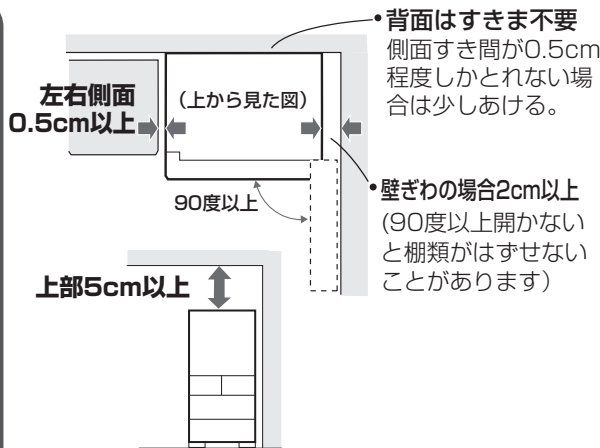

図は必要最小設置寸法です。  
(消費電力量測定時の寸法とは異なります)

### 固定する

水平に固定する(振動による騒音防止のため)

- ① ベースカバーをはずす。
- ② 左右の調節脚を床に付くまで回す。  
(水平になるように調節する)
- ③ ベースカバーの突起(左右)を本体の穴(左右)に差し込む。

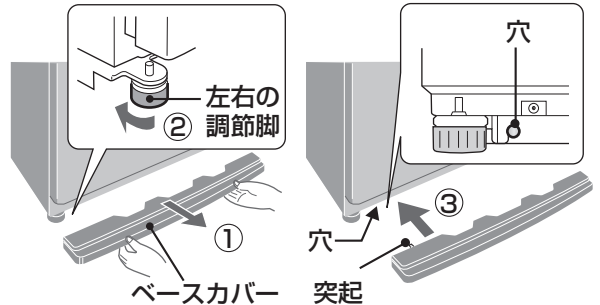

## 冷蔵庫ドアの開閉が重いとき

### 片方のドアが重いとき

- 左側が重いとき  
右側の調節脚を出す。  
(反対側の調節脚が浮くくらいまで)
- 右側が重いとき  
左側を出す。

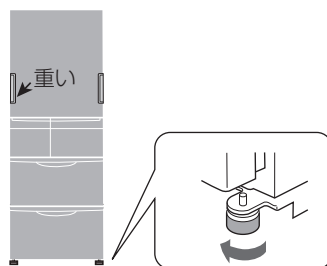

### 両方のドアが重いとき

- 冷蔵庫が後ろに傾いているとき  
冷蔵庫後側に広めの板などを敷く。

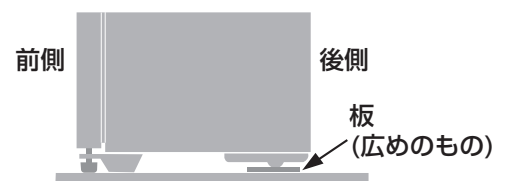

### ご注意

- 放熱による空気の流れて、周囲の壁が汚れ、変色することがあります。
- 上面から放熱しているため、冷蔵庫の上に物を置かない。冷えが悪くなったり、置いた物が熱で変質することがあります。(また冷蔵庫上面も悪影響を受けるおそれがあります)

庫内が冷えるまでなるべくドアを開けないで。



## 庫内を冷やす

1

### 庫内を清掃する

- かたく絞ったぬれ布きんでふく。  
最後にからぶきをし、水分を取り除く。
- 給水タンク・貯氷ケースは水洗いする。  
(給水タンクの水洗い (27,28 ページ))

2

### 電源プラグを差し込む

(定格15A・交流100Vのコンセントを単独で使う)

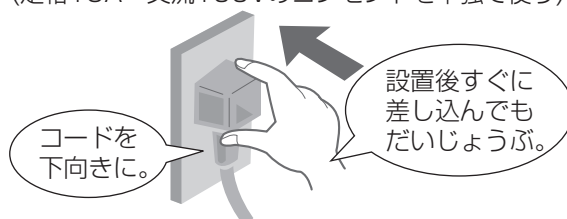

庫内が冷えるまで  
通常 2~3時間  
夏場 約10時間以上 かかります。

3

### 製氷皿を清掃する (19 ページ)

(製氷機内部に、においや汚れが付いていることがあります)

..... 庫内が冷えたら .....

4

### 食品を入れる

(氷をつくる (15 ページ))

### アースについて

湿気が多い所・水気のある所では必ずアース・漏電しゃ断器を取り付ける。  
(漏電時の感電防止のため)

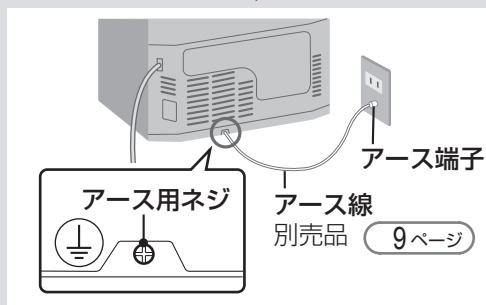

- ✕ 水道管
- ✕ ガス管(爆発の危険がある)

- アース端子がないとき、市販アース線を使うとき、漏電しゃ断器の取り付けは、お買いあげの販売店または、電気工事店にご依頼ください。

### ご注意

- 使いはじめにプラスチックからにおいがする場合があります。念のためにおいがこもらないように、部屋の風通しをよくしてください。においはしだいに消えます。
- ドアを開けたまま電源を入れると電子音が鳴りますが、ドアを閉めると止まります。
- はじめは大きい運転音がしますが、異常ではありません。冷えるにしたがい、おさまります。
- 庫内が冷える前に食品を入れない。冷えるまでに時間がかかったり食品が傷むことがあります。

# 各部のなまえ

棚・小物ポケットは、  
お好みの位置に変え  
ましょう。

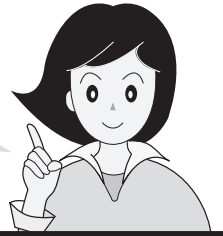

## 本体・付属品

### 冷蔵室

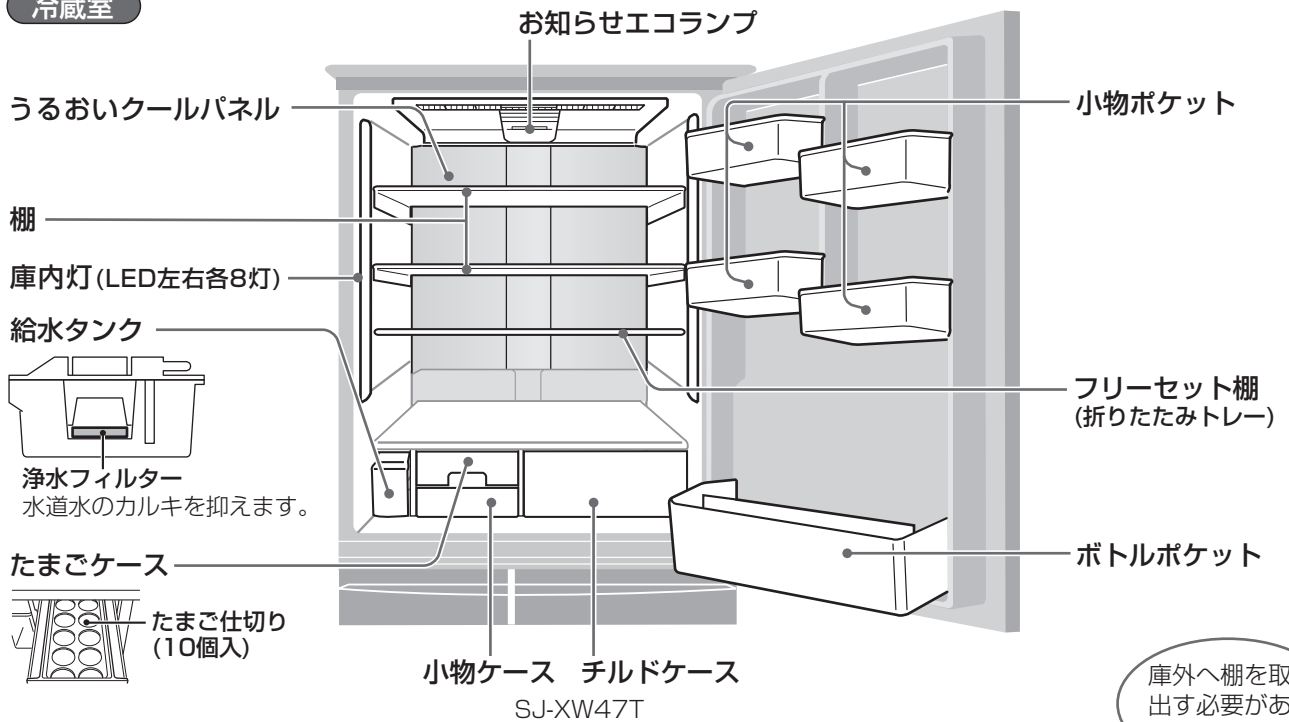

### 棚

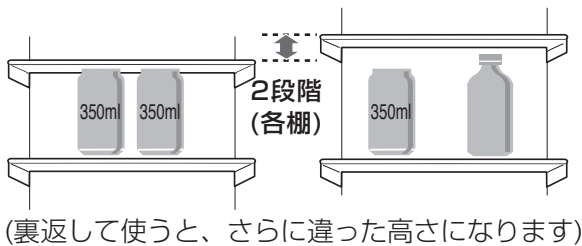

#### 位置の変えかた

- ① 半分引き出す。  
(棚の凹みと壁面の突起を合わせる)
- ② 上に移動し、押し込む。

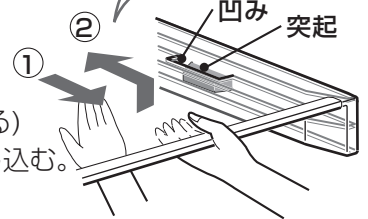

庫外へ棚を取り出す必要がありません。

### 小物ポケット

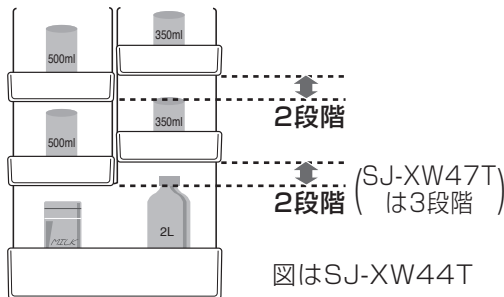

#### 位置の変えかた

ポケットを持ち上げてはずし、別の突起にはめ込む。

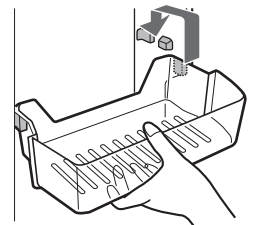

### フリーセット棚

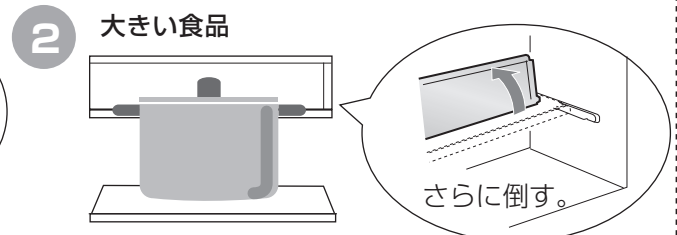
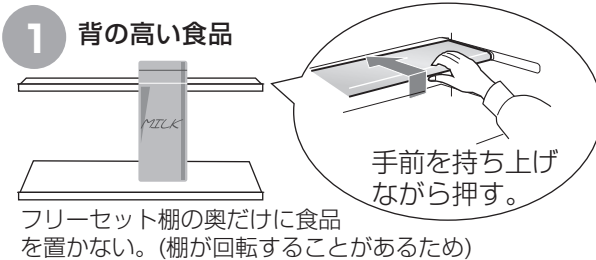



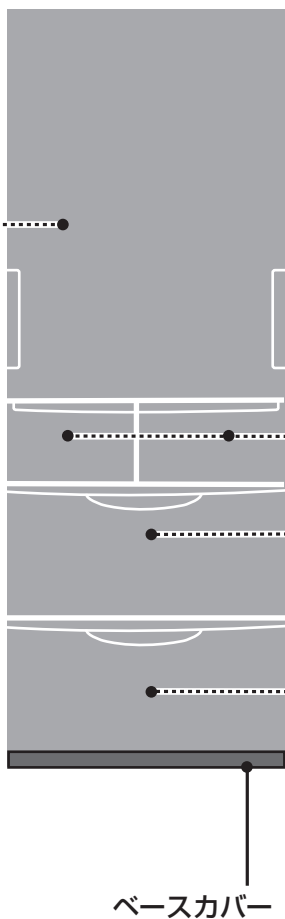

ベースカバー

**製氷室**

貯氷ケース  
防音シート  
氷の落下音を小さくします。捨てないでください。  
シャベル

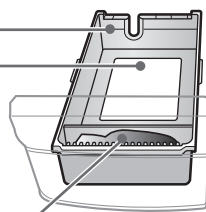

**冷凍室(上)**

冷凍ケース(上)  
ステンレストレー

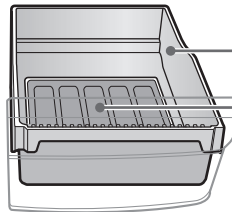

**冷凍室(下)**

ステンレストレー

前後に動かせます

冷凍ケース(小)

冷凍ケース(大)

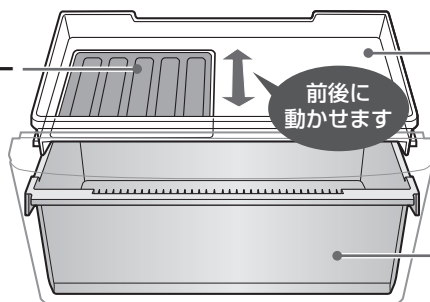

**野菜室**

小物ケース

前後に動かせます

野菜ケース

うるおいシールボックス

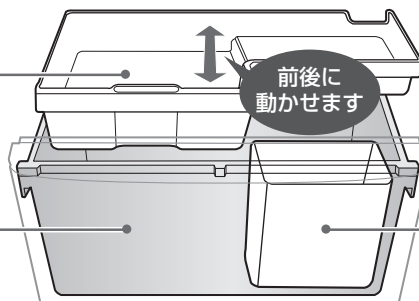

**付属品**

冷蔵室	製氷室	冷凍室(上・下)	野菜室	その他
棚(2枚) フリーセット棚(前/後) チルドケース 小物ケース たまごケース	たまご仕切り 小物ポケット(4コ) ボトルポケット 給水タンク	貯氷ケース 防音シート シャベル	野菜ケース 小物ケース うるおいシールボックス	ベースカバー 取扱説明書※ 保証書
● 太字の付属品は、抗菌樹脂を採用。				

※当商品は日本国内向けであり、日本語以外の取扱説明書はありません。This model is designed exclusively for Japan, with manuals in Japanese only.

**別売品**

	型番	希望小売価格(2011年2月現在)	参照ページ
転倒防止用ベルト(2本セット)	201 939 0064	2,100円 (税抜価格2,000円)	6ページ
アース線(長さ 約2.9m)	210 536 0132	420円 (税抜価格 400円)	7ページ
冷蔵庫用温度計	201 939 0078	1,470円 (税抜価格1,400円)	22ページ
浄水フィルター	201 337 0086	840円 (税抜価格 800円)	28ページ

お求めはお買いあげの販売店へ

型番・希望小売価格は変わることがあります。お買いあげの販売店でお確かめください。

# 各部のなまえ (つづき)

## どっちもドアについて

左右どちらからでも開閉できます。

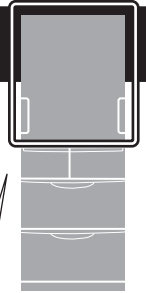

構造 機構部 (●部)

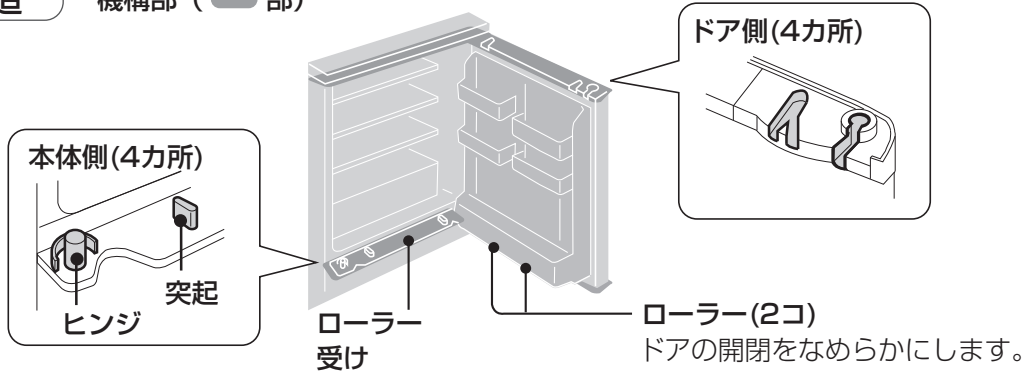

### ご注意

- 反対側に手をかけてドアを開かない。  
指をはさむことがあります。
- 開いているドアの下側に手を持っていかない。  
機構部でけがをしたり、指をはさむことがあります。
- 両方のハンドルを同時に引かない。  
ハンドルが壊れることがあります。
- ドアは確実に閉める。  
きっちり閉まっていないと反対側から開きません。
- 本体・ドアの機構部に物をつめたり傷を付けたりしない。  
ドアの開閉に支障がでます。
- ローラー受けに物を置かない。  
閉まらなくなります。
- 本体・ドアの機構部や、ローラー・ローラー受けには、注油をしない。  
油の種類によっては、プラスチック部品が割れることがあります。



ドア開閉が重い場合 6 ページ

# 操作パネル

プラズマクラスターや  
エコモードは最初は  
運転していません。

14.23 ページ



## 庫内にあります

自動製氷の運転のしかたを選びます。

(全消灯)…通常製氷 **15 ページ**

キラット…時間をかけて通常より透明度の高い氷をつくります。

**16 ページ**

おいそぎ…通常より速く氷をつくります。

**15 ページ**

停止…自動製氷を停止します。

**18 ページ**

清掃…給水タンクの水で製氷皿を水洗いします。

**19 ページ**

冷凍の運転のしかたを選びます。

おいそぎ…おいしさを逃がさないよう、すばやく凍らせます。肉や魚などを凍らせるときに。

**20 ページ**

熱いもの…調理した食品(60℃以下)を凍らせます。

**21 ページ**

脱臭運転をします。とくに、においが強いときにご使用ください。

**プラズマクラスターボタン** **14 ページ**

冷蔵…冷蔵室のプラズマクラスター運転をします。(脱臭運転もおこないます)

野菜…野菜室小物ケースのプラズマクラスター運転をします。

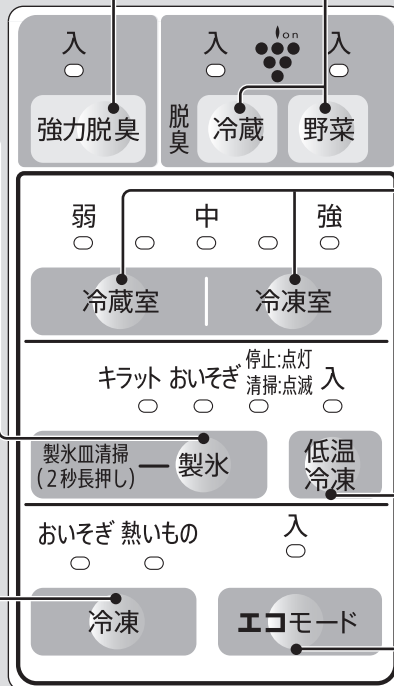

**温度調節ボタン**

冷蔵室・冷凍室(下)の温度調節をします。

**22 ページ**

冷凍室(下)を低温(約-23℃)にします。

**23 ページ**

節電運転をします。

**24 ページ**

●はじめはすべてのランプが消灯しています。

各部のなまえ／操作パネル

## ドア開放をお知らせする機能

**ドア閉め忘れ防止ブザー** (冷蔵室・製氷室・冷凍室(下)のみ)

- ドアを開けていると1分後と2分後にピピッ(各1回)、3分を過ぎるとピピピッ、ピピピッ、…(繰り返し)と鳴り、お知らせします。
- ドアを閉めると止まります。

**お知らせエコランプ** (冷蔵室のみ)

- ドアを開けていると、ランプが青からオレンジに変化します。

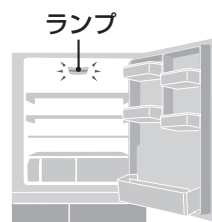

ドアを長く開けていると、余分な電気を消費します。

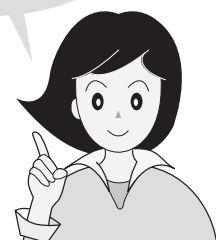

# 食品を入れる

冷蔵庫内はときどき点検し、鮮度が落ちないうちに使いましょう

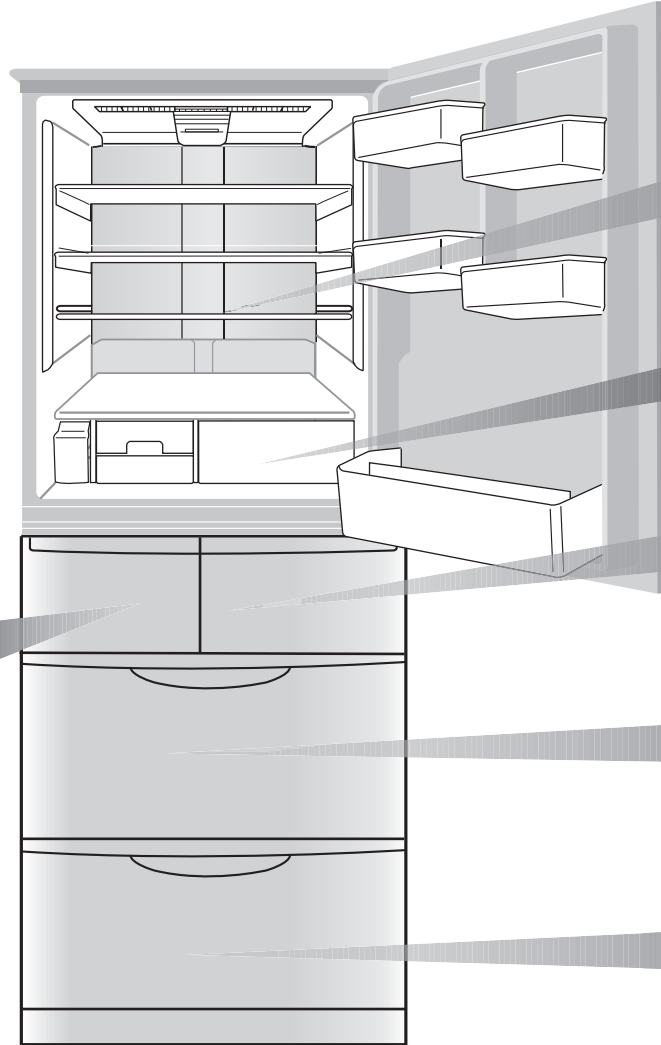

## 冷蔵室

— ドアポケット —  
約 3℃ ~ 約 7℃

— 棚 —  
約 2℃ ~ 約 5℃

## チルドケース

約 0℃ ~ 約 2℃

## 冷凍室上

約 -17℃  
~ 約 -19℃

## 冷凍室下

約 -18℃  
~ 約 -20℃

## 野菜室

約 3℃ ~ 約 8℃

## 製氷室

約 -18℃  
~ 約 -20℃

SJ-XW47T

### 野菜のかしこい保存のしかた



#### 水気をとる

ケースに水がたまると、野菜が傷みやすくなります。



#### 大根や人参の葉は切り落とす

水分や栄養分が葉に吸収されてしまいます。

#### ■ こんなときはラップをしてください。

- 乾燥しやすい野菜や型くずれしやすい野菜。(白菜、ねぎ、レタス、ほうれん草など)
- 野菜が少ないとき。(ケース内が乾燥しやすくなります)
- より長持ちさせたいとき。(より乾燥が防げます)

### さらにひと工夫!

#### 丸ごとキャベツ



芯をくり抜き、水を含ませたペーパータオルをつめる。

#### しいたけ



ひだを上にする。胞子が落ちると傷みやすくなります。

#### 使いかけレモン



切り口に薄く砂糖をぬり、ラップで包む。

#### レタス



芯に小麦粉をつける。茎の部分の変色を防ぎます。

- 上段は長期ストック場所として、未開封のびん・缶類などを。
- 卵は、たまごケースへ。



- 乳製品：ヨーグルトやチーズなど
- 発酵食品：納豆やみそなど
- 練製品：かまぼこやちくわなど
- 加工品：ハムやソーセージなど
- 生鮮食品：肉類や魚介類など



- よく使う冷凍食品
- お茶や乾物

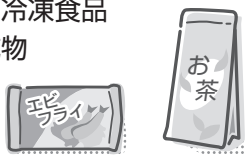

■ 冷凍に向かない食品 ■

- マヨネーズ
- かまぼこ
- 寒天菓子
- たまご (錦糸卵や泡立てた卵白なら○)
- 牛乳 (ホワイトソースなら○)

- 長期保存する冷凍食品
- ホームフリージングした食品
- アイスクリーム



**ご注意** 小物ケースに水気の多い食品を入れない。温度が低くなり、食品が凍ることがあります。

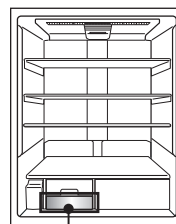

小物ケース

**ご注意**

- 塩分を含む食品をステンレストレーに置かない。(さびるため)
- ケースに直接水を入れて氷を作らない。(ケースが割れるおそれあり)
- 次のものは入れない。
  - ・炭酸飲料…中身が吹き出し、冷凍室を汚すことがあります。
  - ・寒冷剤(たたくなど中身を混ぜることで冷却するもの) …中身がもれるとさびることがあります。

シャキット野菜室 (野菜ケース)

野菜の乾燥を抑え、みずみずしさを保ちます。



ブロッコリー・かいわれなど中小型を。

使い残しなど小型を。

小物ケース 乾燥しやすい葉野菜は野菜ケースへ。

キャベツ・レタスなど中型を。

白菜など大型を。

うるおいシールボックス 区分け収納に。



2Lのペットボトルも収納できます。

■ 冷やさなくてよい野菜 ■ (風通しのよい日陰に保存)

- いも ● ごぼう
- 玉ねぎ ● かぼちゃ など

**ご注意**

- うるおいシールボックスは必ずして使用しない。(ケース内が乾燥しやすくなります)
- ケース内に食品などを落とさない。(ケースのひびや割れの原因)

食品は、ケースにおさまるように入れてください。



食品が小物ケースを持ち上げ、庫内傷付きの原因になります。

冷凍室も同じくご注意ください。

温度は、周囲温度30℃、温度調節「中」で、食品を入れずにドアを閉じ、安定したときの目安の温度です。(ご使用時は、ドアの開閉などにより温度は変動します)

# プラズマクラスター・脱臭

脱臭 冷蔵 野菜 は、常時運転で。  
強力脱臭 は、ふだんは運転の必要はありません。



## 冷蔵庫

### プラズマクラスター脱臭（除菌・脱臭運転）

除菌運転と脱臭運転を自動的に切り替え、庫内を清潔にしながら、気になるにおいも抑えます。

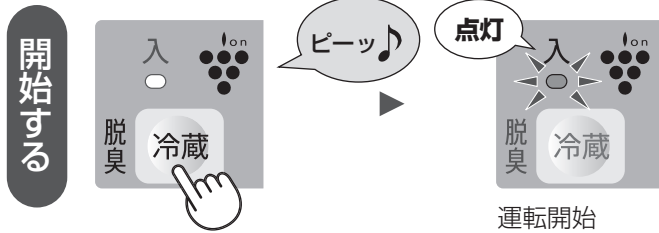
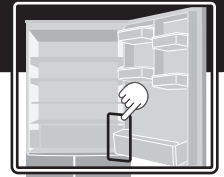

プラズマクラスター

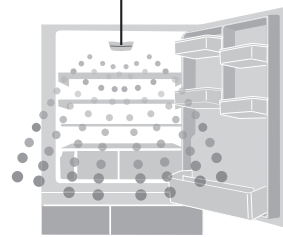

- 中止するときは、もう一度ボタンを押す。

#### お知らせ

- クリーンな冷気は製氷室・冷凍室(上)(下)にも循環します。
- プラズマクラスターユニットは、交換の必要はありません。(野菜室も同様)

#### においの強い食品にはラップを。

プラズマクラスター脱臭は、すべてのにおいを取り除くことはできません。次のような食品には、ラップ・容器で密封することをおすすめします。

においが移りやすい	牛乳 豆腐 など
においを移しやすい	らっきょう たくあん ぎょうざ など

#### においが気になるときに(強力脱臭)

脱臭運転をします。(約5時間)

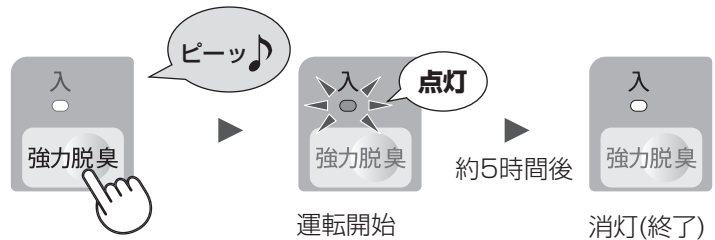

- 中止するときは、もう一度ボタンを押す。

## 野菜室 小物ケース

### プラズマクラスター（除菌運転）

プラズマクラスター  
(内部にあります)

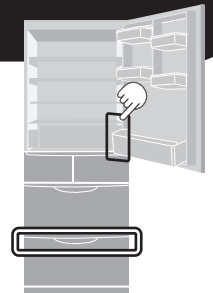
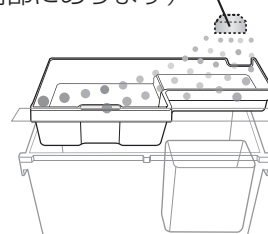
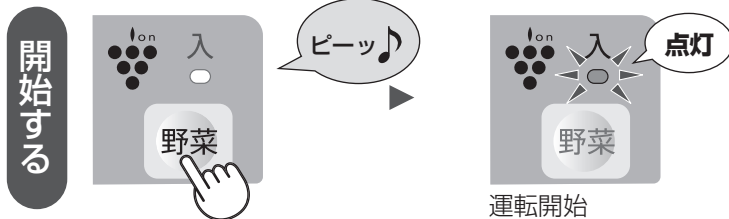

- 中止するときは、もう一度ボタンを押す。

#### お知らせ

- 野菜室小物ケース以外への効果はありません。

# 氷をつくる

## 警告

自動製氷機(貯氷ケース上方)に手をつけない

【けがの原因】

### 通常製氷

最初は通常製氷に設定されています。(通常製氷はすべてのランプが消灯しています)

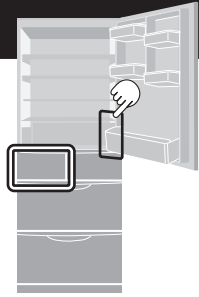

1

キラット おいそぎ 停止:点灯  
清掃:点滅

製氷皿清掃 (2秒長押し) — 製氷

**停止ランプ消灯を確認する**  
停止ランプが点灯しているときは、製氷ボタンを押して消灯させてください。

2

水を入れ水平に運ぶ

給水タンク 満水位置

#### 使用する水

- 水道水(60℃以下)



(製氷不良や故障の原因)

- 一度沸騰させた水・ミネラルウォーター・井戸水・浄水器の水などを使う場合は、こまめにお手入れしてください。(塩素消毒されていないので、雑菌・カビが繁殖しやすいため)

- 空のまま放置すると、約2時間ごとになるような動作音がすることがありますが、異常ではありません。

3

カチッ

奥まで確実に押し込む

自動的に製氷を繰り返す

4

水を補給する

水は衛生上1週間を目安に入れ換えてください。

残りわずか

### おいそぎ製氷

通常より速く(約1時間20分で)氷をつくります。突然の来客時などに。

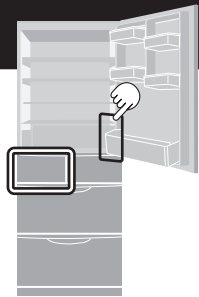

開始する

キラット おいそぎ 停止:点灯  
清掃:点滅

製氷皿清掃 (2秒長押し) — 製氷

ピーッ

「おいそぎ」を選ぶ

キラット おいそぎ 点灯

製氷皿清掃 (2秒長押し) — 製氷

おいそぎ製氷開始

3回製氷後

通常製氷に戻ります

キラット おいそぎ 停止:点灯  
清掃:点滅

製氷皿清掃 (2秒長押し) — 製氷

「おいそぎ」消灯

- おいそぎ冷凍、または熱いものの冷凍中は受け付けません。(製氷停止になりますので、元の設定に戻してください)

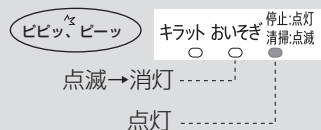

- キラット製氷と同時に設定できません。

#### ご注意

- 貯氷ケースが満水の場合は、設定を受け付けませんが、製氷しません。(約1時間後に通常製氷に切り替わります)

# キラット氷をつくる

## キラット製氷

通常より透明度の高い氷をつくれます。

開始する

キラット おいそぎ 停止:点灯  
清掃:点滅

製氷皿清掃  
(2秒長押し) — 製氷

「キラット」  
を選ぶ



キラット おいそぎ 停止:点灯  
清掃:点滅

製氷皿清掃  
(2秒長押し) — 製氷

キラット製氷開始

点灯

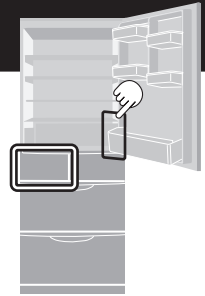

● おいそぎ製氷と同時に  
設定できません。

### お知らせ

- 1回8個を約6時間かけてゆっくり凍らせ、透明度を高めます。  
ただし、エコモードと同時に運転した場合は、1回約12時間かかることがあります。  
製氷が遅いと感じる場合は、エコモードを中止してください。(24ページ)

## キラット氷について

- 氷には一部白い部分や気泡が残ります。(残りかたは氷によって異なります)
- 氷の透明度は、水の種類、冷蔵庫の使用状況などにより変わることがあります。
  - ミネラル成分の多い水を使ったとき。(水道水でもミネラル分が多い場合は同じ)
  - キラット製氷に切り替えた直後。  
(設置直後からキラット製氷を選んだ場合も、はじめは透明度が落ちる場合があります)
  - 冷蔵庫の使いかたが変化したとき。  
(他室に食品を多量に入れた、同時においそぎ冷凍・熱いもの冷凍・低温冷凍・エコモードなどを運転した、温度調節を「中」以外に変えた、など)

## 透明度が足りないと感じたとき (キラット「強」設定)

キラット製氷を選んでいる状態で

おいそぎ 熱いもの 入

冷凍

エコモード

3秒

3秒

同時に3秒以上押す



2回点滅→点灯

キラット おいそぎ 停止:点灯  
清掃:点滅

製氷皿清掃  
(2秒長押し) — 製氷

「強」設定完了

- 「強」設定を中止するときも同じ方法です。(中止するとき、キラットランプは点滅しません)
- 製氷の運転のしかたを変更(例:キラット→通常)しても、「強」設定は中止されません。  
再びキラット製氷を選ぶと、「強」運転をおこないます。

### 確認のしかた

「キラット」を選んだときに  
ランプが点滅→点灯したら、  
「強」設定です。

2回点滅→点灯

キラット おいそぎ 停止:点灯  
清掃:点滅

製氷皿清掃  
(2秒長押し) — 製氷

<「強」設定の場合>



# 自動製氷のしくみ

## 知っておいてください

製氷のしくみ

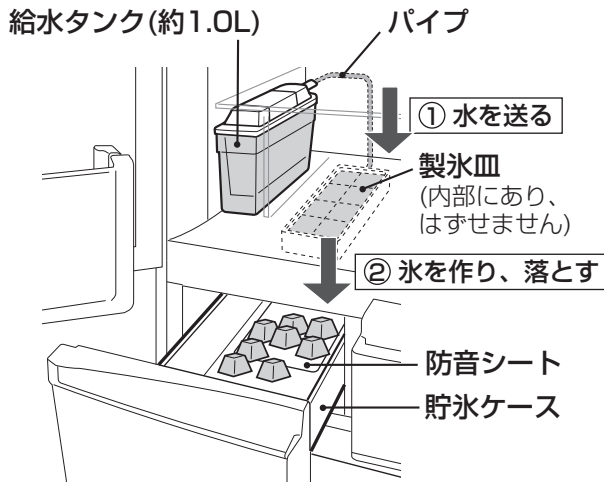

### 満水検知について

検知レバーが離氷前に貯氷量を調べます。満水時は離氷しません。

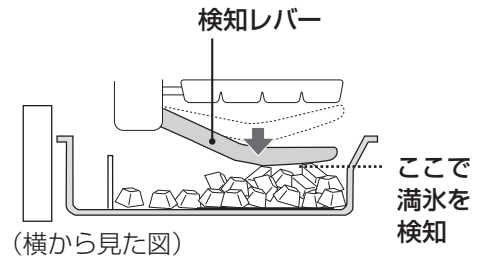

1回(8個)の製氷時間

設置直後	約6~8時間 (夏場)約24時間
通常製氷	約2時間
キラット製氷	約6時間 (キラット「強」設定は さらに約2時間長く かかります。)
おいそぎ製氷	約1時間20分

(周囲温度30℃・温度調節「中」・エコモード「切」・ドア開閉なしのときの目安)

こんなときは左記より製氷時間が長くなります。

- 夏場など室温が高い。
- 冬場など室温が低い。
- 食品を多量に入れた。
- 除霜運転中。
- ひんぱんにドアを開けた。
- 製氷を再開させた直後。
- エコモード運転中。

貯氷量

自然に製氷したとき	約56~72個	
氷をならして製氷を続けたとき	約128個	

お願い

- 氷の上にシャベルや食品を置かない。誤った満水検知や検知レバー破損などの原因になったり、ケースが引き出せなくなります。



- 強く製氷室ドアを開閉しない。貯氷ケースの奥に氷が落ちることがあります。

キラット氷をつくる／自動製氷のしくみ

# 製氷を止める

夜間や冬期などに。

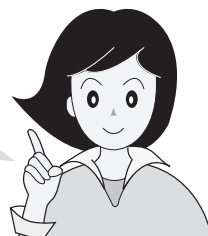

## 製氷停止

1

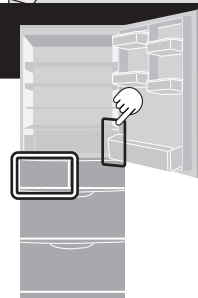

2

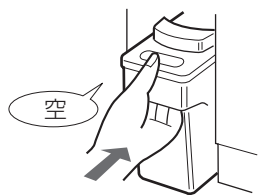

### 給水タンクを空にする

日陰で乾かし、セットしてください。  
(とくに浄水フィルターはよく乾かす)

## 製氷を再開するとき

1

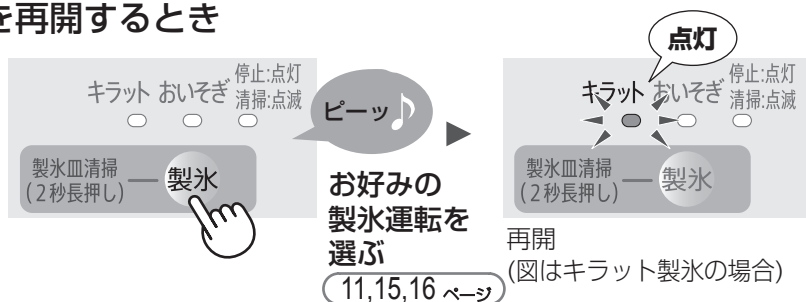

2

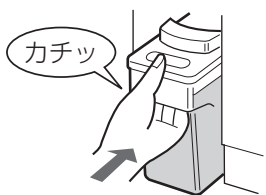

給水タンクを水洗いし (27,28 ページ)  
水を入れてセットする

### ご注意

- 製氷室に食品を入れる場合、製氷停止から約3時間後に入れてください。製氷停止後、1度離氷するので、製氷皿と検知レバーが動きます。(検知レバー破損防止のため (17 ページ))

# 製氷皿を清掃する

使いはじめや冷蔵庫をしばらく使用していなかったときに。

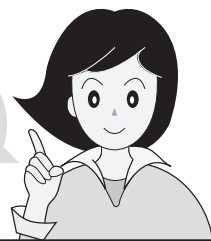

## 製氷皿清掃

製氷皿やパイプの水洗いをします。

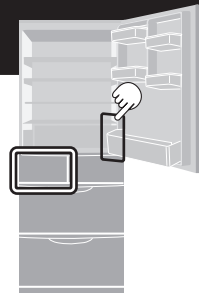

1

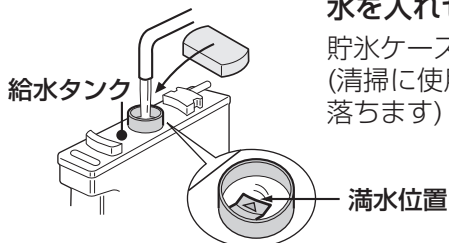

### 水を入れセットする

貯氷ケースに氷がある場合、別の容器に移す。  
(清掃に使用した水が貯氷ケースに流れ落ちます)

2

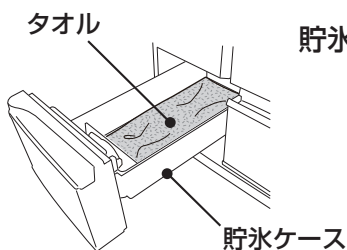

### 貯氷ケースにタオルなどを敷く

- 1回の清掃で約100～200mlの水がケースにたまります。タオルで吸い取らないと、ケースを取り出すときに水がこぼれます。

3

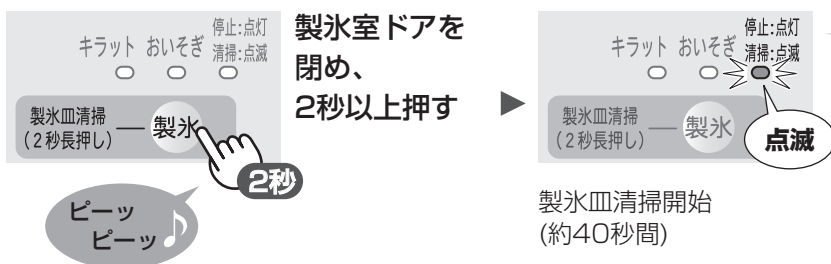

### 製氷室ドアを閉め、2秒以上押す

- 動作中は、製氷室ドアを開けない。

4

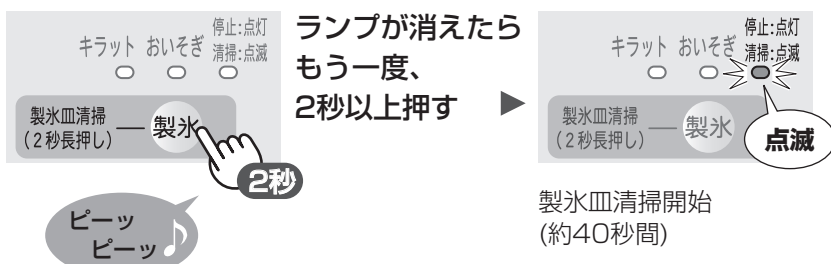

### ランプが消えたらもう一度、2秒以上押す

清掃中 (ピーッと鳴るまで)

5

貯氷ケースをはずし、タオルを取り出す  
貯氷ケースは、柔らかいスポンジで水洗いし、  
水気をふきとって取り付ける

- 清掃終了後は設定されている製氷運転に戻ります。

製氷を止める／製氷皿を清掃する

# 注意

❌ 冷凍室にぬれた手で触れない  
(とくにお子様に注意)

【凍傷・けがの原因】

# すばやく凍らせる

おいそぎ冷凍・・・冷凍室(下)でおこないます。

食品のおいしさを逃さないようにすばやく冷凍します。

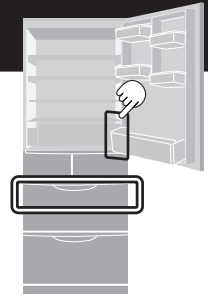

1

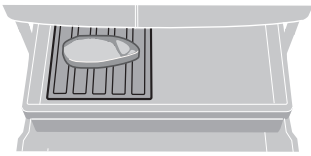

食品をステンレストレーの上に置く

● 熱い食品は冷ましてから。

2

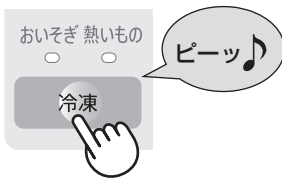

「おいそぎ」を選ぶ



おいそぎ冷凍開始

● おいそぎ製氷中は受け付けません。  
(ランプは点滅後消灯)  
● 熱いもの冷凍と同時に設定できません。

約1～4時間後

3

通常の冷凍に戻ります



消灯

中止する

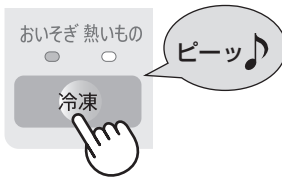

2回(ランプが消えるまで)押す



消灯

## お知らせ

- 所要時間は周囲温度によって変わります。
- 除霜運転と重なった場合は、除霜運転終了後においそぎ冷凍を始めるため、終了するまで4時間以上かかることがあります。

上手なホームフリージング術

23 ページ

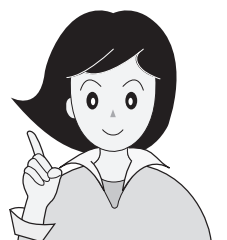

# 熱いものを凍らせる

熱いもの冷凍・・・冷凍室(上)でおこないます。

調理後の食品を冷凍できます。

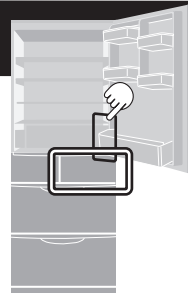

1

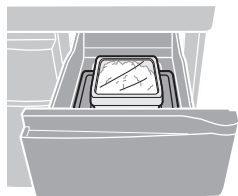

食品を入れる

室内に他の食品がある場合は、他の食品と5cm以上あけてください。

2



「熱いもの」を選ぶ



熱いもの冷凍開始

- おいそぎ製氷中は受け付けません。(ランプは点滅後消灯)
- おいそぎ冷凍と同時に設定できません。

約3時間後

3

通常の冷凍に戻ります



消灯

中止する

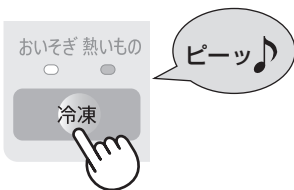

1回(ランプが消えるまで)押す



消灯

ご注意

- 手で持てない温度(60℃以上)の食品は入れないでください。(他の食品を傷めたり、やけどや容器変形の原因)
- カレーなど水分の多い食品は密閉容器やポリ袋に入れるか、容器にふたをしてください。(霜や露が付く原因)

すばやく凍らせる／熱いものを凍らせる

# 温度を上げる・下げる

ふだんは「中」のままでお使いください。



## 温度調節・・・冷蔵庫、冷凍室(下)を調節します。

最初は「中」に設定されています。

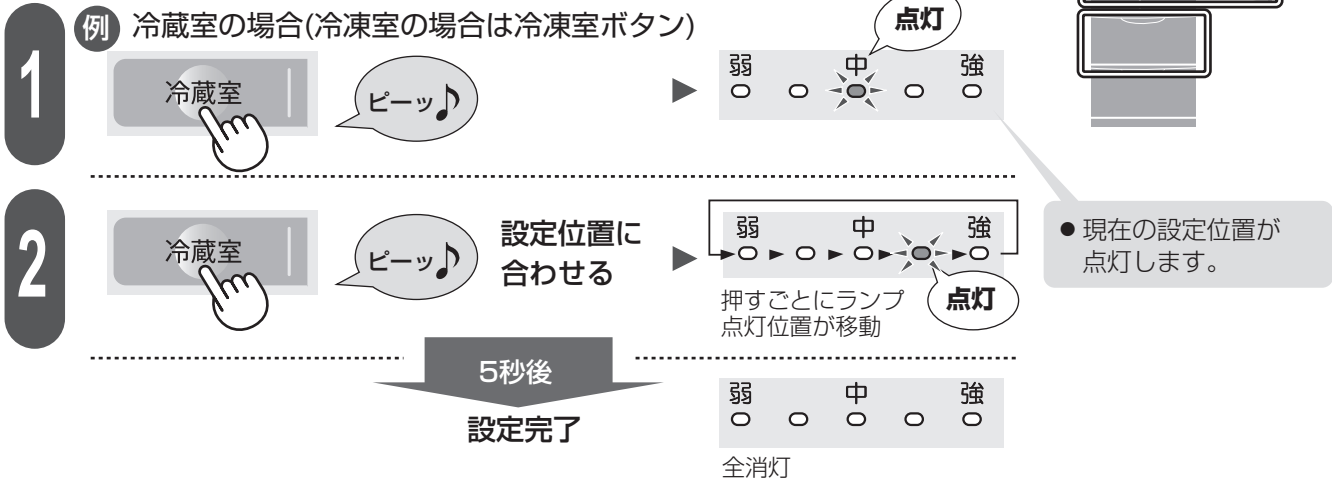

### お知らせ

- チルドケース・野菜室は冷蔵庫の温度調節、製氷室・冷凍室(上)は冷凍室(下)の温度調節に合わせて変動します。

## 温度の目安

	弱	中	強
冷蔵庫	「中」より 約3~4℃高め	約2~5℃	「中」より 約2~3℃低め
冷凍室(下)	「中」より 約3℃高め	約-18℃ ~-20℃	「中」より 約3℃低め

周囲温度30℃で、食品を入れずにドアを閉じ、温度が安定したときの庫内のほぼ中央下寄りの温度。

## 庫内温度を計るとき

- 冷蔵庫用温度計をご利用ください。 9ページ  
ドア開閉や冷気の温度の影響を受けにくい、食品温度に近い温度を示します。  
測定範囲：約-30℃~約30℃
- 一般の温度計の場合は、冷蔵庫中段の棚の中央に、約100mlの水を入れた容器を置き、感温部を水中に浸しておきます。

## 微調節するとき (9段階調節)

例 冷蔵庫の場合(冷凍室の場合は冷凍室ボタン)

- ① 冷蔵庫ボタンを押しながら、冷凍ボタンを3秒以上押す  
● ランプ点灯位置が「中」に戻ります。
- ② 冷蔵庫ボタンで設定位置に合わせる
- ③ 5秒後ランプ消灯(設定完了)  
● 元に戻すときも同じ方法です。



# 冷凍室(下)を低温にする

低温冷凍・・・冷凍室(下)でおこないます。

おいしさを守り冷凍保存します。

開始する



●90日たつと自動的に中止します。

中止する

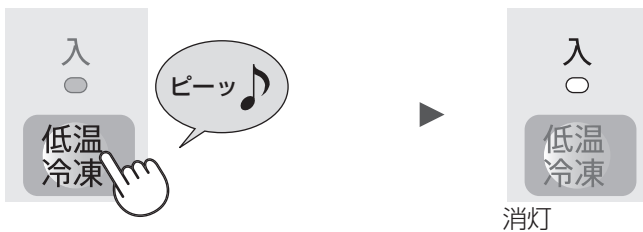

ご注意

- 運転中は、消費電力量が約10%多くなります。
- 到達温度は約-23℃です。(周囲温度30℃、食品なし、ドア開閉なしのとき) ドア開閉頻度などのご使用状況や据え付け状態などによって変動します。

## 上手なホームフリージング術 (おいそぎ冷凍 (20ページ)、低温冷凍 (上記参照))

### "おいそぎ冷凍"で 凍らせる

- 新鮮な材料を。
- 大きさ・厚みをそろえて。(下記)
- ラップやポリ袋で密封。

食品中のほとんどの水分が凍る -1℃~-5℃の間をすばやく通過させることが上手な冷凍のコツです。

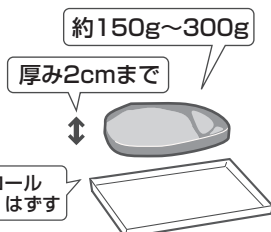

### "低温冷凍"で 保存

- 日付けを入れて。
- 2カ月を目安に。冷凍保存でも食品の品質は低下します。



### ゆっくり解凍

- チルドケースでゆっくり解凍を。電子レンジでは、慎重に。とくに生ものは、完全に溶かすとうまみや栄養分が逃げてしまいます。

### 再冷凍は要注意!

完全に溶けてしまった食品は再び冷凍しないで。味が落ち、衛生面でもよくありません。

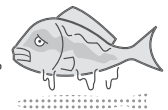

温度を上げる・下げる／冷凍室(下)を低温にする

# 節電する

## エコモード

約10%の節電ができます（温度調節「中」のときの目安）

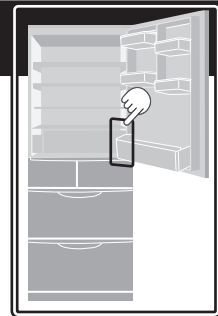

開始する



- 中止するときは、もう一度ボタンを押す。

- 抑えめの運転をするために庫内の温度を少し高めに設定します。

	冷凍室(下)	冷蔵室
エコモード「切」	約-20℃	約2~4℃
エコモード「入」	約-18℃	約3~5℃

温度調節「中」で、食品を入れずにドアを閉じ、温度が安定したときの庫内のほぼ中央下寄りの温度の目安です。  
(周囲温度や温度調節により温度が高めになる度合いが変わります)

- 使用環境(温度調節・周囲温度・ドア開閉頻度・食品の量)により節電効果が変わることがあります。  
また、おいそぎ(冷凍/製氷)・熱いもの冷凍・低温冷凍運転のときなども節電効果が変わります。

飲み物の冷えがもの足りない、または氷ができるのが遅い、などを感じたら、中止してください。

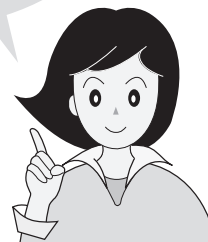



## 省エネのためのポイント



余分な電気を消費しないために…

### できるだけ すき間をあけて 据え付ける！

すき間が少ないと放熱の効率が悪くなります。

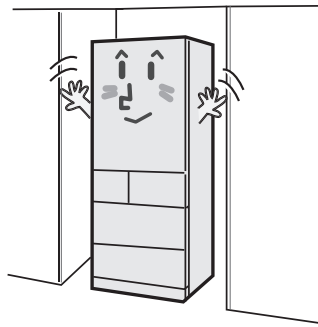

### 直射日光や ガスコンロから 遠ざけて！

冷蔵庫の周囲温度が高くなると、冷えが悪くなります。

### 吹出口や吸込口を ふさがない！

冷気通路がふさがると、冷えにくくなります。  
吹出口付近は温度が低くなることもあり、水気の多い食品は凍りやすくなります。

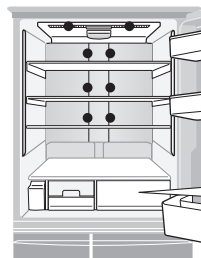

●部：吹出口

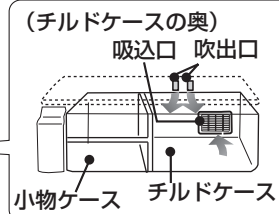

### 詰め込みすぎない！

冷気の流れが悪くなるので、庫内を十分に冷やすまで時間がかかります。



### よく冷ましてから！

(熱いもの冷凍時を除く)  
熱いままでは庫内の温度が上がります。  
周りの食品温度も上げてしまいます。



### ドアの開閉は できるだけすばやく！

開けている間は、庫内の温度が上がります。  
冷蔵室はお知らせエコランプを活用ください。

11 ページ

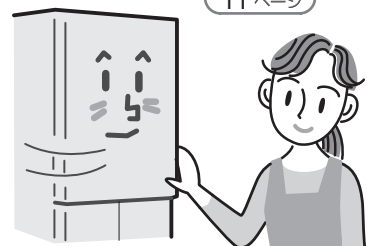

# お手入れ

## 付属品のはずしかた

## 取り付けかた

### 棚

- ① 手前を持ち上げながら、図の位置まで引き出し、
- ② 斜め下方向に倒し、取り出す。

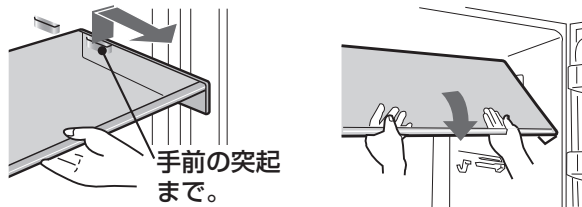

棚の奥側を手前の突起の上に置き、水平に押し込む。

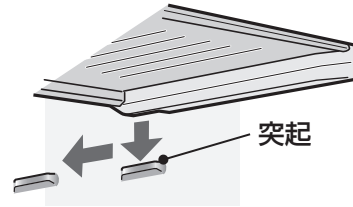

### フリーセット棚

- ① 手前を少し持ち上げて押し込み、
- ② 持ち上げてはずす。

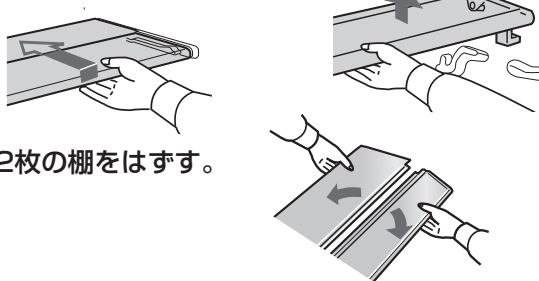

- ③ 2枚の棚をはずす。

- ① 前部分を後部分にはめ込み、
- ② 左右の突起を図のようにはめる。

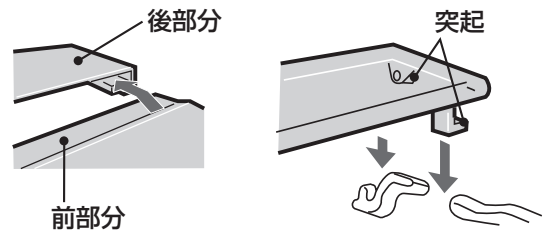

### ポケット類

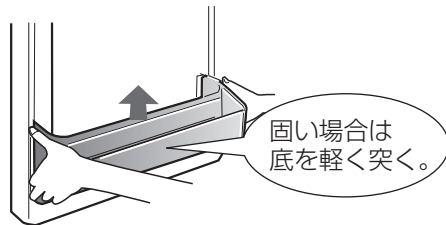

突起にはめ込む。

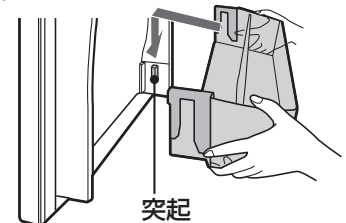

### 引き出しケース類

- ① ドアを少し持ち上げさらに引き出す。(野菜室のみ) 持ち上げすぎるとドアがはずれます。
- ② 上側のケースを取り出す。
- ③ 下側のケースを取り出す。



野菜室の次の部品を取り付けるときのご注意

- 小物ケースパッキン
- うるおいシールボックス

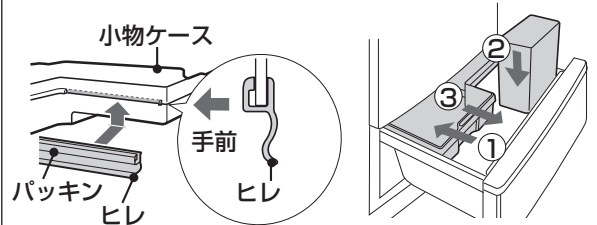

### ご注意

- 食品を入れたまま、はずさない。(付属品や食品を落とし、けがの原因)
- 電源を入れたまま長時間冷蔵庫ドアを開けたままにしない。庫内灯部分が熱くなります。
- プラスチック部品は、ゆっくりはずし、落としたり強い衝撃を与えない。(ひびや割れ、傷の原因)
- ケース類には、滑りを良くするため、潤滑剤(シリコンオイル)を塗布しています。食品衛生法に適合していますので、ふきとらずにご使用ください。

# 給水タンクの分解

**1** 給水キャップをはずす

**2** レバーをはずして、ふたをはずす

**3** フィルターケースをはずす

**4** フィルターおさえと浄水フィルターをはずす

**5** ふたのパッキンをはずす

パッキンの溝は汚れやすいので、ていねいに洗う。

組み立てかたは、分解の逆の手順です。

引き出し式ドアがはずれたら	パッキン類がはずれたら	冷蔵室透明パネル
<p>● 冷凍室(上)・製氷室</p> <p>突起をガイドにはめる</p> <p>図は冷凍室(上)</p> <p>● 冷凍室(下)・野菜室</p> <p>① レールの先をかける。</p> <p>② 持ち上げ押し込む。</p> <p>図は冷凍室(下)</p>	<p>● ドアパッキン</p> <p>押し込む</p> <p>● ホジョパッキン (製氷室、冷凍室(上)(下)のみ)</p> <p>はめる</p>	<p>内側の汚れが気になったら、はずして洗ってください。</p> <p>奥に手をかけ、手前に引く</p> <p>ツメの構造(3カ所)</p> <p>● 取り付けかた</p> <p>① 手前の突起をはめる。</p> <p>② 奥を押し、ツメをはめる。</p>



# 警告



本体や庫内に水をかけない

【漏電・感電の原因】

# お手入れ(つづき)

## お手入れのしかた



ぬるま湯  
うすめた中性洗剤  
(食器用洗剤)



次のものは使わないでください。  
(表面を傷めたり、プラスチック部分の変形や、傷付き、割れの原因)



ベンジン



みがき粉



ナイロン  
たわし



シンナー  
アルコール



アルカリ性  
弱アルカリ  
性のもの



熱湯  
(60℃以上)



粉石けん



たわし

樹脂を傷める  
おそれのあるもの

- 中性洗剤を使ったら必ず水ぶきをし、洗剤をふきとる。さらにからぶきする。(中性洗剤を原液で使ったり、ふきとりが不十分だと、プラスチック部分が割れることがあります)

汚れに気づいたら、すぐにふきとって。

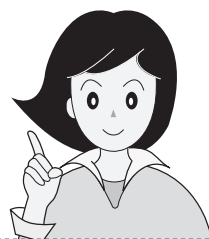

### 本体・付属品

柔らかい布でふく。  
付属品は、はずして洗い、乾燥させて取り付ける。(はずしかた (26 ページ))

### 操作パネル

柔らかい布でからぶきする。

### ドアパッキン

柔らかい布でふく。  
こまめにお手入れを。  
汚れると早く傷み(はずれ・破れ)、  
ドアの開閉に支障が出ます。  
● 傷みがひどい場合は交換してください。

### ローラー・ローラー受け

ローラーが乗る部分はていねいに。  
汚れがひどくなるとキーキー音がすることがあります。

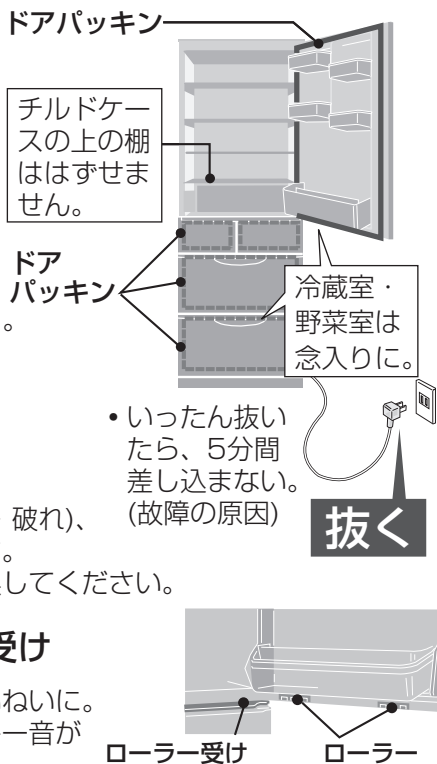

### 給水タンク

(週に1度) 水あかや雑菌の発生を抑えるため、こまめに。

- 分解して洗う。(分解のしかた (27 ページ))

### 浄水フィルターは水洗い

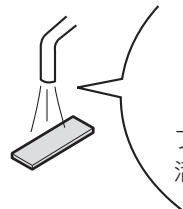

フィルターへの付着、活性炭効果減少の原因。

- 折り曲げない・もみ洗いしない。
- 通常3~4年で交換してください。(別売品 (9 ページ))

### 脚まわり・背面・床・壁面

(年に1度)

ほこりを長期間放置していると、壁などが変色することがあります。

1

調節脚を回し、冷蔵庫を移動させる。

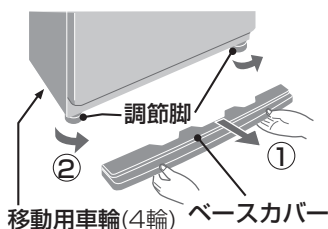

2

汚れ、ほこりを取り除く。

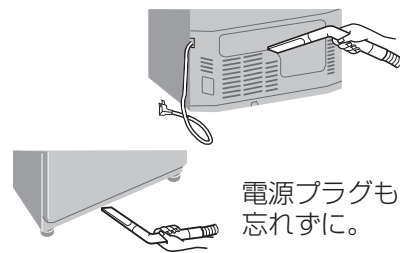

### ご注意





- ぬれぶきんは、かたく絞ってください。水分がすき間に入り、電気部品の故障の原因になります。
- 食用油が付いたらふきとってください。プラスチックが割れることがあります。

# こんなときは

移動／運搬

その他

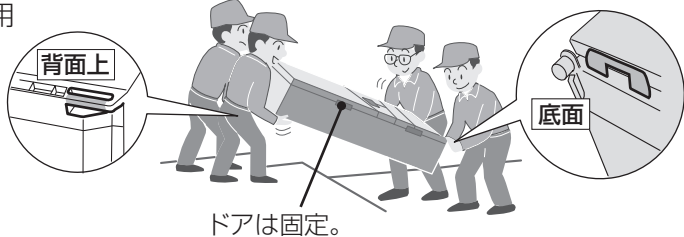
お手入れ／こんなときは

こんなとき	こうしてください								
<p>準備</p>	<p>製氷皿を空にする。 (下記) 電源プラグを抜き、アース線ははずす。</p> <p>移動直前 だいじょうぶ。</p> 	<p>ベースカバーをはずし、調節脚を上げる。</p>  <p>調節脚 (左右) 回す</p>	<p>通路に保護シートや毛布などを敷く。 (床の傷付き防止) 蒸発皿(外からは見えない)から水がこぼれる場合があります。</p>						
<p>前後に動かすとき</p>	<p>移動用車輪を使う。 無理な移動や横方向への移動は、床を傷付けます。</p>  <p>移動用車輪(前後左右)</p> <p>ひざで押さない。 ドアが、へこむことがあります。</p>								
<p>運ぶとき</p>	<p>背面上と底面の移動用取っ手を持つ。</p>  <p>背面上</p> <p>底面</p> <p>ドアは固定。</p> <div style="border: 1px solid black; padding: 5px; margin-top: 10px;"> <p><b>ご注意</b></p> <ul style="list-style-type: none"> <li>● 横積みをしてください。機械部(圧縮機など)の故障で冷えなくなることがあります。</li> </ul>  </div>								
<p>長期間使わない</p>	<p>製氷皿を空にする。 (下記)</p>	<p>電源プラグを抜き、アース線ははずす。</p>	<p>庫内を清掃し、2～3日ドアを開け乾燥させる。 (においやカビを抑えるため)</p>						
<p>停電</p>	<ul style="list-style-type: none"> <li>● 食品の追加保存、ドアの開閉を控えてください。</li> <li>● 再通電時は次のようになります。</li> </ul> <table border="1" data-bbox="518 1568 1444 1736"> <thead> <tr> <th>項 目</th> <th>再通電時の状態</th> </tr> </thead> <tbody> <tr> <td>プラズマクラスター(冷蔵・野菜)・製氷の運転のしかた(おいそぎ製氷を除く)・エコモード・温度調節(微調節含む)</td> <td>停電前の設定を保持</td> </tr> <tr> <td>強力脱臭・おいそぎ冷凍・低温冷凍・熱いもの冷凍・おいそぎ製氷・製氷皿清掃</td> <td>動作を停止</td> </tr> </tbody> </table>			項 目	再通電時の状態	プラズマクラスター(冷蔵・野菜)・製氷の運転のしかた(おいそぎ製氷を除く)・エコモード・温度調節(微調節含む)	停電前の設定を保持	強力脱臭・おいそぎ冷凍・低温冷凍・熱いもの冷凍・おいそぎ製氷・製氷皿清掃	動作を停止
項 目	再通電時の状態								
プラズマクラスター(冷蔵・野菜)・製氷の運転のしかた(おいそぎ製氷を除く)・エコモード・温度調節(微調節含む)	停電前の設定を保持								
強力脱臭・おいそぎ冷凍・低温冷凍・熱いもの冷凍・おいそぎ製氷・製氷皿清掃	動作を停止								
<p>庫内灯が切れたら</p>	<p>お買いあげの販売店に交換を依頼ください。</p>								
<p>製氷皿を空にする</p>	<p>給水タンクを空にする。</p> <p>2秒以上押す</p>  <p>約40秒後、終了音が鳴ったら、貯氷ケースの水、または氷を捨てる。</p>								

# 故障かな？

修理依頼やお問い合わせの前に、  
もう一度お調べください。

## 次の症状は異常ではありません

### 冷蔵庫の側面が 熱い

夏場に多い

冷蔵庫は、庫内の熱を外側へ出すことで、庫内を冷やしています。側面が熱いのは、内部にうめ込まれたパイプが放熱をおこなっているため、約50～55℃(長く手を触れることができないくらい)になることもあります。

側面は、表面が鉄製のためかなり熱く感じますが、内部の断熱材や表面の塗装が発火することはありません。



### 音について

「バキッ」「ボコッ」、  
プラスチックのきしみ音

ドアの開閉や冷却により、庫内温度が変化すると部品がきしみ、音がします。静かな場所では大きく聞こえることがあります。

「ヒューン」「ウィーン」  
「ゴロゴロ…」

冷気や冷却装置を効率的に制御するため、ときどきファンの風切り音やモーターの回転音がすることがあります。

「ピピッ」「ピピピッ…」

ドア閉め忘れ防止ブザーです。半ドアになっていないか確認ください。

うなるような機械音  
(20～30秒)

自動製氷機が離氷や給水をする音です。給水タンクが空のときも約2時間ごとに音がすることがあります。

「ボコボコ」「ジュッ」

冷媒が流れる音です。「ピチピチ」「カチカチ」「ブーブー」なども。

運転開始時、運転音(圧縮機  
の音)が大きい

夏場に多い

インバーターで強力に冷やすためです。次のときも音が大きくなります。  
・食品の出し入れが多いとき  
・おいそぎ冷凍/製氷、熱いもの冷凍中  
・除霜運転(1日1回程度)終了直後

### こんなとき

### もしかしたら



### こうしてください

参照  
ページ

### 冷え具合について

全く冷えない

● 操作パネルの温度調節用ランプの点灯位置が、次々と移動していませんか？ ▶ 店頭展示用の設定を解除してください。

33

よく冷えない

● 温度調節が「弱」になっていませんか？ ▶ 「中」～「強」にしてください。

22

[冷凍室を「弱」にすると、冷凍室の温度も高めになることがあります。その場合は冷凍室を「強」にしてください。]

● 周囲温度が高くありませんか？  
● 冷蔵庫に直接エアコンや温風機の暖気が当たっていませんか？

▶ 熱源から離し、直射日光の当たらない、風通しのよい場所へ据え付けてください。  
[とくに暑いときは冷却力が低下することがあります。]

6

● 周囲のすき間を詰めていませんか？

▶ 放熱用のすき間をあけてください。

6

● 熱い食品を入れていませんか？

▶ 冷ましてから入れてください。

25

● 食品を詰めすぎたり、冷気の吹出口や吸込口をふさいでいませんか？

▶ 吹出口、吸込口の前をあけてください。

25

● ドアをひんばんに開けたり長時間開けたままにいませんか？  
● 食品の袋などがはさまって半ドアになっていませんか？

▶ ドアの開閉を減らし、きちんと閉めてください。

—

● 冷凍室の奥に食品が落ちていませんか？

▶ 冷凍ケースをはずし食品を取り除いてください。

26

食品や飲料が  
凍るのが遅い

● 冷凍室(上)で凍らせていませんか？ ▶ 冷凍室(下)へ移してください。

13

[冷凍室(上)は、食品や飲料を凍らせたり、アイスクリームの保存には適しません。多量の食品は冷凍室(下)でもすぐに凍りません。]

冷えや製氷の具合が悪いときは、一度電源プラグを抜き、5分後に差し込んで様子を見てください。

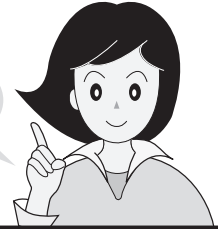

こんなとき

もしかしたら

こうしてください

参照ページ

氷ができない

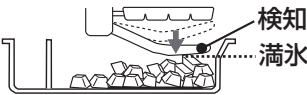
- 給水タンクに水が入っていますか？ ▶ 水を入れてください。 15
- 給水タンクのセットが不十分ではありませんか？ ▶ きちんと奥まで押し込んでください。 15
- 貯氷ケースに食品やシャベルを入れていませんか？ ▶ 食品は冷凍室へ移し、シャベルは所定の位置に置いてください。 17
- 製氷停止ランプが点灯していませんか？ ▶ 製氷ボタンを押してお好みの製氷運転に設定してください。 18
- 氷が貯氷ケースの奥側にたまっていませんか？  ▶ 氷を手前にならしてください。 17
- 製氷皿清掃が正常に動きますか？ ▶ 正常に動いた場合はしばらく様子を見てください。再び氷ができることがあります。 19

氷ができるのが遅い

▷「よく冷えない」の項目をまず確認ください。

- 自動製氷を再開させた直後ではありませんか？ ▶ 氷ができるまで約3時間お待ちください。 17,18
- 給水タンクに水を入れた直後ではありませんか？ ▶ 再開直後はヒーターによるパイプ解凍をおこなうため、また給水直後には給水動作をしないため、氷ができるまで時間がかかります。
- キラットランプが点灯していませんか？ ▶ キラット製氷は、通常より時間がかかります。 16,17
- エコモードのランプが点灯していませんか？ ▶ エコモード運転中は製氷時間が長くなります。 16,24

氷が小さい丸くなっているつながっている突起ができる



- 水を補給する前後は、小さな氷ができたり、氷がつながったりすることがあります。
- 長期間貯氷すると、氷が自然に小さくなったり、丸くなることがあります。
- 均一な氷を作るため、製氷皿に水路を設けています。この水路がつながったり、氷の突起として残ったりします。つながっている氷は、シャベルで離してください。

氷におおう

- 浄水フィルターの交換時期ではありませんか？ ▶ 3~4年を目安に浄水フィルターを交換してください。 9,28
- 給水タンクの水が古かったり、においがありますか？ ▶ 給水タンクの水は1週間ごとに交換してください。 15
- タンクにお手入れ時の洗剤類が残っていませんか？ ▶ 洗剤類は、よくすすいでください。浄水フィルターに洗剤類を使ったら交換してください。 9,28
- 長期間貯氷すると、食品のにおいが氷に移ることがあります。 -

氷に気泡や白い部分、にごりがある

- キラット氷については、16ページをご覧ください。
- 水の成分のミネラルが、氷になる際に急激に冷やされることで固まり、白い部分やにごりになることがあります。氷が溶けた後も、白い浮遊物のように残ることがありますが、害はありません。(キラット製氷時も同様)

製氷皿の清掃をしても動作しない

- 貯氷ケースが満水ではありませんか？食品やシャベルが入っていませんか？ ▶ 清掃は貯氷ケースを空にして、給水タンクに水を入れておこなってください。 19
- 給水タンクに水が入っていますか？ ▶ 自動製氷を再開させた直後ではありませんか？ ▶ 約30分後にもう一度操作してください。 [再開直後はパイプが凍結している場合があります。] 18



氷(製氷)のトラブル

故障かな？

# 故障かな?(つづき)

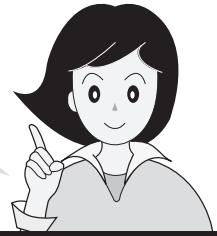
露がついたら  
乾いた布でふき  
とって。  
(霜は湿った布で)

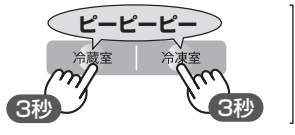
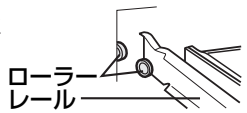

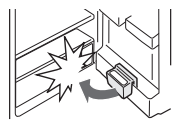
	こんなとき	もしかしたら	▶▶▶	こうしてください	参照 ページ
露や霜に しんと	庫外や庫内に 露や霜が付く	<ul style="list-style-type: none"> <li>● 水気の多い食品をラップせずに入れ ていませんか? ▶ ラップしてください。</li> <li>● ドアをひんぱんに開けたり、食品の 袋などがはさまっていませんか? ▶ ドアの開閉を減らし、きちんと閉め てください。</li> <li>● ドアパッキンが傷んでいませんか? ▶ 販売店に部品交換をご相談ください。</li> <li>● 野菜室は多量の葉野菜を入れると、くもりや露が付くことがあります。 (とくに高湿度に保っているため)</li> <li>● 雨の日など湿度が高いときは、本体やドアにくもりや露が付くこと があります。  くもり</li> </ul>			—
	冷凍室ドアに 霜が付く	● 冷凍室の奥に食品が落ちていてドア が閉まらなくなっていますか? ▶ 冷凍ケースをはずし食品を取り除い てください。			26
	気になる 音がする	<ul style="list-style-type: none"> <li>● 冷蔵庫が壁に当たり、響いていませんか?</li> <li>● 据え付けが悪くがたついていませんか? ▶ 据え付け状態 を確認してく ださい。</li> <li>● 床がしっかりしていない所に据え付けていませんか?</li> <li>● 周囲にもものが落ちていませんか?</li> <li>● ベースカバーがはずれていませんか?</li> </ul>			6
	すべてのドア を閉めても 電子音が 止まらない	▶ ドア閉め忘れ防止ブザーの故障です。修理を依頼してください。 <b>電子音を一時的に消す方法</b> 冷蔵室ボタンと冷凍室ボタンを同時に3秒 以上押す。(約2日たつと再び鳴り始めます)			—
	冷凍室ドアを開 けるときにこす れる音がする	● ローラーに付いた 水滴が凍っていま せんか? 		▶ 数回開閉してください。	—
ドアに しんと	ドアの閉まり が悪い	● 左右の調節脚を出し、冷蔵庫を背面側に少し 傾けてください。 		調節脚を出す	6
	ドアの開閉が 重い、または 片方のドアが 開かない	● はみ出した食品、市 販のポケットや整理 ケースが棚に当たっ ていませんか? ▶ ドア側の食品、市販のポケットなど の状態を確認してください。 [きっちり閉まっていないと逆方向 からは開きません。] 			—
	製氷室ドアの 閉まりが悪い	● 貯氷ケースの奥に氷が落ちていませ んか? ▶ 貯氷ケースをはずし氷を取り除いて ください。			26
	ドアを閉めると 他のドアが開く	● 閉めたときの風圧で一瞬開くことがあります。			—
その他	キーキー音が する	● ローラー受けが汚れていませんか? ▶ ローラーが乗る部分はこまめにお手 入れしてください。			28
	左右で開ける 重さが違う	▶ 調節脚で調整してください。			6
	熱いもの冷凍・ おいそぎ(冷凍/ 製氷)ができない	● 熱いもの冷凍・おいそぎ冷凍・おい そぎ製氷のいずれかが動作していま せんか? ▶ 動作中の運転を中止させるか、終了 するのを待ってください。 [同時に動作できません。]			15,20, 21



こんなとき	もしかしたら ▶▶▶ こうしてください	参照 ページ
冷蔵室や野菜室の食品が凍る	● 水気の多い食品を吹出口近くに置いていませんか？ ▶ 凍りやすい食品を最上段や棚の奥に置かないでください。	25
給水タンクの水が凍る	● 温度調節が「強」になっていませんか？ ▶ 「中」にしてください。 [冷凍室が「強」のときは冷蔵室や野菜室も冷えすぎることがあります。]	22
	● 周囲温度が低いと(5℃以下)、温度調節「弱」でも凍ることがあります。	—
	● 給水タンクの水が少ないと、凍ることがあります。	—
庫内のおい気がなる	● においの強い食品をラップしないで入れたり長期間保存していませんか？ ▶ ラップ・容器で密封することをおすすめします。	14
	● 長期間冷蔵庫の電源を切っていましたか？ ▶ 再通電し、様子を見てください。 [庫内が冷えると、においは消えていきます。]	—
	● 脱臭運転ですべてのにおいを取り除くことはできません。また野菜室は直接冷気が出入りしないので脱臭しません。	2,14
	● プラズマクラスターのはたらきで発生するオゾンのにおいがすることがあります。オゾンの濃度はごくわずかであり、人体に影響のない程度の量です。またすぐに分解するため、充填することはありません。	—
	● 庫内に、においが付着していることがあります。かたくしぼったぬれびきんでふいてください。	—
床がぬれて	● 冷蔵庫を傾けたり、移動させたりしていませんか？ ▶ 移動時は、保護シートを敷いてください。 [冷蔵庫内部の蒸発皿から水がこぼれることがあります。]	29
	● ドアパッキングが傷んでいませんか？ ▶ ドアパッキングの交換を販売店にご相談ください。 [傷んでいると冷蔵庫内部の冷却器につく霜が増え、蒸発皿から水があふれます。]	—
部品や庫内にスジがある、穴がある、くぼみがある	● 生産上の不良ではありません。(右図) 樹脂材料の合流箇所や金型の接合部が、スジのように残ったもの	—
温度調節ランプが同時に点滅した 弱 中 強	● 放熱用ファンモーター(外からは見えない)の故障です。修理を依頼してください。 ・冷却運転は続けますが、冷えが悪くなる場合があります。 ・修理が終わるまで、表示は戻りません。 温度調節は可能です。	—
温度調節ランプの点灯位置が次々と移動している 弱 中 強	● 店頭展示用設定になっています。解除してください。 [店頭展示用設定 解除方法 冷蔵室と製氷室のドアを開けて、冷凍ボタンを5秒以上押す。]	—

その他

操作パネル表示

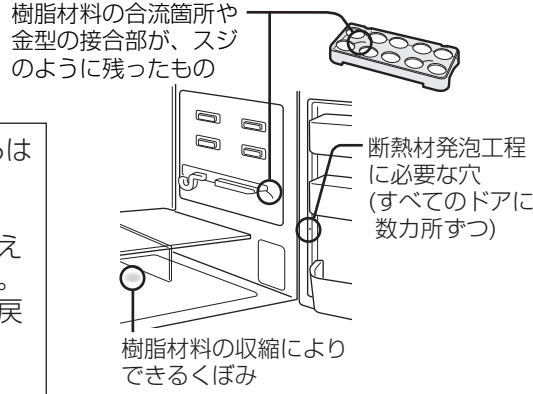

故障かな？

# 保証とアフターサービス (よくお読みください)

## 修理を依頼される時は 出張修理

- 1 「故障かな?」(30~33ページ)を調べてください。
- 2 それでも異常があるときは使用をやめて、必ず電源プラグを抜いてください。
- 3 お買いあげの販売店に次のことをお知らせください。

- 品名：冷凍冷蔵庫
- 形名：(保証書に記載の形名)
- お買いあげ日(年月日) ・故障の状態(具体的に)
- ご住所(付近の目印も合わせてお知らせください)
- お名前 ・電話番号 ・ご訪問希望日

### 便利メモ

記入しておくとう便利です。

お買いあげ日	年	月	日
販売店名	電話( ) -		

### 保証期間中

- 修理に際しましては保証書をご提示ください。保証書の規定に従って販売店が修理させていただきます。

### 保証期間が過ぎているときは

- 修理すれば使用できる場合には、ご希望により有料で修理させていただきます。

### 修理料金のしくみ

- 修理料金は、技術料・部品代・出張料などで構成されています。

技術料	故障した製品を正常に修復するための料金です。
部品代	修理に使用した部品代金です。
出張料	製品のある場所へ技術者を派遣する場合の料金です。

### 愛情点検



長期で使用する場合は冷蔵庫の点検を!  
こんな症状はありませんか?

- 電源コードやプラグが異常に熱くなる。
- 電源コードに深いキズや変形がある。
- さわるとビリビリ電気を感じる。
- コゲ臭いにおいがしたり、運転中に異常な音や振動がする。
- その他の異常や故障がある。

故障や事故の防止のため、使用を中止し電源プラグをコンセントから抜き、必ず販売店にご依頼ください。なお、点検・修理に要する費用は販売店に、ご相談ください。

- 左記症状がなくても、お買いあげ後5年程度たちましたら、安全のためや能力低下を防ぐため、点検をおすすめします。点検費用については販売店にご相談ください。

## 保証書(別添)

- 保証書は「お買いあげ日・販売店名」などの記入をお確かめのうえ、販売店から受け取ってください。保証書は、内容をよくお読みの後、大切に保存してください。

- 保証期間…お買いあげの日から1年間です。ただし、次の部品のみ5年間です。

- 放熱器(凝縮器) ・圧縮機 ・毛细管 ・冷却器
- 配管 ・冷気循環用ファンモーター
- 放熱用ファンモーター

保証期間中でも有料になることがありますので、保証書をよくお読みください。

(温泉地区の硫化ガスによるガス害など)

- 次のような場合の補償はいたしかねます。

- 製品故障時の食品の補償
- 食品以外のものを入れた場合の製品の故障、入れた物品の補償
- 業務用に使用した場合の製品の故障、入れた物品の補償

## 補修用性能部品の保有期間

- 当社は冷凍冷蔵庫の補修用性能部品を製品の製造打切後、9年保有しています。
- 補修用性能部品とは、その製品の機能を維持するために必要な部品です。

### 廃棄時のご注意

2001年4月施行の家電リサイクル法では、お客様がご使用済みの電気冷蔵庫を廃棄される場合は、収集・運搬料金と再商品化等料金をお支払いいただき、対象品を販売店や市町村へ適正に引き渡すことが求められています。

# お客様ご相談窓口のご案内

■よくあるご質問などはパソコンから検索できます。 <http://www.sharp.co.jp/support/>

修理・使いかた・お手入れ・お買い物などのご相談・ご依頼、および万一、製品による事故が発生した場合は、お買いあげの販売店、または下記窓口にお問い合わせください。

電話番号をお確かめのうえ、お間違いのないようにおかけください。

ファクシミリ送信される場合は、製品の形名やお問い合わせ内容のご記入をお願いいたします。



## 使用方法・お買い物相談 など

### 【お客様相談センター】



**0120 - 078 - 178**

携帯電話・PHSからもご利用いただけます。

受付時間 ●月曜～土曜：9:00～18:00  
●日曜・祝日：9:00～17:00  
(年末年始を除く)

■IP電話などからフリーダイヤルサービスをご利用いただけない場合は…

電 話	FAX
06 - 6792 - 1582	06 - 6792 - 5993
〒581-8585 大阪府八尾市北亀井町3-1-72	



## 修理のご相談 など

### 【修理相談センター】(沖縄地区を除く)



**0120 - 02 - 4649**

携帯電話・PHSからもご利用いただけます。

受付時間 ●月曜～土曜：9:00～20:00  
●日曜・祝日：9:00～17:00  
(年末年始を除く)

※「持込修理」「部品購入」をご希望の方は、下記の〈補足〉をご覧ください。

■〈IP電話やファクシミリをご利用〉または〈沖縄地区の方〉は…

	IP電話	FAX
東日本地区	043 - 299 - 3863	043 - 299 - 3865
西日本地区	06 - 6792 - 5511	06 - 6792 - 3221
沖縄地区	〔那覇サービスセンター〕098 - 861 - 0866 (月～金 9:00～17:40)	



## 補足

持込修理および部品購入のご相談は、下記地区別窓口でも承っております。

### 地区別窓口

■受付時間 \*月曜～土曜：9:00～17:40 (祝日など弊社休日を除く)  
(但し、沖縄地区)は……\*月曜～金曜：9:00～17:40 (祝日など弊社休日を除く)

#### 北陸地区

- 金 沢 サービスセンター：076-249-2434  
〒921-8801 石川郡野々市町御経塚4-103

#### 近畿地区

- 京 都 サービスセンター：075-672-2378  
〒601-8102 京都市南区上烏羽管田町48
- 大 阪 テクニカルセンター：06-6794-5611  
〒547-8510 大阪市平野区加美南3-7-19
- 阪 神 サービスセンター：06-6422-0455  
〒661-0981 尼崎市猪名寺3-2-10
- 神 戸 サービスセンター：078-452-7009  
〒658-0025 神戸市東灘区魚崎南町4-12-6

#### 中国地区

- 広 島 サービスセンター：082-874-8149  
〒731-0113 広島市安佐南区西原2-13-4

#### 四国地区

- 高 松 サービスセンター：087-823-4901  
〒760-0065 高松市朝日町6-2-8

#### 九州地区

- 福 岡 テクニカルセンター：092-572-4705  
〒812-0881 福岡市博多区井相田2-12-1

#### 沖縄地区

- 那 覇 サービスセンター：098-861-0866  
〒900-0002 那覇市曙2-10-1

#### 北海道地区

- 札 幌 サービスセンター：011-641-4685  
〒063-0801 札幌市西区二十四軒1条7-3-17

#### 東北地区

- 仙 台 サービスセンター：022-288-9142  
〒984-0002 仙台市若林区卸町東3-1-27

#### 関東地区

- 宇都宮 サービスセンター：028-637-1179  
〒320-0833 宇都宮市不動前4-2-41
- さいたま サービスセンター：048-666-7987  
〒331-0812 さいたま市北区宮原町2-107-2
- 東東京 サービスセンター：03-5692-7765  
〒114-0013 東京都北区東田端2-13-17
- 多 摩 サービスセンター：042-548-1391  
〒190-0023 立川市柴崎町6-10-17
- 千 葉 サービスセンター：043-298-5681  
〒262-0013 千葉市花見川区横橋町1629-4
- 横 浜 サービスセンター：045-753-4647  
〒235-0036 横浜市磯子区中原1-2-23

#### 東海地区

- 静 岡 サービスセンター：054-344-5781  
〒424-0067 静岡市清水区島坂1170-1
- 名古屋 サービスセンター：052-332-2623  
〒454-0011 名古屋市中川区山王3-5-5

●所在地・電話番号・受付時間などについては、変更になることがあります。(2011.02)

# 仕様

機種名	SJ-XW44T		SJ-XW47T	
電源 定格電圧・定格周波数	100V・50/60Hz共用			
電動機の定格消費電力(W)	85			
電熱装置の定格消費電力(W)	150		150	
消費電力量	冷蔵庫ドア内側の品質表示銘板に表示			
外形寸法(mm)※1	幅	650		650
	奥行	705		705
	高さ	1745		1820
質量(重量)(kg)	90		93	
定格内容積(L)※2	全内容積	440		465
	冷蔵庫	228		253
	冷凍室(上)	26[15]		26[15]
	冷凍室(下)	86[55]		86[55]
	製氷室	19[7]		19[7]
	野菜室	81[55]		81[55]

※1 調節脚・ハンドルを含まない。(家庭用品品質表示法による)  
 ※2 定格内容積の[ ]は食品収納スペースの目安です。定格内容積は日本工業規格(JIS C9801)に基づき、食品収納スペースと冷気循環スペースを含んでいます。

## ■冷凍室の性能 (冷凍室の性能はJIS C 9607で規定しています)

	冷凍室(上)	冷凍室(下)
性能を表す記号	※※(ツースター)	※※※※(フォースター)※3
冷凍室内の負荷(食品)温度	-12℃以下	-18℃以下
市販冷凍食品の保存期間の目安	約1ヵ月	約3ヵ月

※3 フォースター冷凍室では、定格内容積100L当たり4.5kg以上の食品を24時間以内に、-18℃以下に冷凍できます。

## ■除霜運転について

冷却器(外からは見えない)に付いた霜は定期的に溶かされ、蒸発皿にたまり、圧縮機などの熱で蒸発します。



### シャープはエコポジティブ。

イークールシステム



- 独自の省エネ技術で、高い省エネ性を実現。消費電力量を低減します。

◎使用済み冷蔵庫を資源としてリサイクル

- 独自技術で量産した再生プラスチックを採用し、新品プラスチックの使用量を削減します。

### MY家電登録のご案内

詳しくはホームページで→



人と家電と暮らしをつなぐ、シャープの会員サイト

<http://iclub.sharp.co.jp/m/>

SHARP i CLUBは、お客様がご愛用のシャープ製品について、便利な使い方や、製品のサポート・サービス、キャンペーンなど、一人ひとりに合ったサービスをご利用いただける会員様向けサイトです。

ぜひ、ご登録ください。



「よくあるご質問」「メールでのお問い合わせ」などはホームページをご活用ください。

▶▶▶ シャープサポートページ

<http://www.sharp.co.jp/support/>

 **使用方法・お買い物相談 など**

【お客様相談センター】

 **0120 - 078 - 178**

※IP電話などからフリーダイヤルサービスをご利用いただけない場合は、取扱説明書35ページをご覧ください。

**受付時間** ●月曜～土曜：9:00～18:00 ●日曜・祝日：9:00～17:00  
(年末年始を除く)

 **修理のご相談 など**

【修理相談センター】(沖縄地区を除く)

 **0120 - 02 - 4649**

※IP電話やファクシミリをご利用または(沖縄地区の方)は、取扱説明書35ページをご覧ください。

**受付時間** ●月曜～土曜：9:00～20:00 ●日曜・祝日：9:00～17:00  
(年末年始を除く)

シャープ株式会社 本 社 〒545-8522 大阪市阿倍野区長池町22番22号  
 健康・環境システム事業本部 〒581-8585 大阪府八尾市北亀井町3丁目1番72号

