

MITSUBISHI

三菱冷凍冷蔵庫

取扱説明書

形名

エムアール アールエックス ティ エムアール アールエックス ティ

MR-RX47T MR-RX52T

エムアール アールエックス ティ

MR-RX57T



ご使用の前に

使いかた

お手入れ

困った時に

- この「取扱説明書」をよくお読みになり、正しくお使いください。特に「安全のために必ずお守りください」は、使用前に必ず読んで正しくお使いください。
- 「保証書」は「お買上げ日・販売店名」などの記入を確かめて、販売店からお受け取りください。
- 「取扱説明書」と「保証書」は大切に保存してください。

製品登録のご案内

三菱電機では、ウェブサイトでのアンケートにお答えいただくと、お客さまに役立つ各種サービスをウェブサイトにて利用できる「製品登録サービス」を実施しております。詳しくは下記のホームページをご覧ください。

www.MitsubishiElectric.co.jp/mypage

特長

おいしさも、使い勝手も、節電も。

各部屋の温度センサーとドア開閉センサーできめ細かく管理してかしく省エネ。おいしく冷凍。

使いかたに合わせて自動で省エネ。
ECOモードやパワーセーブモードでさらに節電。
節電モニターで節電レベルが見えるから
上手に節電できます。

ECOモード ▶24ページ

節電 ボタンを押すだけで
庫内温度が安定しているとき、
部屋別に自動で節電運転を
行います。

パワーセーブモード (製氷室、切替室) ▶26ページ

設定した部屋の運転をセーブ
して、積極的に節電します。

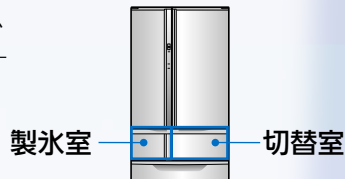

節電モニター ▶25ページ

各部屋の温度設定やドアの
開け閉めの頻度などから
直近24時間の節電レベルを
3つのめもりでお知らせします。

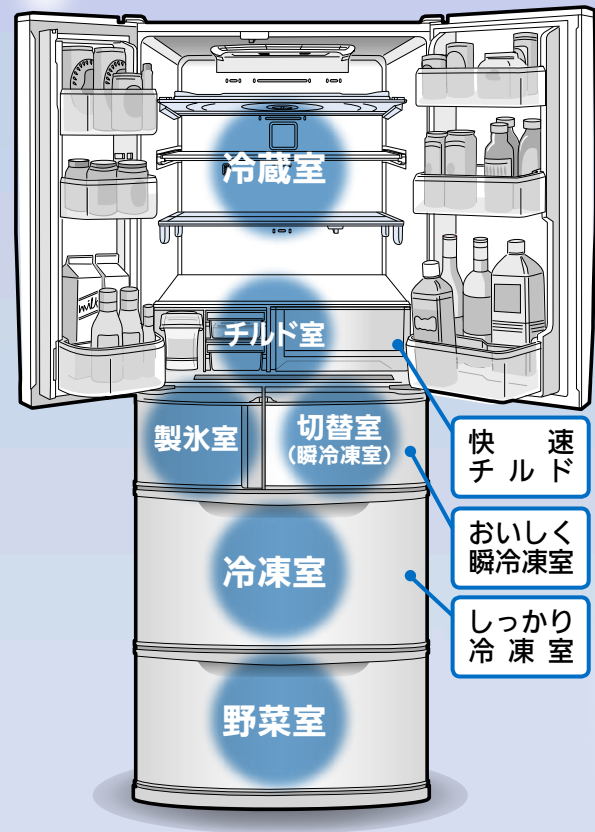

LEDで野菜のビタミンCを
増量します。

野菜室



▶30ページ

フィルターでカルキを低減して
水道水でもおいしく製氷します。

製氷室



▶31ページ

切れちゃう瞬冷凍

切替室
(瞬冷凍室)



食品の味や食感の劣化を防ぎ、
おいしく冷凍できます。

「切れちゃう冷凍」で保存すると、
凍っていてもサクッと切れて、
手軽に調理ができて便利です。

▶15~17ページ

ノンフロン 冷蔵庫

この冷蔵庫にはノンフロン冷媒とノンフロン発泡断熱材を使用しています。ノンフロン冷媒(イソブタン)とノンフロン発泡断熱材(シクロペンタン)は、オゾン層を破壊せず、地球温暖化に対する影響が極めて小さい、地球環境に配慮した物質です。

- この冷蔵庫は一般家庭での食品の冷凍・冷蔵保存の目的で作られた製品です。業務用には業務用冷蔵庫をお使いください。
- 写真・イラストはMR-RX52Tです。MR-RX47T、MR-RX57Tは、容量・寸法はちがいますが、使いかたは同じです。
- 再資源化のため、主なプラスチック部品には材料名を表示しています。

もくじ

ページ

快速チルド

チルド室で解凍も急冷もできるから
料理が簡単、スピーディー
食卓を待たせません!

チルド室



すばやくおいしいまま
解凍、食品をすばやく
冷やしておいしく急冷
します。

▶18～21 ページ

回る&動くで、上の棚から下の棚まで
効率よく使えます。



回る棚

食品を載せたまま
棚をぐるりと回転して
奥のものが取り出し
やすくなります。

▶29 ページ

冷蔵室



動く棚

食品を載せたまま
棚を上下に動かして
背の高いお鍋もらくに
入ります。

▶29 ページ

冷蔵室



静音設計

とっても静かな約15dB(A)*を達成。

* JIS C 9607 規定の騒音試験による(周囲温度 20℃ 安定運転時)。dB(A)：騒音レベルの単位。デシベルA

印刷物ですので、写真やイラストは実際とは若干異なる場合があります。

安全のために必ずお守りください	4-5
据付けから運転開始まで	6-7
食品を入れる	8-9
操作パネルの使いかた	10-11
各部屋の温度を調節したい	12-13
すばやく冷やしたい(急冷)	14
おいしく冷凍したい(切れちゃう瞬冷凍)	15
切れちゃう瞬冷凍の上手な使いかた	16-17
チルド室で解凍・急冷したい(快速チルド)	18-19
快速チルドの上手な使いかた	20-21
氷を作りたい	22-23
節電したい	24-26
その他の操作(設定リセット・チャイルドロック)	27
冷蔵室	28-29
冷凍室・切替室(瞬冷凍室)・野菜室	30
製氷室(自動製氷機)	31
自動製氷機のお手入れ	32-33
付属品のはずしかたとお手入れ	34-35
こんなときは	36-38
仕様	39
故障かな?と思ったら	40-42
保証とアフターサービス	43
上手にを使って、上手に節電!	44

ご使用の前に

使いかた

お手入れ

困った時に

安全のために必ずお守りくだ

ご使用の前に

使いかた

お手入れ

困った時に

誤った取扱いをしたときに生じる危険とその程度を、次の表示で区分して説明しています。

警告

誤った取扱いをしたときに、死亡や重傷などに結びつく可能性があるもの

注意

誤った取扱いをしたときに、傷害または家屋、家財などの損害に結びつくもの

■図記号の意味は次のとおりです。



絶対に行わない



絶対に触れない



絶対に分解・修理・改造はしない



絶対に水をかけたり、水でぬらさない



絶対にぬれた手で触れない



必ず指示に従い、行う



必ずアース線を接続する



必ず電源プラグをコンセントから抜く



異常および不具合が発生したときは、ただちに運転を停止し、「お買上げの販売店」または「三菱電機修理窓口・ご相談窓口」にご相談ください。

▶ 43 ページ

設置時

冷蔵庫の周囲はすき間をあけて据え付ける
冷媒が漏れたときに滞留し、発火・爆発のおそれがあります。
▶ 6 ページ



地震にそなえて丈夫な壁や柱に固定する
冷蔵庫が倒れてケガの原因になります。
▶ 6-7 ページ

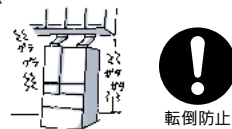

屋外、水のかかる所や湿気の多い所へ据え付けない
絶縁不良により、感電・火災の原因になります。
▶ 6 ページ

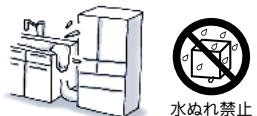

電源は交流 100 V で定格 15 A 以上のコンセントを単独で使う
延長コードの使用、タコ足配線は、発熱・火災の原因になります。
▶ 6 ページ

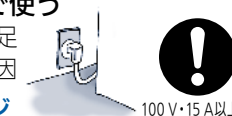

湿気の多い所、水気のある所で使うときはアースおよび漏電遮断器を取り付ける販売店にご相談ください。
▶ 6 ページ



電源プラグはコードを下向きにし刃の根元まで差し込む
逆に差し込むとコードに無理がかかり、発熱・発火の原因になります。



電源・電源プラグについて

お手入れのときは、電源プラグを抜く
感電・ケガの原因になります。



電源プラグを冷蔵庫の背面で押し付けない
電源コードを傷つけない
押し付けたり、重い物を載せたり、折ったり、束ねたりすると、感電・火災の原因になります。



傷んだコードやプラグ、差し込みがゆるいコンセントは使わない
感電・発火の原因になります。



電源プラグはコードを引っ張って抜かない
コードが傷み、感電・発火の原因になります。



電源プラグのホコリを定期的に取り
絶縁不良になり、火災の原因になります。



ぬれた手で電源プラグを抜き差ししない
感電の原因になります。



設置・運搬

床が丈夫で水平な所に調整脚でしっかり固定する
冷蔵庫が移動し、ケガの原因になります。
▶ 6-7 ページ

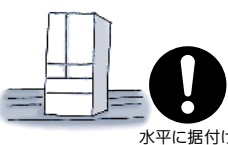

運搬するときは、運搬用取っ手を持つ
他の部分を持つとケガの原因になります。
▶ 36 ページ





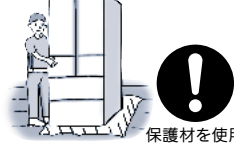







移動するときは、床の傷つきや身体のケガに気を付ける
保護用のシートを敷いて、ゆっくり動かしてください。





食品を無理に詰め込まない
棚を強く引き出さない
食品が落下し、ケガの原因になります。



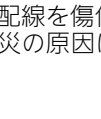
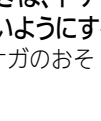
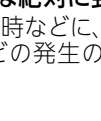

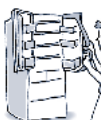
警告

ご使用にあたって		
<p>水を入れた容器を上に乗かない</p> <p>電気部品にかかる感電・火災の原因になります。</p>  <p>水ぬれ禁止</p>	<p>庫内では電気製品を使用しない</p> <p>庫内に冷媒が漏れていると電気製品の接点の火花で発火・爆発のおそれがあります。</p>  <p>禁止</p>	<p>揮発性の引火しやすいものを入れない</p> <p>ベンジン、化粧品、整髪料は、引火・爆発の原因になります。</p>  <p>保存禁止</p>
<p>冷蔵庫の上に物を置かない</p> <p>ドアの開け閉めなどで落下し、ケガの原因になります。</p>  <p>禁止</p>	<p>薬品や学術試料を保存しない</p> <p>厳しい管理が必要な物は、家庭用冷蔵庫では保存できません。</p>  <p>保存禁止</p>	<p>ドアやハンドル(取っ手)にぶらさがらない</p> <p>開いたドアに乗らない</p> <p>大きな荷重をかけない</p> <p>冷蔵庫が倒れてケガの原因になります。</p>  <p>禁止</p>
<p>自動製氷機の機械部(製氷皿の上部)に手を入れない</p> <p>ケガの原因になります。</p>  <p>接触禁止</p>	<p>冷蔵庫の冷媒回路(配管)を傷付けない、ねじなどを打たない</p> <p>可燃性冷媒を使用していますので、発火・爆発のおそれがあります。</p>  <p>禁止</p>	<p>ガス漏れに気付いたら冷蔵庫に触れず窓を開けて換気する</p> <p>電気接点の火花により爆発・火災の原因になります。</p>  <p>換気する</p>
<p>水洗いしたり、食汁をこぼさない</p> <p>水・食汁がかかると、感電・火災の原因になります。すぐにふき取ってください。</p>  <p>水かけ禁止</p>	<p>可燃性スプレーは近くで使わない</p> <p>電気接点の火花で引火・火災の原因になります。</p>  <p>使用禁止</p>	<p>小屋や車庫などで使用しない</p> <p>小動物により、電気配線を傷付けられると感電・火災の原因になります。</p>  <p>使用禁止</p>
<p>ドアを開け閉めするときは、ドアが周囲の家具などにぶつからないようにする</p> <p>ドアや家具が破損してケガのおそれがあります。</p>  <p>禁止</p>	<p>当社指定の冷媒以外は絶対に封入しない</p> <p>使用時・修理時・廃棄時などに、破裂・爆発・火災などの発生のおそれがあります。</p>  <p>禁止</p>	

故障・長期保管について	リサイクルするときは
<p>冷媒回路(配管)を傷付けたときは、冷蔵庫に触れず火気の使用を避け、窓を開けて換気する</p> <p>冷媒回路を傷付けたときは、販売店にご相談ください。</p>  <p>換気する</p>	<p>保管する場合は、必ずドアパッキングを引っ張ってはずす</p> <p>幼児閉じ込みのおそれがあります。</p>  <p>パッキングはずす</p>
<p>分解・修理・改造をしない、部品が破損した状態のまま使用しない</p> <p>ケガ・感電・火災の原因になります。</p>  <p>分解禁止</p>	<p>廃棄するときは、販売店や市町村に引き渡す</p> <p>放置し、冷媒漏れが発生すると、火気による発火・爆発の原因になります。</p>  <p>引き渡す</p>

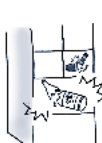
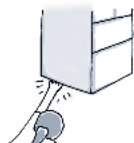
注意

ご使用にあたって				
<p>ぬれた手で冷凍室の食品や容器に触れない</p> <p>凍傷の原因になります。</p>  <p>ぬれ手禁止</p>	<p>冷凍室・製氷室・切替室にビン類を入れない</p> <p>中身が凍って割れると、ケガの原因になります。</p>  <p>保存禁止</p>	<p>冷蔵庫の底に手、足を入れない</p> <p>鉄板などでケガをする原因になります。</p>  <p>接触禁止</p>	<p>におったり、変色した食品は食べない</p> <p>食中毒や病気の原因になります。</p>  <p>禁止</p>	<p>ドアを開け閉めするときは</p> <ul style="list-style-type: none"> 他の人が触っているときは開け閉めしない 引き出し式ドア上面に指をかけて閉めない ドアを強く開け閉めしない(食品の落下により、ケガをするおそれがあります) 指など身体の一部を挟まないようにする 身体の一部をぶつけないようにする 下の引き出しで足を挟まない(指詰めのおそれがあります)  <p>禁止</p>

ご使用の前に

使いかた

お手入れ

困った時に

据付けから運転開始まで

ご使用の前に

使いかた

お手入れ

困った時に

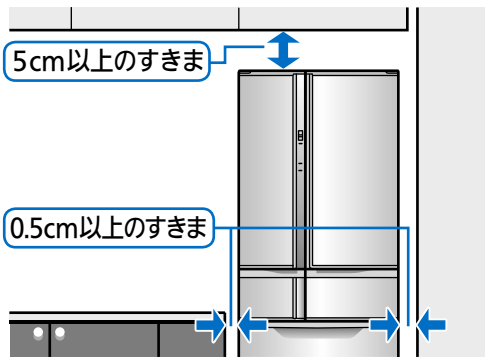

1 設置

設置場所は

- 日陰で、熱気の当たらない風通しのよい所
冷却力の低下を防ぎ電気代を節約。
- 湿気が少ない所
さびの発生・感電・火災の防止。
- 丈夫で水平な所
振動・騒音・半ドア・ドア下がりの防止。
質量や熱による床材の変形、変色の防止。
(冷蔵庫の脚が沈みやすい床材は、下に丈夫な板を敷いてください。)
- 他の機器から離れた所
テレビなどへの雑音、映像の乱れを防止。
- 左右 0.5cm 以上、天井 5cm 以上あけることができる所
天井や側面からの放熱スペースを確保。

温泉地区でのご使用について

腐食性ガスの発生により、冷媒回路(配管)の防錆処理が必要な場合があります。お買上げの販売店にご相談ください。

警告

冷蔵庫の通気口や、周囲のすき間をふさがないでください。冷媒が漏れたときに滞留し、発火・爆発のおそれがあります。

冷蔵庫・背面

専用コンセント
交流 100V
定格 15A 以上

アース端子
アース線
(銅線直径 1.6mm)
※アース線はお買上げの販売店などでお買い求めください。

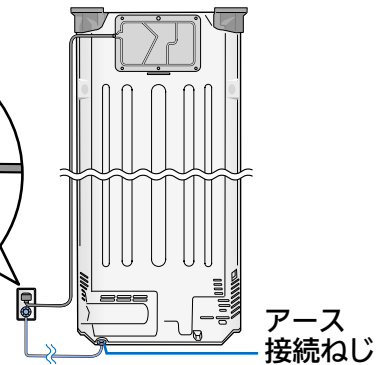

2 電源

設置後すぐに入れてください
電源は冷蔵庫専用で

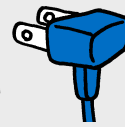

据付け後、すぐに電源を入れても機械を傷めることはありません。

- 電源を入れる
100V・定格 15A 以上のコンセントを単独で使用する

警告
100V 以外の使用やタコ足配線は、発熱・火災の原因になります。

- アースおよび漏電遮断器を取り付ける
下記のような場所で使うときは、アースおよび漏電遮断器を取り付けてください(アースと漏電遮断器の設置が義務付けられています)。
 - ・地下室など湿気の多い場所
 - ・土間・洗い場などの水気のある場所
 - ・その他、特に湿気の多い場所
 設置についてはお買上げの販売店にご相談ください。

アースの接続のしかた

アース端子がある場合

アース線をアース接続ねじ(Ⓧ記号)とアース端子間に接続する。なお、アース線(銅線直径 1.6mm)はお買上げの販売店などでお買い求めください。

アース端子がない場合

お買上げの販売店に依頼し、アース工事をする。(D種接地工事・有料)

接続してはいけない所

- 水道管・ガス管(感電・爆発の危険)
- 電話線や避雷針のアース(落雷のとき危険)

本体外側、冷蔵室回転仕切板は熱くなります

- 放熱するため、使い始めや夏場は、約 50~60℃以上になることもあります。
- 回転仕切板はヒーターにより加熱され熱くなることがあります。

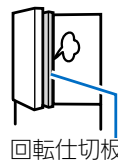

電源を入れても冷えるまでに時間がかかります

- 冷えていない食品やアイスクリームは冷蔵庫が十分冷えてから入れましょう。
- ドアの開け閉めは少なく、短くしましょう。

最初の氷ができるまで

夏場の暑いときには、24 時間以上かかることがあります。

冷蔵庫・正面下部

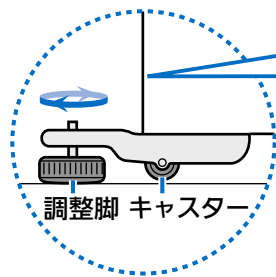
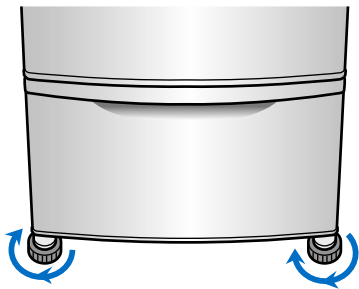

調整脚を矢印の方向に回し、下げて床につける

⚠ 注意

不完全な場合は、冷蔵庫が移動してケガの原因になります。

調整脚 キャスター

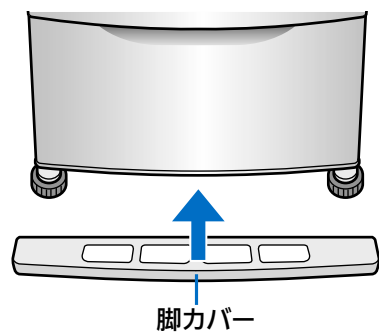

脚カバー

3 調整・固定 (振動・騒音・移動・半ドアを防止するため)

調整脚を床につくように回し、前キャスターを浮かせ固定する

●半ドアを防ぐ

脚を調整し、水平に固定してください。前側をやや上げ気味にすると、ドアが閉まりやすくなります。

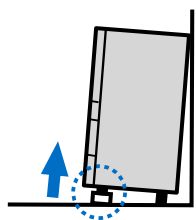

●ドアの傾きや段差を直す

調整脚を下図のように調整してください。

右ドアが下がる 左ドアが下がる

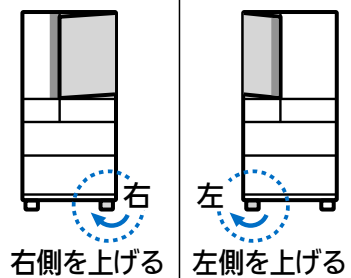

設置場所が水平でなかったり、据付けから数日後食品の重みで脚が沈んだりすると、ドアが下がって見えます。再調整してください。
※食品の重さは100kgを超える場合があります。

●調整脚で傾きを直せない場合

部屋の隅などに設置すると、後部の脚の一方が床に沈み傾くことがあります。その際は、後部にキャスター台(別売)や丈夫な板を敷いて調整をしてください(通常、板の厚さは2~3mmが目安です)。

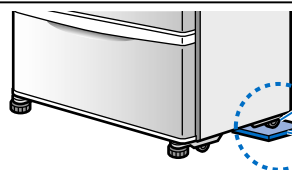

後部の脚
キャスター台や
丈夫な板

キャスター台のお求めは、お買上げの販売店にお問い合わせください。
形名：MRPR-03CS
希望小売価格：735円(税込)

4 脚カバー

脚カバーは出荷時冷蔵室内に同梱されています

●脚カバーの取付けかた

脚カバーが奥行方向に突き当たるまで、平行に挿入してください。

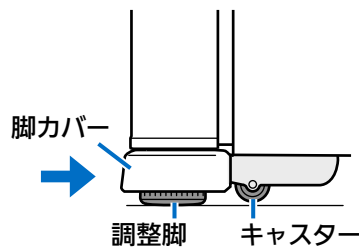

調整脚 キャスター

据付け直後は 運転音が大きくなります

据付け直後、暑いとき、ドアの開け閉めが多いとき、急冷運転のときなどに高速運転に切り替わり強い力で冷やしているため、運転音が大きくなります。

冷媒回路(配管)を傷付けない ねじなどを打たない

ノンフロン冷媒は可燃性ですが、冷媒回路に密閉されており、通常は漏れ出すことはありません。

⚠ 警告

- 万が一冷媒回路を傷付けたら
1. 火気や電気製品の使用を避ける
 2. 窓を開けて十分に換気を行う

その後、お買上げの販売店へご連絡ください。

地震にそなえて

背面上部の手かけ(2カ所)に丈夫なベルトを通して、壁や柱など丈夫な所に固定する

冷蔵庫用転倒防止ベルト(別売)は、お買上げの販売店にご相談ください。
形名：MRPR-02BL(2本組)
希望小売価格：1575円(税込)

⚠ 警告

冷蔵庫が倒れてケガの原因になります。

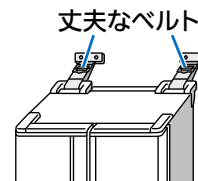

丈夫なベルト

ご使用の前に

使いかた

お手入れ

困った時に

食品を入れる

今日からあなたも収納上手♪

冷蔵庫をフルに活用して、ごはん作りを楽しく！おいしく！

ご使用の前に

使いかた

お手入れ

困った時に

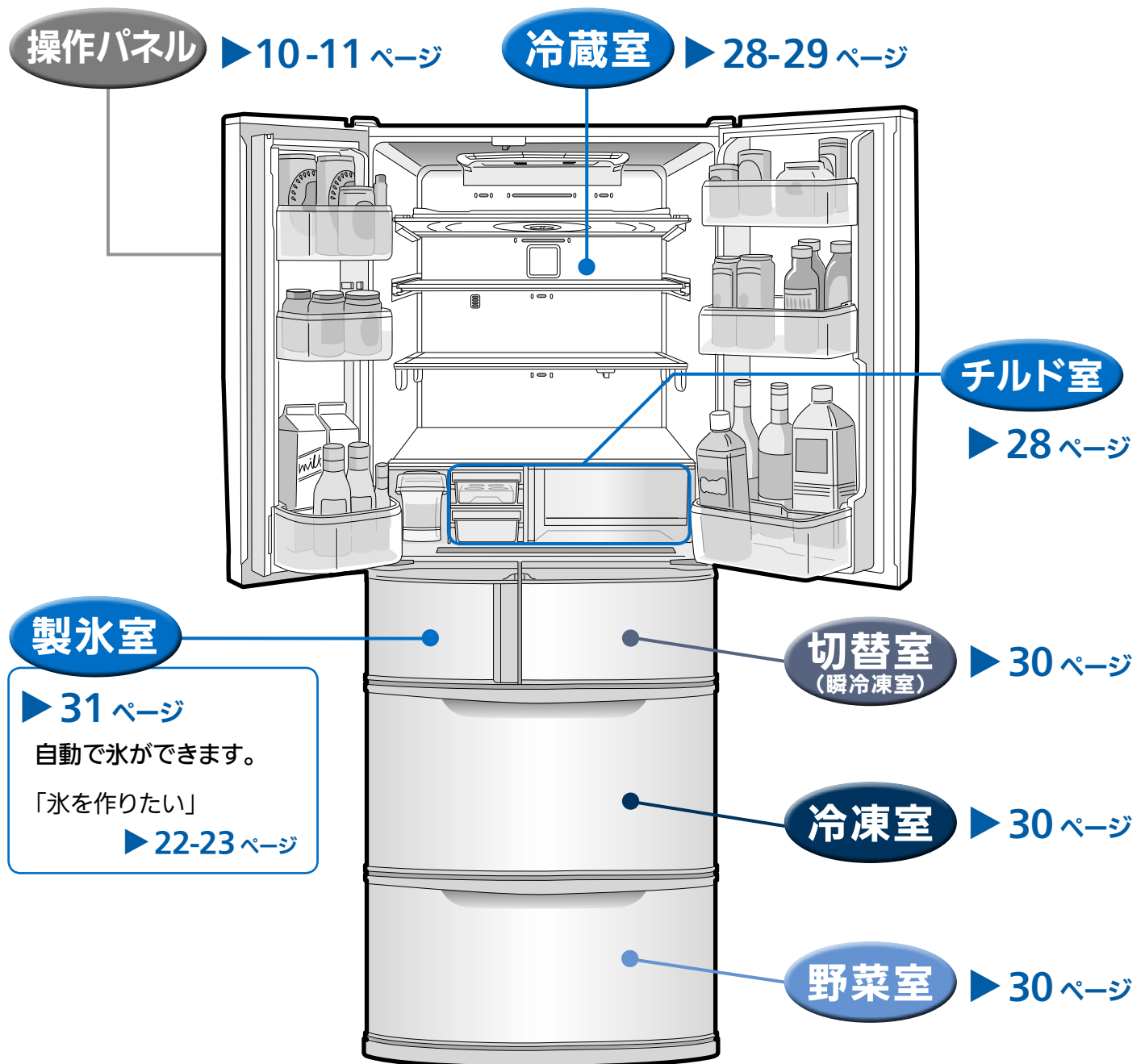

冷蔵室

約0℃～6℃

すぐに使うもの

- 日常的に使う食材や食料など
- 卵は、チルドたまごっ庫へ
- 凍らせたくない食品

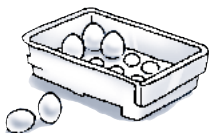

チルド室

約-3℃～3℃

- 乳製品：ヨーグルトやチーズなど
- 練製品：かまぼこやちくわなど
- 加工品：ハムやソーセージなど
- 生鮮食品：肉類や魚介類など



快速チルドの上手な使いかた ▶20-21ページ

切替室

(瞬冷凍室)

ソフト冷凍：約-9℃～-5℃ (冷凍にも切り替えられます)

切れちゃう瞬冷凍したいもの

- ごはん
- カレー
- ソース類



- ブロック肉
- ひき肉
- 魚の切り身・たらこ

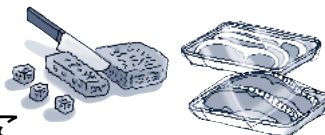

切れちゃう瞬冷凍の上手な使いかた ▶16-17ページ

冷凍室

約-22℃～-16℃

長期保存するもの

- 冷凍食品
- アイスクリーム
- ホームフリージングしたもの



お知らせ

- ケースの高さを超えて、食品を詰め込まないでください (ケースの後ろに挟み込み、半ドアの原因になります)。

野菜室

約3℃～9℃

野菜・果物

- 野菜
- 飲料 (手前のボトルコーナーには2Lのペットボトルが入ります)



野菜や果物にラップをすると、さらに新鮮さが保てます。



お知らせ

- 食品から蒸発する水分を室内に閉じ込め、湿度を保ちます。食品、野菜の保存状態により、ラップなどでさらに新鮮さが保ちます。

お知らせ

- 温度は周囲温度 30℃、食品を入れずにドアを閉め、温度が安定したときに庫内のほぼ中央下寄りで測定した温度です。食品の収納状態やドアの開け閉めなどにより、温度は変動します。
- 使いはじめにプラスチックからにおいがする場合があります。念のためににおいがこもらないように、部屋の風通しをよくしてください。においはしだいに消えます。

ご使用の前に

使いかた

お手入れ

困った時に

操作パネルの使いかた





ご使用の前に

使いかた

お手入れ

困った時に

操作パネルの表示は、通常は節電のため各表示を消灯しています。

- 設定状況を確認するときは、操作パネルのいずれかのボタンを押して表示を点灯させてください。
- 各部屋の設定は、操作パネルの表示が点灯している状態でボタンを押してください。
- 操作パネルの表示は、約30秒操作しないと節電のため、消灯します。
 - ・操作パネルの表示が消灯しているときは、ボタンの名称( 1  2  3)も消灯します。
 - ・瞬冷凍中や快速チルド中は、 は消灯せずに表示されます。

節電モニター

冷蔵庫の「節電レベル」を3つのめもりでお知らせします。▶25ページ

節電ボタン

- ECOモードを設定できます。▶24ページ
- パワーセーブモードを設定できます。▶26ページ

設定表示エリア

各部屋の設定内容が表示されます。

②温度・設定ボタン

- 各部屋の温度設定ができます。▶12-13ページ
- 製氷室の設定を選択できます。▶22ページ

③瞬冷凍・急冷ボタン

- 瞬冷凍や急冷を設定できます。▶14-15ページ



部屋表示エリア

選択している部屋が表示されます。

①部屋選択ボタン



押すたびに、次の順で表示が切り替わります。

冷蔵→チルド→氷→切替→冷凍→野菜

- ご購入時は「切替」が表示されます。

の表示について

瞬冷凍・急冷ボタンの名称は、表示している部屋や温度設定によって切り替わります。

表示	表示している部屋
	切替室(ソフト冷凍設定時)を表示しているとき ▶15ページ
	冷蔵室・切替室(冷凍設定時)・冷凍室・野菜室を表示しているとき ▶14ページ
	・チルド室を表示しているとき ・製氷室を表示しているとき ・切替室をパワーセーブモードに設定しているとき ▶26ページ

※表示している部屋と温度設定に応じてボタンの名称を表示します。

※表示していない場合は、設定できません(“ピッ”と音が鳴ります)。

※説明のため、すべての項目を表示しています。

お知らせ

- ドアを閉めたあと、約30秒間は節電モニター、ECOモードの表示を点灯します。
- 氷が点滅しているときは、製氷皿が動いています。▶22ページ
- 設定がわからなくなったとき、設定をご購入時の状態に戻したいとき(設定リセット) ▶27ページ

操作例（部屋は「切替室」、温度・設定は「ソフト冷凍・中」を選ぶとき）

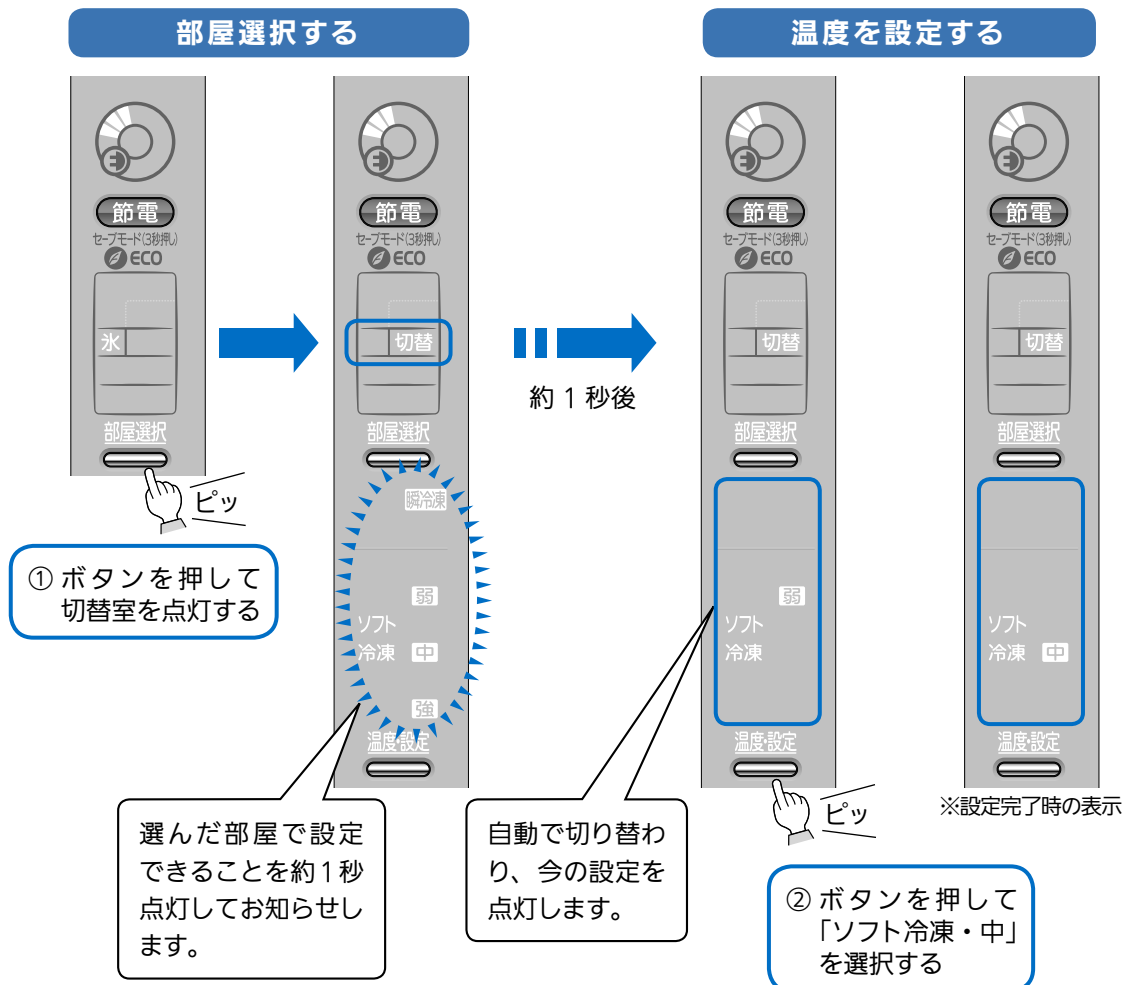

ドアアラームと庫内灯について

すべてのドアにドア開閉センサーがついています。

いずれかのドアが1分以上開いていると、ドアアラームでお知らせします。
4分以上開いていると、冷蔵室の庫内灯が点滅します。
ドアが開いている時間によりアラームの鳴る回数および庫内灯は、以下のようになります。

例：冷蔵室と製氷室のドアが開いている場合

ドア開時間	1分	2分	3分	4分	5分以上	60分以上
アラーム	ピーピー	ピーピーピー	ピーピーピーピー	ピーの連続	ピッピッの連続	
庫内灯	点灯			1分ごとに2回点滅	消灯	
部屋表示エリア	ドアアラームに合わせてドアが開いている部屋表示が点滅					

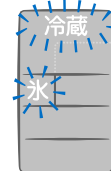

ドアアラームに合わせて点滅します

部屋表示エリア

- 半ドア、食品の挟み込み（パッキング・引き出しケースの後ろ側）がないかご確認ください（月に一度は点検してください）。
- ドアを閉めたあともアラームが鳴る場合、お買上げの販売店にお問い合わせください。

操作パネルの表示が点滅するとき

表示が一定間隔ごとに3回、全部点滅しているとき、または部屋表示や温度設定表示が順番に点滅を繰り返しているときは、デモ運転状態です。

この状態では冷蔵庫は冷えません。

デモ運転を解除してください。

▶ 37 ページ

各部屋の温度を調節したい

ご使用状況に応じて、各部屋の温度を調節できます。

●ご購入時の設定：冷蔵室・冷凍室・野菜室…「中」、切替室…「ソフト冷凍・中」

ご使用の前に

使いかた

お手入れ

困った時に



※表示例

操作パネルの表示を点灯させる (**部屋選択** ① を押す)

1 **部屋選択** ① を押し、温度設定する部屋表示を点灯させる
 押すたびに部屋表示が変わります。

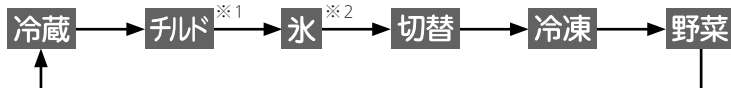

- ご購入時は **切替** が表示されます。
- ※1： **チルド** を設定したいとき ▶18ページ
- ※2： **氷** を設定したいとき ▶22ページ

2 **温度設定** ② を繰り返し押し、温度設定する

■冷蔵室・冷凍室・野菜室の場合
 押すたびに表示が変わり、5段階の温度設定ができます。

温度設定	冷蔵 冷蔵室	冷凍 冷凍室	野菜 野菜室
弱	約6℃	約-16℃	約9℃
弱	約5℃	約-17℃	約8℃
中	約3℃	約-19℃	約6℃
強	約1℃	約-21℃	約5℃
強	約0℃	約-22℃	約3℃

※冷凍室と切替室の冷凍では温度が異なります。

■ さらに細かく温度設定したいとき ▶38ページ

お知らせ

- 温度は周囲温度30℃、食品を入れずにドアを閉め、温度が安定したときに庫内のほぼ中央下寄りでの測定した温度です。食品の収納状態やドアの開け閉めなどにより、温度は変動します。
- 霜取りの前後などは庫内温度が一時的に低くなったり、高くなったりすることがあります。
- 次のようなときに冷蔵室で食品が凍る場合は、冷蔵室の温度設定を **中**～**弱** にしてください。
 - ・冷蔵室の温度設定が **強** のとき
 - ・冬など周囲温度が5℃以下のとき



切替室のソフト冷凍と冷凍のちがいは？

温度が異なるので、保存期間が異なります。

切れちゃう冷凍で保存したいときはソフト冷凍を、長期間保存したいときは冷凍を選んでください。

表示	用途	こんな機能も
ソフト 冷凍	肉、魚などを切れちゃう冷凍で 約2～3週間保存するとき	切れちゃう 瞬冷凍 ▶ 15ページ
冷凍	肉、魚、その他加工品を 約1ヵ月間保存するとき	急冷 ▶ 14ページ

切替室の場合

押すたびに表示が変わり、6段階の温度設定ができます。

温度設定		切替 切替室	用途
ソフト 冷凍	弱	約-5℃	●食品が硬く凍って切りにくいとき 水分の多い食品は弱で保存。 ・ゆでた野菜 ・脂身の少ない大きなブロック肉
	中	約-7℃	●切れちゃう瞬冷凍の最適温度 凍っていてもサクッと切れます。 パックのまま冷凍しても大丈夫です。
	強	約-9℃	●食品が凍りにくいとき 塩分・糖分の多い食品は強で保存。 ・しょうゆ漬け、みそ漬け ・たらこ
冷凍	弱	約-12℃	●塩分・糖分の多い食品を保存するとき 食感をお楽しみください。
	中	約-15℃	●ホームフリージングした食品を 保存するとき
	強	約-18℃	●市販の冷凍食品、アイスクリームなどを 保存するとき アイスクリームを食べやすい硬さで 保存。

※冷凍室と切替室の冷凍では温度が異なります。

※冷凍からソフト冷凍に切り替えたときは、庫内の温度が安定するまでに時間がかかります(約2時間)。

■ さらに細かく温度設定したいとき ▶ 38ページ

ご使用の前に

使いかた

お手入れ

困った時に

すばやく冷やしたい(急冷)

まとめ買いなどでたくさんの食品を入れたとき、急速に冷やして食品の鮮度を守ります。

●冷蔵室、切替室(冷凍設定時)、冷凍室、野菜室で急冷できます。

ご使用の前に

使いかた

お手入れ

困った時に

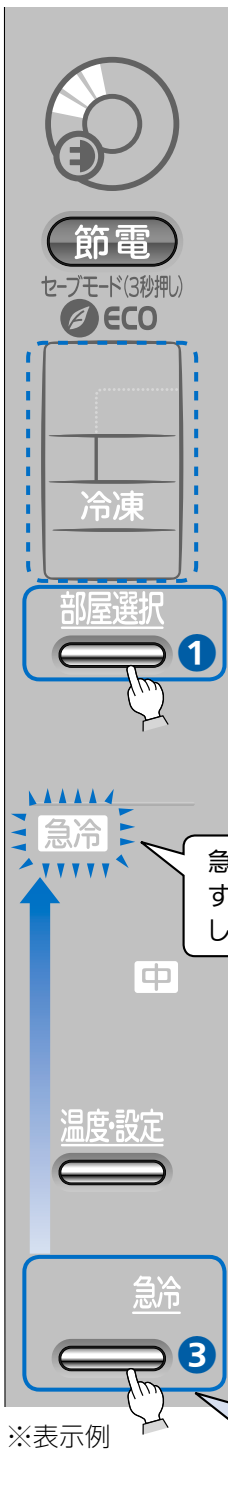

操作パネルの表示を点灯させる( ① を押す)

1  ① を押し、急冷する部屋表示を点灯させる
押すたびに部屋の表示が変わります。

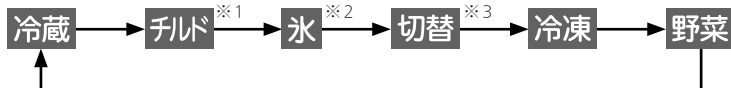

●ご購入時は **切替** が表示されます。

※1: **チルド** を急冷(快速チルド)したいとき ▶18ページ

※2: **氷** を急冷(急速製氷)したいとき ▶22ページ

※3: 切替室は **冷凍** 設定時に急冷できます。

切替室は  設定時は瞬冷凍できます。 ▶15ページ

2  ③ を押す

急冷 が点灯し、設定が完了します。

●操作ボタンを操作しないで約30秒たつと、表示は消灯します。

急冷は約2時間後、自動的に終了します(**急冷** が消灯します)。

途中で中止するとき

1 もう一度  ③ を押す

急冷 が消灯し、設定が解除されます。

お知らせ

●急冷中は、高速運転するため音が大きくなります。また、設定されている温度よりも低くなる場合があります。

●食品を入れたまま急冷できます。

おいしく冷凍したい(切れちゃう瞬冷凍)

切れちゃう瞬冷凍で凍らせると、水分もおいしさも逃さずに冷凍できます。

- 切替室(ソフト冷凍 設定時)で瞬冷凍できます。
- 「切れちゃう瞬冷凍の上手な使いかた」▶16-17ページ



操作パネルの表示を点灯させる(部屋選択 1 を押す)

1 部屋選択 1 を押し、切替 を点灯させる

2 ソフト冷凍 が点灯していることを確認する

- ソフト冷凍 の弱 中 強 のいずれでも、瞬冷凍が設定できます。▶13ページ

冷凍 または セーフ が点灯した場合
温度設定 を押し、ソフト冷凍 を表示し、温度が安定してから(約2時間後)再度1から操作してください。

3 切替室に食品を入れて、瞬冷凍 3 を押す

※食品を入れている間に表示が消灯した場合は、操作パネルの表示を点灯させてください。

瞬冷凍 が点灯し、設定が完了します。

- 瞬冷凍中は瞬冷凍 は消灯しません。

瞬冷凍は約3～12時間後※、自動的に終了します(瞬冷凍 が消灯します)。

※食品の量・温度・種類によって、時間は異なります。

瞬冷凍が終了したあとは切れちゃう冷凍(ソフト冷凍)で保存されます。

- 長期間保存したいときは、瞬冷凍が終了してから冷凍室へ移して保存してください(肉や魚などを約1ヵ月間保存できます)。

途中で中止するとき

1 もう一度 瞬冷凍 3 を押す

瞬冷凍 が消灯し、設定が解除されます。

- 瞬冷凍中に切替室の設定を冷凍 にすると、瞬冷凍は終了します。
- 瞬冷凍中に切替室の設定を冷凍 セーフ にすると、瞬冷凍は終了します。▶26ページ

お知らせ

- 瞬冷凍中でも切替室のドアは開け閉めできます。
- 他の食品を入れたままでも瞬冷凍できます。
- 操作ボタンを操作しないで約30秒たつと、瞬冷凍 以外の表示は消灯します。
- パワーセーブモードや冷凍 設定時は瞬冷凍できません。

ご使用の前に

使いかた

お手入れ

困った時に

切れちゃう瞬冷凍の上手な使

ご使用の前に

使いかた

お手入れ

困った時に



切れちゃう瞬冷凍とは？

瞬冷凍で食品の味や食感の劣化を防ぎ、おいしく冷凍できます。

瞬冷凍終了後は**切れちゃう冷凍**(ソフト冷凍)で保存するので、凍っていてもサクッと切れて、手軽に調理ができて便利です。

冷凍に不向きな食品(タケノコ、ジャガイモなど)や熱い食品も、おいしく冷凍できます。

ステップ

Step 1

保存容器はどうするの？

容器の上面、ごはんの包装はラップが最適。

アルミホイル、紙包装は、食品の温度を正確に測定できないので避けてください。



密閉容器などに入れる場合は、食品が**容器いっぱい**になるように。

容器に食品が少ししか入っていない場合は、食品の温度を正確に測定できない場合があります。

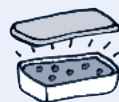

熱い食品をそのまま瞬冷凍

ごはん

残ったごはんは、熱いまま一膳分ずつラップに包んで、瞬冷凍。水分蒸発を抑えて、おいしく冷凍できます。2週間程度なら、ソフト冷凍で保存。解凍ムラも少なく、上手に解凍できます。



カレー

残ったカレーは、熱いまま切替室に入れて瞬冷凍。

ジャガイモ入りでもおいしく保存できます



ソース類

できたてのソース類も熱いまま保存容器に流しこみ、瞬冷凍。固まったら包丁でサイコロ状に切って、保存袋に入れておくと、スペースもとらず必要な分だけ取り出して使えます。

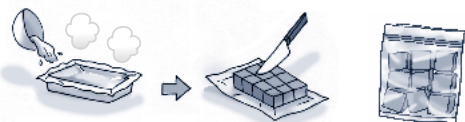

ジャガイモ・ブロッコリー

コロッケやサラダに使うゆで野菜も瞬冷凍であら冷ましができます。



お願い

80℃以上の熱い食品は入れない。

周囲の容器が変形する原因になります。また、素手で持てないような熱い食品を取り扱う際は、やけどなどに十分注意してください。

炊きたてごはん：約70℃



肉・魚などは切れちゃう冷凍で保存

ブロック肉

瞬冷凍するには、1個のブロックが100～400gぐらいまでをおすすめします。冷凍保存した肉や冷凍で購入した肉をソフト冷凍に移して使うこともできます。

●大きさに異なりますが、冷凍から移して約2～5時間で切れるようになります。



うす切り肉・ベーコン

しょうが焼きなどタレにつけている間に解凍でき、一枚ずつはがせます。

●取り出してすぐにはがすことができない場合は、しばらく放置してからはがしてください。

細切りできます



ひき肉

必要な分だけ包丁で切って使えます。さらにサイコロ状に細かく切り、室温で約15～30分放置すれば、手でほぐせる程度に解凍できます。

サクッと切れます



魚の切り身・たらこ

切り身は弱火でゆっくり焼けば解凍の手間なし。たらこなど塩分の多い食品は凍らないのでそのまま使えます。

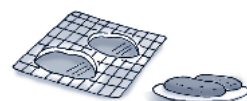

お知らせ

- 冷凍してからソフト冷凍、ソフト冷凍から冷凍した場合は、1～2週間を目安になるべく早く使うようにしてください。
- 瞬冷凍終了後、長期間保存したいときは、すぐに食品を冷凍室へ移して保存してください。

いかた

ステップ Step 2 食品を入れるとき

まとめて同時に瞬冷凍する。

- 追加すると、瞬冷凍できない場合があります。
- 熱いものと常温以下の冷たいものを同時に入れると、熱いものを優先して冷却します。

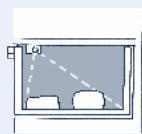
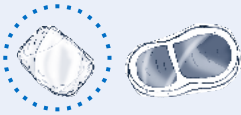

切替室の上から赤外線センサーで食品の状態を見張っています。食品の温度を測定しやすいように入れましょう。

ステップ Step 3 食品をどこに置く？

瞬冷凍したい食品は、切替室の一番上に、平らに並べて置く。

熱い食品は冷凍した食品と離して手前に置くのがおすすめ。



- 隠れていると、正確に温度を測定できません。

- 熱い食品が凍結食品に接触し、溶けることがあります。

食品を収納したあとに瞬冷凍を設定してください。

▶15ページ

果物・デザートのお楽しみレシピ

フルーツジュース

瞬冷凍した果物にヨーグルトやミルクを加えてミキサーにかければ、簡単健康ドリンクのできあがり。

果物アイス

一口サイズに切って瞬冷凍すれば、果物アイスに变身。いろいろな果物でお試ください。

甘さの強い果物がおすすめ



フローズンヨーグルト

カップに入った加糖ヨーグルトをそのまま瞬冷凍。一晩おくと、キメの細かいフローズンヨーグルトになります。



スムージー（リンゴとキウイのスムージー）

- ①リンゴ 1/2 個の皮をむいて一口大に切り、キウイ 1 個は 1 cm 幅の輪切りにして皮をむき、それぞれ瞬冷凍。
- ②ミキサーにミルク 250cc、はちみつ（お好みで）に瞬冷凍したリンゴとキウイを加え、なめらかになるまでミキサーにかける（2 人分）。



生ジャム（イチゴの生ジャム）

- ①イチゴ 1 パック（約 300 g）を器に入れて丁寧につぶす。
 - ②砂糖 60～100 g（イチゴの甘さによって調整）を入れて混ぜ、瞬冷凍。
 - ③一晩おいたらできあがり。
- 少量の果物から手軽にできるので、果物が残ったときなどにお試ください。
 - ガラス容器での保存は避けてください。破損する場合があります。



お知らせ

- 果物は解凍しても冷凍する前の状態には戻りません。解凍しないで凍ったままお召し上がりください。
- 糖分によって凍るまでの時間が異なります。瞬冷凍してから一晩おいてください。
- 果物は 1 週間以上ソフト冷凍で保存すると、味が変わる場合があります。新食感を楽しむために 2～3 日で食べることをおすすめします。

こんな食品も切れちゃう瞬冷凍に！

納豆

取り出してすぐに混ぜられます。



油あげ

必要な分だけ切って使えます。

切れちゃう瞬冷凍に向かない食品

一度解凍した食品

食感・品質を保証できません。

冷凍できないもの

（こんにゃく、豆腐、牛乳、生卵など）

冷凍前の食感・品質を保証できません。

市販のアイスクリーム・冷凍食品

冷凍室で保存してください。



お知らせ

- 瞬冷凍が終了して「瞬冷凍」が消えても、食品が完全に凍結していない場合があります（瞬冷凍、ソフト冷凍は約-7℃で凍結させるので、食品が完全に凍結するまでに約24時間かかる場合があります）。
- 新しい食品を入れた場合などは、ドアの開け閉めをなるべく少なくしてください。
- 食品の種類・調理のしかた、食品の入れかた（積み重ね、入れる場所）、食品の量、保存期間によって瞬冷凍できなかったり、凍結および冷凍ヤケの程度が変わる場合があります。
- 食品は糖分・塩分や脂肪分などの含有量によって凍らなかったり、硬く凍る（すぐに包丁で切れない）ことがあります。
- 硬く凍った場合は、約 5～15 分室温に放置しておくことで包丁で切れるようになります。
- 食品の凍り具合によって温度を調節してください。

▶12～13ページ

ご使用の前に

使いかた

お手入れ

困った時に

チルド室で解凍・急冷したい

冷凍した食品をすばやく「切れちゃう冷凍」の -7°C に解凍することができます(解凍)。
温かい食品をすばやく適温まで冷やすことができます(急冷)。

ご使用の前に

使いかた

お手入れ

困った時に

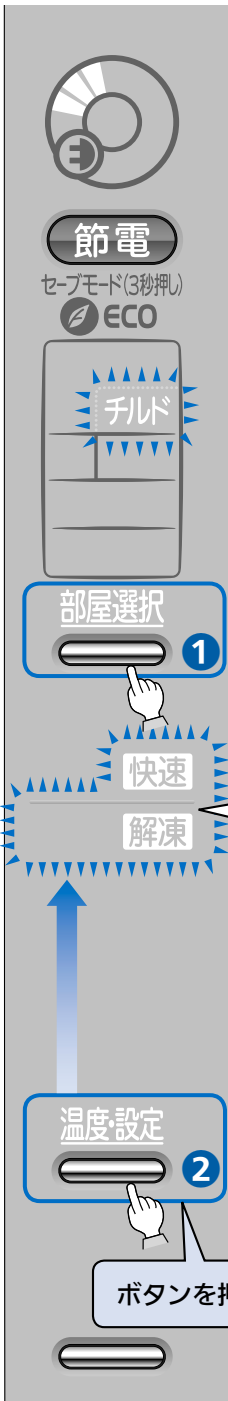

※表示例

操作パネルの表示を点灯させる (**部屋選択** ① を押す)

- 1 解凍または急冷する食品をチルド室に入れる
- 2 **部屋選択** ① を押し、**チルド** を点灯させる
- 3 **温度設定** ② を押す

押すたびに次の順に表示が変わります。

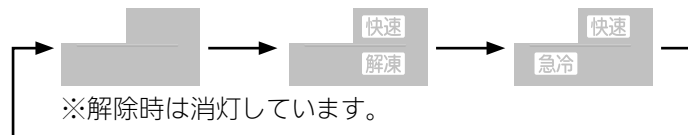

●ご購入時は、快速チルドは解除されています。

快速 または **快速** が点灯し、設定が完了します。
解凍 **急冷**

●快速チルド中は **快速** は消灯しません。

快速チルドの解凍は約 30 分後、急冷は約 40 分後、自動的に終了します (**快速** が消灯します)。

快速チルドが終了したあとはチルドの温度帯で保存されます。

途中で中止するとき

- 1 **温度設定** ② を押し、**快速** を消灯させる
設定が解除されます。

途中で食品を追加するとき

- 1 快速チルドを中止し、食品を追加した後、もう一度快速チルドを設定する

※途中で食品を追加して、上記の操作を行わないと、十分に解凍・急冷できないことがあります。

(快速チルド)



快速チルドで解凍するとなにができるの？

上手な使いかたは ▶ 20～21 ページ

冷凍した食品を「切れちゃう冷凍」の -7℃にします

味や食感の劣化を防いで必要な分だけおいしく調理

・肉や魚のうまみ成分を逃さず調理できます。



快速チルドで急冷するとなにができるの？

上手な使いかたは ▶ 20～21 ページ

食品をすばやくあら熱とり

- ・ゆでジャガイモ、炒めたタマネギをすばやく冷やします。



果物や缶飲料をすばやく冷やす

- ・常温の缶飲料を飲みたいときにすばやく冷やします。



ご使用の前に

使いかた

お手入れ

困った時に

お知らせ

- 操作ボタンを操作しないで約 30 秒たつと、**快速** 以外の表示は消灯します。
- 快速チルド中は運転音が大きくなります。
- 快速チルド中はチルド室奥のファンが運転します。
- ドアを開くとファンは停止します。
- 解凍したとき：
快速チルドが終了して **快速** が消灯しても食品が切れない場合は、室温で 5～15 分放置してから調理を始めてください。
- 急冷したとき：
快速チルドが終了して **快速** が消灯しても食品が十分に冷えていない場合は、もう一度快速チルドの操作を行ってください。

快速チルドの上手な使いかた

ご使用の前に

使いかた

お手入れ

困った時に

快速チルド

ステップ Step 1

容器はどうするの？

解凍する

食品の包装はラップが最適です。



プラスチックなどのふたのついた密閉容器では、すばやく解凍・急冷ができません。

急冷する

浅い容器に薄く広げてください。

ムラなく冷やすことができます。

ステップ Step 2

食品を入れるとき

調理に必要な分だけ投入してください。

(食品量が多いと、十分に解凍・急冷できないことがあります。)

解凍

カチカチに凍った肉・魚を「切れちゃう冷凍」の-7℃に

冷凍室でカチカチで凍った肉・魚を約30分で「切れちゃう冷凍」の温度(-7℃)にします。

ブロック肉

解凍するには、1個のブロックが100～200gぐらいまでをおすすめします。ブロック肉は包装パックから取り出し、ラップに包んで解凍してください。



ひき肉

解凍したら、必要な分だけ包丁で切って使えます。さらにサイコロ状に細かく切り、室温で15～30分放置すれば、手でほぐせるようになります。



刺身

冷凍した刺身を解凍すれば、身をくずさずに必要な分だけ薄く切り、そのまま盛りつけできます。



急冷

すばやいたら熱とりでお料理ラクラク

あら熱とりをすばやく行えるので、手間が省けて、食事の支度もスピードアップ。

ゆでジャガイモ

ゆでたてのジャガイモをつぶして、薄く広げてから快速チルドであら熱とり。約40分で調理しやすい温度になります。

調理例 | ポテトサラダ

快速チルドを使えばすばやくあら熱がとれて、マヨネーズとあえやすくなります。

例) 4人分: ジャガイモ約400g



炒めた玉ねぎ

炒めた玉ねぎを、容器に薄く広げてから快速チルドであら熱とり。

約40分で調理しやすい温度になります。

調理例 | ハンバーグ

快速チルドを使えば、すばやくあら熱がとれてひき肉と混ぜられます。

例) 4人分: 玉ねぎ150g



お知らせ

●食品が切れない場合は、室温で5～15分放置してから調理してください。

お知らせ

●あら熱とりをおこなった場合、食品の表面と中心部分で温度差ができることがありますのでよく混ぜてから調理を始めてください。

● 80℃以上の熱い食品は入れないでください。周囲の容器が変形する原因になります。また、素手で持てないような熱い食品を取り扱う際は、やけどなどに十分注意してください。

ステップ Step 3

食品をどこに置く？

投入する食品はチルド室の中央部から後ろ側に、平らに並べて置くのがおすすめ。

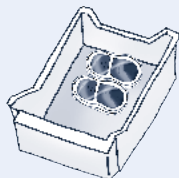

熱い食品は、保存してある食品と離して置いてください。

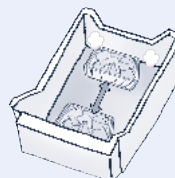

熱い食品が、保存してある食品に接触し、食品温度が上昇することがあります。

● 食品を収納したあとに、快速チルドを設定してください。



あら熱とりを使ったおすすめレシピ

クリームコロッケ

クリームコロッケの中身の具を作った後に、快速チルドであら熱とりをすれば、まとまりやすくなって作りやすくなります。



春巻き

春巻きの中身の具を作った後に、快速チルドであら熱とりをすれば、具がまとまり皮が巻きやすくなります。



おにぎり

炊きたてごはんをラップで包み、快速チルドであら熱とりすれば、そのまま作れます。



急冷

急冷で利用できるもの

ゼリー

ゼリーの素（ゼラチン）を溶かして容器に入れて、快速チルドを使えばレシピの約半分の時間で固まります。



果物・野菜類

低温障害を起こしやすく、普段冷蔵庫で保存しない果物・野菜類も快速チルドを使って食べたいときにすばやく冷やすことができます。

例) バナナ・モモ・メロン・トマトなど



常温で保管してある飲み物

常温で保管してある飲み物も快速チルドを使うことによってすばやく飲みごろの温度にすることができます。

例) 缶飲料・ペットボトル飲料



お知らせ

● 快速チルドが終了しても食品が十分に冷えていない場合は、そのままもう一度快速チルドの操作を行ってください。

▶ 18 ページ

ご使用の前に

使いかた

お手入れ

困った時に

氷を作りたい

製氷室の設定をする

ご使用の前に

使いかた

お手入れ

困った時に

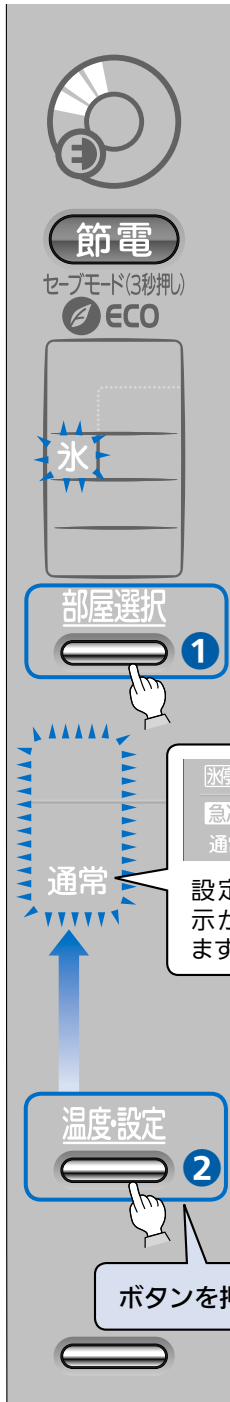

※表示例

操作パネルの表示を点灯させる (**部屋選択** ① を押す)

1 **部屋選択** ① を押し、**氷** を点灯させる

2 **温度設定** ② を押し、製氷室の設定をする

押すたびに次の順に表示が変わります。



●ご購入時は **通常** に設定されています。

表示	設定	用途	製氷時間の目安
通常	通常製氷	氷を作りたいとき	95～115分
急冷	急速製氷	急いで氷を作りたいとき	60～80分
氷停止	製氷停止	冷凍室として使用したいとき または、製氷室をお手入れするとき	—

●製氷時間は、1回分(10～12個)の目安です。

●周囲温度、水の種類、給水タンクに入れる水の量・温度のほか、以下のような使用状態により製氷時間が異なり、上記より長くなることがあります。

- ・冬場など周りの温度が低いとき
- ・ドアの開け閉めが多いとき
- ・冷凍室を弱設定にしたとき
- ・ECOモードに設定したとき ▶ 24ページ
- ・製氷中に製氷皿を抜き差ししたとき

●**冷凍** **セーブ** が表示されているときは、氷はできません。設定を解除してください。

▶ 26ページ

氷について

- 氷の大きさや1回あたりの氷のできる数は、給水タンクの水の量などで変わります。
- 1回あたりの氷のできる数は10～12個が目安です。
- 長時間氷を貯氷したままにすると、氷と氷がくっついたり小さくなったりします(昇華という現象です)。
- くっついた氷をくたくた場合は、手のケガに気をつけてください。



急速製氷について

- 次のときは、急速製氷を自動的に終了します。
 - ・貯水タンクに氷がいっぱいあるとき(約80～140個)
 - ・給水タンクに水がないとき
 - ・急速製氷中に約10時間経過したとき(表示が**急冷**から**通常**に切り替わります)
- 急速製氷中は、高速運転するため音が大きくなります。
- 据付け直後は急速製氷しても、氷ができるまでに24時間以上かかることがあります。
- 急速製氷した場合は、急速に凍らせるため氷が割れたりヒビが入ることがあります。



製氷皿についてのお願い

- 氷皿なし** は、製氷皿または製氷皿ロックレバーが正しく取り付けられていないときに表示されます(製氷皿の取付け方法: ▶ 32ページ)。氷を作るときは、製氷皿を取り付け、製氷ロックレバーをはめて、**氷皿なし** が消えていることを確認してください。
- 部屋表示の **氷** が点滅しているときは、製氷皿が動いています。製氷皿が動いているときに製氷皿ロックレバーをはずすと“ピピピピ”と鳴ります。製氷皿が動いているときに製氷皿をはずさないでください。ケガや故障の原因になります。



氷を作る

1 製氷室の設定を **通常** または **急冷** にする

●操作方法：▶22ページ

2 操作パネルの **氷皿なし** が表示されていないことを確認する

●表示されているときは、製氷皿を入れ、製氷皿ロックレバーをはめてください。

▶32ページ

3 給水タンクを取り出す

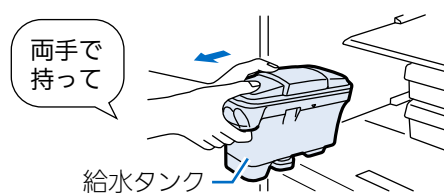

4 給水タンクキャップをスライドさせて、給水口から満水位置まで水を入れる



●満水位置以上水を入れると、傾けたり、持ち運ぶときに水がこぼれることがあります。また、製氷皿にある水路が凍り、氷がつかったり、凸がでたりすることがあります。

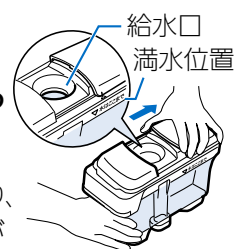

5 給水タンクキャップを閉じ、給水タンクを奥まで押し込む

●タンク受けや給水パイプ部に異物がないことを確認してください。凍結の原因になります。

▶32ページ

●給水タンクは、奥まで押し込んでください。正しく設置しないと、氷ができないことがあります。

給水タンクを元に戻す

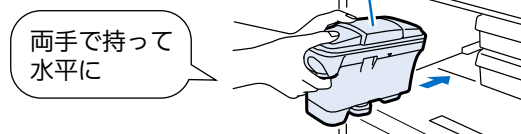

長期間氷を作らないときは

長期間氷を作らないときは、製氷皿や給水タンクの水を空にして、製氷を停止します。

1 製氷室の設定を **氷停止** にする

●操作方法：▶22ページ

2 給水タンクを取り出し、水を捨てる



3 製氷皿を取り出し、水や氷を捨てる

●取り出し方は、お手入れのページを参照ください。▶32ページ

4 貯氷箱を取り出し、水や氷を捨てる

●防音マットは捨てないでください。

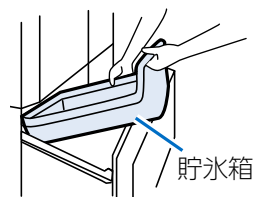

5 給水タンク（給水ポンプ、タンクパイプ、カルキクリーンフィルター）、給水パイプ、貯氷箱、防音マット、製氷皿、アイスサーバーを水洗いし、よく乾燥させてから元に戻す

▶33ページ

●給水タンクを元に戻さないで、冷蔵庫の食品が凍ってしまうことがあります。

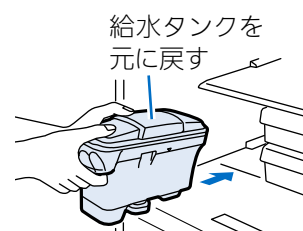

お知らせ

●使いはじめや1週間以上使わなかった場合、給水タンク、給水パイプ、製氷皿を水洗いしてください。においやホコリがついている場合があります。

ご使用の前に

使いかた

お手入れ

困った時に

節電したい

ECO モードを設定する

各部屋ごとに適切なタイミングを選んで、自動で節電運転します。

●ドアの開け閉めが多い部屋や急冷などを設定している部屋は、節電運転を一旦中止します。

ご使用の前に

使いかた



操作パネルの表示を点灯させる (**部屋選択** ① を押す)

1

節電 を押す

ECOが点灯し、設定が完了します。

- 節電運転している部屋をECOの点灯でお知らせします。
- 操作ボタンを操作しないで約30秒たつと、消灯します。

解除するとき

1

もう一度 **節電** を押す

ECOが消灯し、設定が解除されます。

※表示例

お手入れ



各部屋の節電状態を確認するには？

部屋選択 ① を押して部屋表示エリアを切り替えると、節電運転している部屋をECOで確認できます。

例：冷凍室と冷蔵室が節電運転しているとき

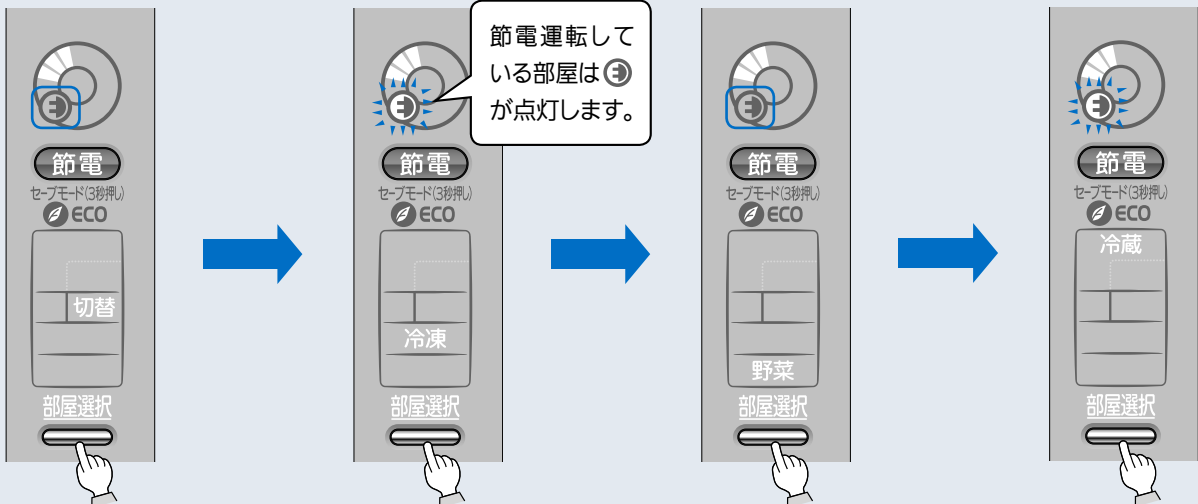

困った時に

節電モニターについて

各部屋の温度設定やドアの開け閉めの頻度などの冷蔵庫の「使いかた」から判定した、直近の24時間の「節電レベル」を3つのめもりでお知らせします。

節電レベル 1

節電レベル 2

節電レベル 3

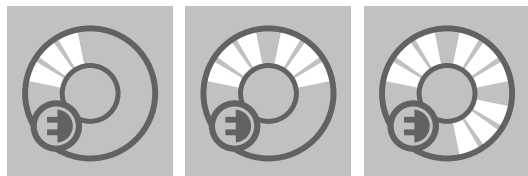

- 「節電レベル」はレベル0～3の4段階でお知らせします（上手な使いかたをして節電できていると、「節電レベル」が上がります）。
- 「節電レベル」は約1時間ごとに更新されます（「節電レベル」に変化がない場合は、めもりの表示は変わりません）。
- ご購入時は、レベル1が表示されます。
- 節電モニターは、ECOモードを設定していなくても表示されます。

※レベル0は、レベル1の状態です（ドア開閉が特に多いときや冷蔵庫の周囲が暑いときなど）。



節電レベルを上げるには？

ECOモードを設定する

庫内の温度が安定しているときに、自動で節電運転を行います。ご購入時は設定されていません。

パワーセーブモードを設定する

冷凍能力を抑えた節電運転をします。製氷室と切替室で設定できます。▶26ページ

温度設定を高め

各部屋の温度設定を高め設定すると、消費電力を抑えることができます。切替室をソフト冷凍にするのもおすすめです。

結露防止ヒーター弱設定

湿度が低いときに結露防止ヒーターを弱設定にすると、節電することができます。▶37ページ

ドアの開閉は少なく、短く

ドアをひんぱんに開けたり、長い時間開けていると、冷蔵庫の冷気が外に逃げ、消費電力が高くなります。

- わずかなドアのすき間でも、霜や露が付いたり、冷えなくなったり、水たれが発生することがあります。



お知らせ

- ドアを閉めたあと、約30秒間は節電モニター、ECOモードの表示を点灯します（約30秒後に消灯します）。

例：冷蔵室と冷凍室が節電運転しているとき

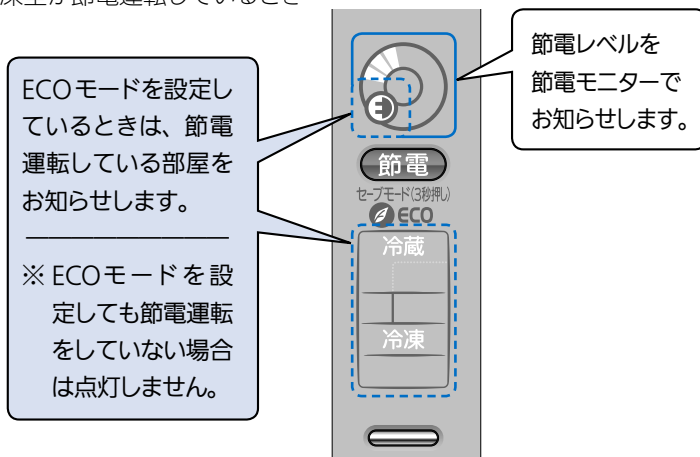

ご使用の前に

使いかた

お手入れ

困った時に

節電したい(つづき)

パワーセーブモードを設定する

設定した部屋の冷凍能力を抑えて節電します。

- 製氷室と切替室で設定できます。
- 製氷室をパワーセーブモードに設定すると、自動で製氷停止の設定になります(氷の保存もできません)。給水タンクの水、製氷皿や貯氷箱の水や氷を捨ててからパワーセーブモードを設定してください(「長期間氷を作らないときは」の操作2~5 ▶23ページ)。

ご使用の前に

使いかた

お手入れ



困った時に



※表示例

操作パネルの表示を点灯させる( 1 を押す)

1

 を3秒以上押し(“ピピッ”と鳴るまで)  を点滅させる

2

 1 を押し、設定する部屋表示を点灯させる

点灯した部屋がパワーセーブモードに設定されます。
押すたびに次の順に表示が変わります。



-  は点滅を表します。パワーセーブモードが解除された状態です。
- ご購入時は、パワーセーブモードは解除されています。



3

しばらくして、 の点滅が点灯に変わり、設定が完了します(“ピピッ”と鳴ります)

- 製氷室をパワーセーブモードに設定すると、 も表示されます。
- 操作ボタンを操作しないで約30秒たつと、消灯します。

解除するとき

1

切替室または製氷室を選択して  2 を押す
 が消灯し、設定が解除されます。

- 解除する部屋の温度設定を調節すると、解除されます。
- 設定するときの1~2の操作で  を選んでも解除されます。

パワーセーブモードで保存できるもの

(乾物類) 海藻、ふりかけ、お茶の葉、コーヒー豆、ナッツ類、乾麺(パスタ、そうめんなど) など
(調味料) 塩、砂糖、粉末スパイス類 など
(穀類) 米、小麦粉、片栗粉 など
(菓子類) 干菓子、チョコレート、クッキー など

- パワーセーブモードは約-10℃~0℃の冷凍温度となります。
- 氷、生鮮食品、冷凍食品、アイスクリーム、ホームフリージングしたものなどの保存には適しません。切替室の食品は、あらかじめ冷凍室へ移してください。
- 部屋の中のものを確認してから設定してください。
- 冬場など周りの温度が低いときや冷凍室を強設定にしたときなど温度が低くなることがあります。
- 製氷室に物を入れるときは、貯氷箱の高さ以内に入れてください(半ドアや故障・破損の原因になります)。

その他の操作 (設定リセット・チャイルドロック)

設定をリセットしたい



※表示例

設定がわからなくなってしまったときなどに、各設定をご購入時の状態に戻します。

- 切替室の温度設定は変わりません。
- 急冷や急速製氷、瞬冷凍、快速チルド、ECOモード、パワーセーブモードは、解除されます。
- 製氷室の設定が「氷割止」のときは変わりません。

1 **節電** と **温度設定** 2 を3秒以上押す (“ピピッ”と鳴るまで)

同時に3秒以上ボタンを押す

ご使用の前に

使いかた

誤設定を防ぎたい(チャイルドロック)

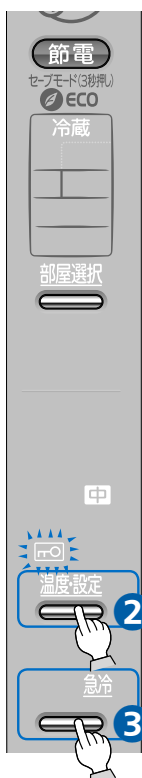

※表示例

お子さまのいたずらなど、操作パネルのボタンを誤って押しても設定できないようにします。

1 **温度設定** 2 と **急冷** 3 を同時に3秒以上押す (“ピピッ”と鳴るまで)

Child Lock が点灯し、設定が完了します。

- チャイルドロックを設定しても、部屋選択は操作できます。

解除するとき

1 もう一度 **温度設定** 2 と **急冷** 3 を3秒以上押す (“ピピッ”と鳴るまで)

Child Lock が消灯し、設定が解除されます。

- **急冷** 3 は表示例です。選択している部屋や温度によってボタンの名称が変わります。

お手入れ

困った時に

▶ 10 ページ

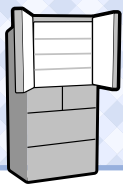

冷蔵庫

ご使用の前に

使いかた

お手入れ

困った時に

庫内灯

ドアが4分以上開いていると、1分ごとに2回庫内灯が点滅します。ドアが60分開いていると庫内灯は、いったん消灯します。ドアを閉めれば、庫内灯はドアを開けたときに点灯するようになります。
※庫内奥は照明ではありません。

回るん棚

ワン・ツー棚

チェンジポケット (小)

動くん棚

ボトルポケット (小)

回転仕切板

チルド
たまごっ庫

タマゴトレイ

吹き出し口

チェンジ
ポケット
(大)

ボトル
ポケット
(大)

食品を棚やポケットより飛び出して入れない

ボトルポケットには底まで入りきらないビン類を入れない

半ドアになったり、ビン類が破損する原因になります。

また、食品が落下し、ケガの原因になります。



ポケットの外側に市販のケースなどをつけない

半ドアになり冷え具合が悪くなったり、食品が落下してケガをしたり、ケースやフタが破損する原因になります。

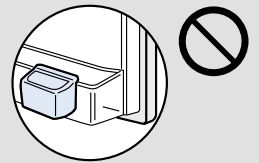

回転仕切板が手前に開いたままドアを閉めない

勢いよくドアを開け閉めすると回転仕切板が手前に開いてしまう場合がありますので静かに開け閉めしてください。(破損の原因になります)。

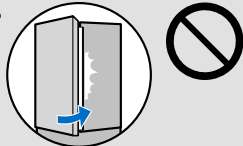

チルド室
(-3~3℃)

小物
ケース



スライド
チルドケース

肉・魚・加工品(かまぼこ、ハムなど)・ヨーグルトなどを保存します。

- 操作パネルでの温度設定はできません。
- 凍りやすい食品は入れないでください。
- スライドチルドケースで、快速チルドが使用できます。▶ 18ページ

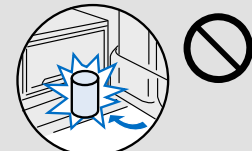

スライドチルドケースや小物ケースの手前に食品を置いたままドアを閉めない

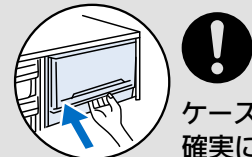

ケースは確実に収納する

※吹き出し口付近に水分が多い食品を置くと凍ることがあります。▶ 40ページ

■ドアが開いているときは、ドアアラーム、庫内灯、部屋表示エリアでお知らせします。▶ 11ページ

においの強い食品はしっかり包装して保存

においを移しやすい食品

らっきょう・干物・納豆・味噌・牛肉・たくあん・イワシ・キムチ・ギョウザなど

においが移りやすい食品

プリン・アイスクリーム・ごはん・ポテトサラダ・豆腐・食パン・牛乳・ケーキ・氷など

オートクローザー

冷蔵庫のドアを閉める際、ドアの開き角度が約20°以内になると自動でドアが閉まります

• オートクローザーは、ドアが止まっている状態(半ドア)から自動的に閉める機能ではありません。ドアを閉める力が弱すぎると途中で止まる場合があります。

• 食品の収納量によって、ドアの閉まるスピードが異なる場合があります。

棚やポケットが動かさず (取りはずすこともできます)

回るん棚

- ①冷蔵室のドア(左右)を開く
- ②左右のレバーをフリーの位置にする
- ③トレイのふちを持ってゆっくり回転
(トレイは左右どちらの方向にも回ります)

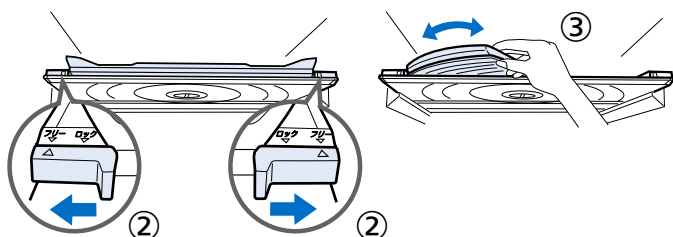

使用後は、逆の手順で元の位置まで戻して左右のレバーをロックの位置にしてください。

■回るん棚の取りはずし、取付けかた ▶ 31 ページ

動くん棚

レバーを左右に動かし、棚の間隔を調節

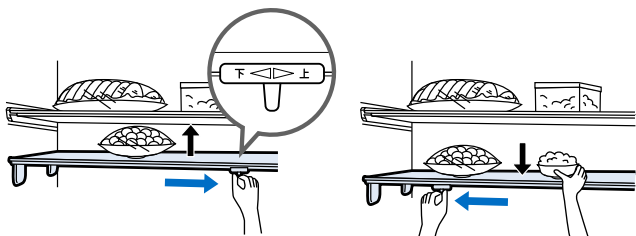

動くん棚がはずれたときは、はずれた脚を上から押し込んでください。

■動くん棚の取りはずし、取付けかた ▶ 34 ページ

ワン・ツー棚

1 広い棚として
<ワン>

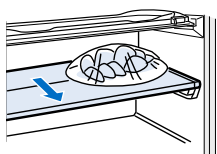

2 半分にして
<ツー> 背の高いものを収納

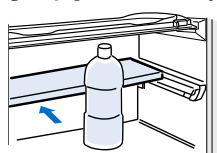

チェンジポケット

2段階に調節

小

大

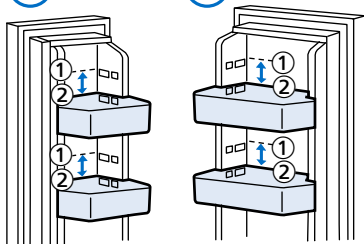

■ポケットの取りはずしかた

▶ 35 ページ

回るん棚 使用上の注意

冷蔵室のドアを閉めるときは、回るん棚を元の位置に戻す

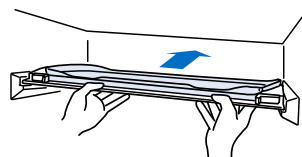

回るん棚にぶら下がったりしない

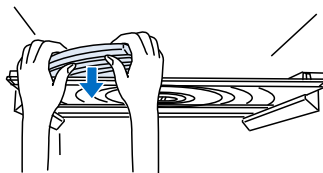

回るん棚から、はみ出してものを置かない

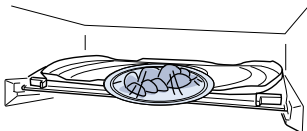

回るん棚には

- ・すべりやすいものを重ねて置かない
- ・こぼれやすいものは置かない

※合計で 10kg 以上にならないようにしてください。



食品が落下し、ケガをしたり、棚やポケットが破損する原因になります。

お知らせ

- 庫内灯は、長寿命の発光ダイオード(LED)を使用していますので、通常は交換不要です。

ご使用の前に

使いかた

お手入れ

困った時に



冷凍室

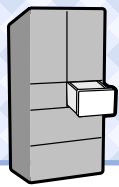

切替室

(瞬冷凍室)



野菜室

冷凍室

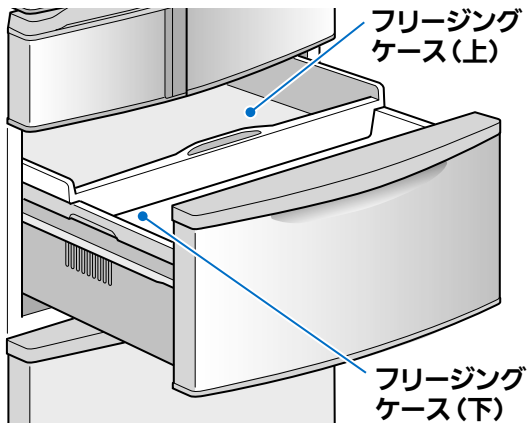

フリージングケース(上)

フリージングケース(下)

- 500mLの冷凍専用のペットボトルを立てて入れられます。
- ドアが開いているときは、ドアアラームと部屋表示エリアでお知らせします。

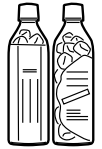

▶ 11 ページ

ご注意

フリージングケース(下)に背の高いものは入れないでください。

- 食品やフリージングケース(上)を破損することがあります。
- ドアが閉まらなくなります。

冷凍専用以外のペットボトル飲料を入れしないでください。

- 中身が凍って割れるおそれがあります。

▶ 5 ページ

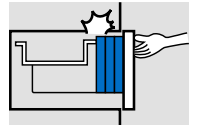

切替室 (瞬冷凍室)

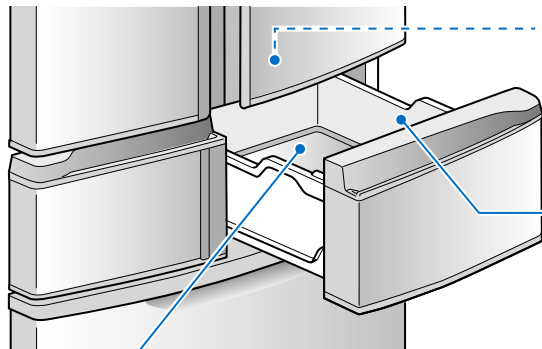

赤外線センサー

赤外線センサーで食品の温度を検知します。

- ドアが開いているときは、ドアアラームと部屋表示エリアでお知らせします。

切替ケース

▶ 11 ページ

ご注意

ケースより高く食品を積み上げないでください。

- ドアが閉まらなくなります。
- 食品を傷付けることがあります。
- 食品が溶けることがあります。

アルミトレイ

冷やされたトレイによって食品をすばやく冷却します。

野菜室

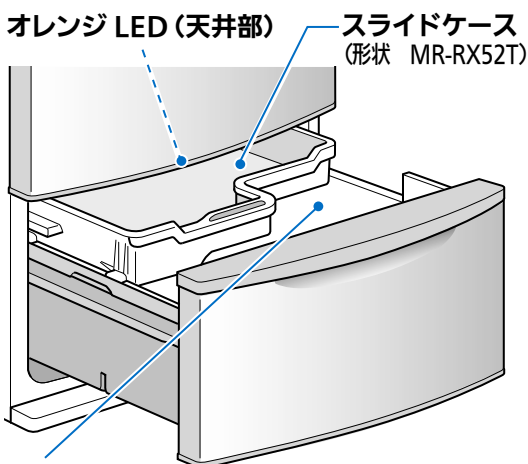

オレンジ LED (天井部)

スライドケース (形状 MR-RX52T)

野菜ケース

2Lペットボトルが入ります。
※ ペットボトルはキャップをしっかり閉めてから収納してください。しっかりと閉めないと天井と接触してドアが完全に閉まらなくなる場合があります。

ご注意

光をあびて、ビタミンCを増量↑
オレンジLEDは常時点灯しています



野菜や果物は、ラップをすると新鮮さがさらに保てます。

- 野菜は収穫後も生きている食品です。光をあびて、自ら栄養を増やします。
- 光を照射することにより、保存や収納できない野菜・果物・飲料・調味料などは特にありません。使いかたは従来と同じです。
- 完全に光を遮断する包装を除いて、弱い光でも野菜は栄養を増やしますので、包装をはずす必要はありません。
- 野菜の栄養は増加し続けるものではありません。購入時の鮮度によっても保存性は異なります。できるだけ新鮮なうちに使うようにしてください。
- 野菜室が高湿のため、多量の葉野菜を入れたとき、野菜室の天井や各ケースの底面にくもりや露が付くことがあります。ケースの底に露がたまると、汚れの原因になりますので、乾いた布でふいてください。

- ドアが開いているときは、ドアアラームと部屋表示エリアでお知らせします。

▶ 11 ページ

LEDは分解したり、水をかけたりしないでください。

- 水が入ると、故障の原因になります。
 - 長寿命の発光ダイオード(LED)を使用しているので、通常は交換不要です。
- ケースより高く食品を積み上げないでください。
- 食品やスライドケースを破損することがあります。
 - ドアが閉まらなくなります。
 - スライドケースをはずして使うと、野菜室が乾燥します。

ご使用の前に

使いかた

お手入れ

困った時に

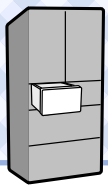

製氷室 (自動製氷機)

製氷室

給水タンクキャップ

給水タンクフタ

フタの向きは、前後い
ずれの向きでもタンク
に取り付けられます。

給水タンク
(約1.2L)

タンク
パイプ
給水ポンプ
カルキクリーンフィルター

製氷皿

取りはずして
お手入れできます。

製氷室ラベル

防音マット

氷の落下音を小さく
するためのものです。
捨てないでください。

アイスサーバー

給水タンク取付位置ライン

給水タンク取付位置の
目安です。
給水タンクは奥の壁に
あたるまで押し込み、
ラインが給水タンクよ
り手前に見えることを
確認してください。

給水パイプ

製氷皿ロックレバー

貯氷箱

● 清潔でおいしい氷を作るために、お手入れは定期的に。▶ 32 ページ

■ ドアが開いているときは、ドアアラームと部屋表示エリアでお知らせします。▶ 11 ページ



氷を作るときお願い

貯氷箱の奥には物を入れない

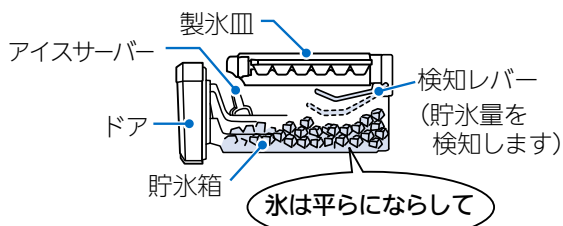

- 食品は製氷室ラベルの赤線の下側に入れてください(半ドアや故障・破損の原因になります)。製氷室の設定を **通常** または **急冷** にしているときは、氷以外の食品を入れないでください。
- 貯氷量の確認は検知レバーが自動的に行い、一定量(約80~140個)になると製氷を停止します。貯氷量を正しく確認するため、氷は平らにならし、アイスサーバーは、貯氷箱右手前の収納部に入れてください。

給水タンクにお湯・ジュース・お茶・清涼飲料水など、水以外の物を入れない(耐熱温度60℃)

水以外の物を入れると、自動製氷機や給水ポンプの故障の原因になります。



製氷皿に直接水を注いで氷を作らない

製氷皿の水が凍らないうちに貯氷箱に落ち、つながった氷ができることがあります。

ミネラルウォーターなどミネラル分が多い水で作った氷は白色沈殿物(白い結晶)ができることがあります。

これはミネラル分が結晶したもので害はありません。

ご使用の前に

使いかた

お手入れ

困った時に

自動製氷機のお手入れ

清潔でおいしい氷を作るために、お手入れは定期的に。
水アカ、カビなどの発生を防ぎます。

※変形の原因となりますので、食器洗い乾燥機は使用しないでください。

ご使用の前に

使いかた

お手入れ

困った時に

週に1度

給水タンク

1 フタをはずして水洗い(耐熱温度 約60℃)

※水の種類によってカビが発生しやすい場合は週に2、3度お手入れしてください。

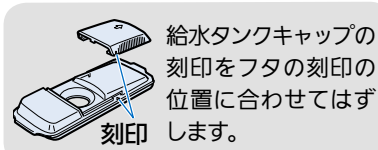

給水タンク・フタのお手入れに漂白剤を使用する場合は、その注意書にしたがってください。

月に1度

給水パイプ・タンク受け

1 給水パイプを引き抜き、タンク受けをきれいな布でふく

- タンク受けに水を流さないでください。故障の原因となります。
- 給水パイプを取り付けないと、冷蔵室の食品が凍ることがあります。

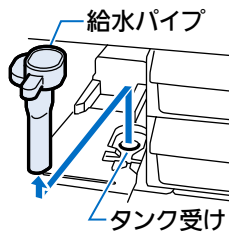

2 分割して水洗い

- アルミパイプは、左右にねじりながらはずしてください。※ミネラルやカルキが白く付着することがありますが、異常ではありません。水洗いしてご使用ください。

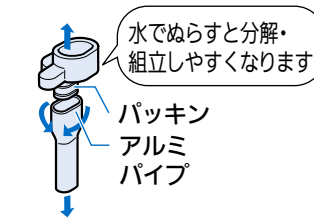

3 逆の手順で元に戻す

- 給水パイプは、段差がないように確実に押し込んでください。段差がある状態で使用すると故障の原因となります。

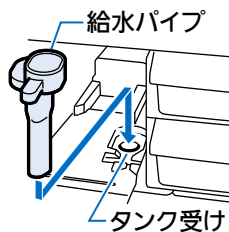

4 給水パイプとタンクパッキン、タンク受けの間に異物がないか確認する

- しっかり差し込まなかったり、異物によりすき間が発生すると異音が生じたり、氷ができなくなることがあります。また、給水タンクの水や冷蔵室の食品が凍る原因となります。

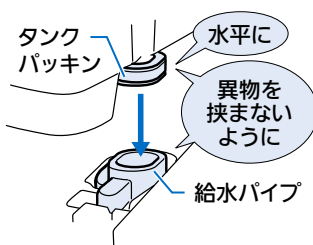

年に1~2度

製氷皿

1 製氷室の設定を「氷停止」にする

- 「氷」が点滅しているときは、点滅が終わるのを待ってから操作2を行ってください。

●操作方法：▶22ページ

2 製氷室のドアを開けて、製氷皿ロックレバーをはずす

- 製氷皿ロックレバーをはずすと「氷止」が表示されます。
- 製氷皿ロックレバーをはずしたときに「ピピピピピ」と鳴ったら、ドアを閉めてください。▶22ページ

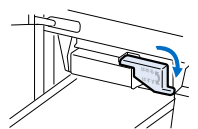

3 製氷皿を手前に引いて取り出す

少し持ち上げながら取り出す

- 水がこぼれることがあります。ゆっくり引き出してください。



4 製氷皿を空にして、水洗いする

- 水洗いをしたあと、水気をとってください

5 製氷皿を「カチッ」と音がするまで押し込み、製氷皿ロックレバーをはめる

- 「氷止」が消えていることを確認してください。点灯している場合は、製氷皿ロックレバーの位置と製氷皿の上下向きなどの取付状態を確認してください。

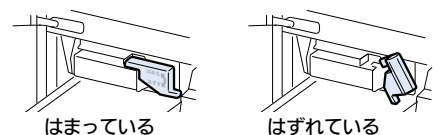

6 製氷室の設定を「通常」または「急冷」にする

●操作方法：▶22ページ



お手入れするときは、下記のものを使用しないでください。

スポンジやタワシなど表面を傷付けるもの・アルカリ洗剤・磨き粉・熱湯・石油・酸

週に1度

タンクパイプ、給水ポンプ、カルキクリーンフィルター

1 タンクパッキンを給水タンクから引き抜く

2 タンクパイプを引き抜き、給水ポンプを回して取りはずす

3 それぞれ分解して水洗い

ハネは磁石でできています。異物がないように、きれいに水洗いします。

4 給水ポンプ、タンクパイプ、タンクパッキンを元に戻す

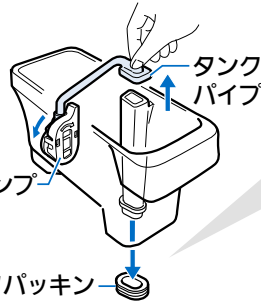

取り付けるときはタンクの三角マークとタンクパッキンのマークの位置を合わせて奥まではめてください。

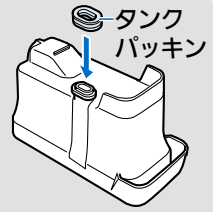

カルキクリーンフィルターのお手入れに台所用中性洗剤やベンジン、漂白剤などは使用しない
●氷のにおいの原因になります。

指でツメ部を広げながらキャップを取りはずします。

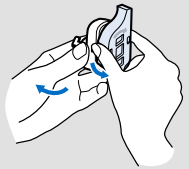

給水ポンプ、タンクパイプを元に戻す手順

組立てが不十分な場合、氷ができなかったり、音が大きくなる場合があります。

■給水ポンプを組み立てる

1 フィルターをキャップにはめる

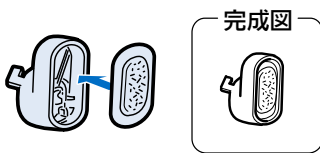

2 1にフタをはめる

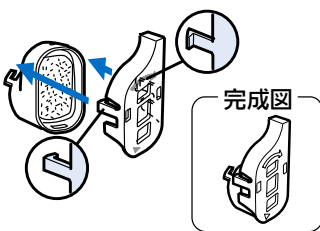

3 給水ポンプにハネを取り付ける

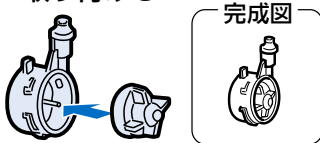

4 2のキャップのツメ部(①)を3の給水ポンプの凸部(②)に回転してかける

※内部にハネがあるか確認してください。

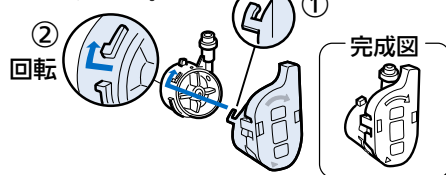

5 4の給水ポンプを矢印の方向に回転して給水タンクに取り付ける

※給水タンク底の三角マークとフィルターの三角マークを合わせてすき間のないように押し込む。

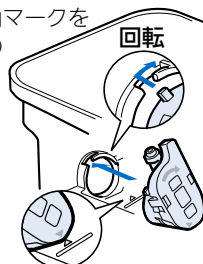

■タンクパイプを取り付ける

6 タンクパイプを給水タンクに差し込む

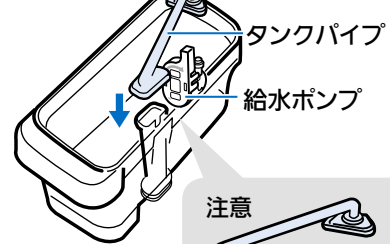

注意

異物で穴をふさがないようにしてください

7 タンクパイプと給水ポンプをつなぐ

※タンクパイプと給水ポンプの間に異物がないか確認してください。

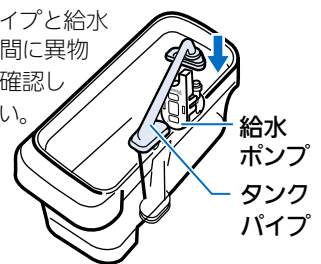

お知らせ

- タンクパッキンを取り付けしないと、給水タンクの水や、冷蔵庫の食品が凍ってしまうことがあります。
- カルキクリーンフィルターは通常は交換不要です。ただし、次のようなときは交換してください。
 - ・水以外の物を入れるなどして目づまりしたとき
 - ・破損したとき
 - ・カビが発生したとき

お求めはお買上げの販売店にお問い合わせください。

※水の種類によってカビが発生しやすい場合は週に2、3度お手入れしてください。

ご使用の前に

使いかた

お手入れ

困った時に

付属品のはずしかたとお手入れ

ご使用の前に

ステップ Step 1 お手入れの前に

電源プラグを抜く

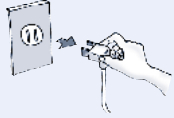

警告
抜かないと、感電・ケガの原因になります。

コンセントに再度電源プラグを差し込むときは、10分以上間をおいてから差し込んでください。すぐに差し込むと機械が動きません。

ステップ Step 2 お手入れのしかた

- やわらかい布にぬるま湯を含ませてふくか、取りはずして水洗いし（操作パネルは、やわらかい布でからぶきしてください）
- 落ちにくい汚れは台所用洗剤（中性）をうすめて使い、水ぶきでふき特に、油污れは放置するとプラスチックが割れるおそれがあります。



アルカリ性／弱アルカリ性台所用洗剤・磨き粉・粉石シンナー・石油・酸・タワシ・熱湯などは使わない。プラスチック部品（ドアの取っ手・キャップ、ケース塗装面に傷やさびが発生するおそれがあります。

回るん棚

棚の取りはずし

- ① 左右のレバーを「ロック」の位置にする。

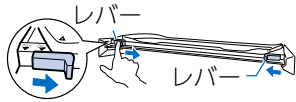

- ② 回るん棚の手前を両手で持ち、奥を少し上げたまま、回るん棚を奥に押す（左右レールの上に棚の奥を載せる）。

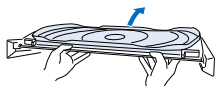

- ③ 回るん棚の手前を上げて、庫外に取り出す（左右レールの上を通過させる）。

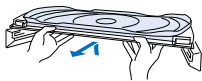

棚の取付け

- ① レバーが「ロック」の位置にあることを確認する。

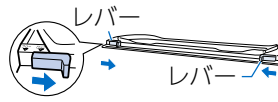

- ② 回るん棚を庫内に入れて、左右レールの上に載せ、一度奥まで通過させる。

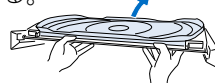

- ③ 回るん棚を左右のレールに通して手前に引きながら、回るん棚の奥を下げる（手前に引いたときに溝の中でストップすることを確認してください）。

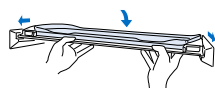

トレイの取りはずし

- ① レバーを「ロック」の位置にする。
- ② 回るん棚中央部にあるストッパーのツマミを持ち、矢印の方向に回してストッパーをはずす。
- ③ 回るん棚の中央部から手を入れ、トレイを持ち上げる。
※トレイの落下のおそれがあります。ゆっくりと作業を行ってください。
- ④ 両手で取り出す。

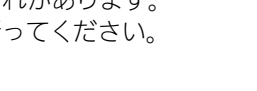
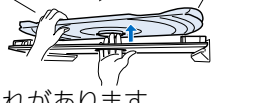
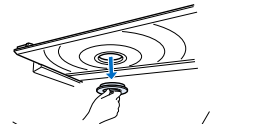
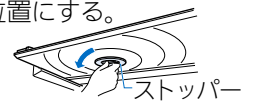

トレイを取り付ける時は、図の向きでトレイを取り付けてください。図の向き以外では正しく取り付かず、部品が落下することがあります。

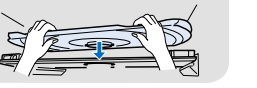

動くん棚（動くん棚は分解したり、グリスなどの薬品を使わないでください。故障の原因になります。）

棚の取りはずし

- ① レバーを右端によせる。
- ② 各脚を1カ所ずつ強めに押し上げる（4カ所）。（はずれるときに「カチッ」という音がします）
かたくてはずしにくいときは内部のツメを内側に傾けてください。
- ③ 庫外に取り出す。

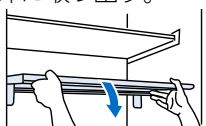
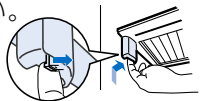

棚の取付け

- ① レバーが右によっていることを確認する。
- ② 止め金が4カ所はまっていることを確認し、4つの脚を各々の止め金に合うように軽く載せる。
- ③ 4つの脚を天面から1カ所ずつ押し込む（「カチッ」という音がします）。
- ④ レバーを左右に動かし、動くん棚が平行に上下することを確認する（棚が平行に上下しない場合は動くん棚を取りはずし、再度①から④を行ってください）。

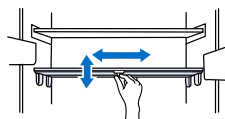
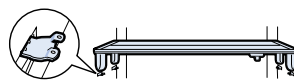

トレイの取りはずし

- ① 指でトレイ奥のツメ（3カ所）を押し上げる。
- ② 手前のツメ（3カ所）と両側のツメ（2カ所）がはずれるまでトレイ奥を持ち上げる。
※トレイの落下のおそれがあります。ゆっくりと作業を行ってください。
- ③ 両手で取り出す。

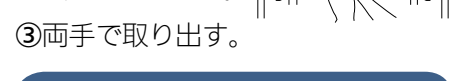
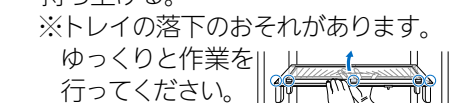
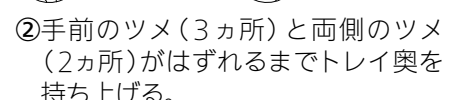
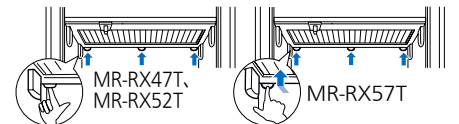

ワン・ツー棚

押し込んで持ち上げる。

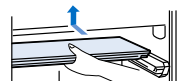

使いかた

お手入れ

困った時に

取付けは、はずしかたの逆の順序で行います

ご使用の前に

使いかた

お手入れ

困った時に

ステップ Step 3 お手入れ後に／定期的に

電源プラグとコードの点検

安全のため定期的に
お手入れしてください

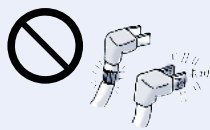

⚠ 警告
電源プラグやコードが
傷んでいたり、ホコリ
が溜まっていると感電、
火災の原因になります。

- ①電源プラグをコンセントから抜いて点検する。
・電源プラグやコードに傷みや異常な発熱はないか。
- ②電源プラグと周囲のホコリをとり、乾いた布でふく。
- ③電源プラグをコンセントにしっかり差し込む。

てください。
取ってください。
けん・アルコール・ベンジン・
などが割れたり、ドアや

冷蔵庫の背面・床

- ①脚カバーをはずす。
- ②調整脚を回して床から浮かし、冷蔵庫を手前に引き出す（床の傷付きをふせぐため保護材を敷くことをおすすめします。また、ケガのないよう注意してください）。
- ③背面、壁、床のホコリを取り除き、汚れをふく（空気の対流でホコリがたまりやすく、黒く汚れやすい所です。省エネにもなるので、定期的にお手入れしてください）。
- ④床に水漏れがないか確認する。

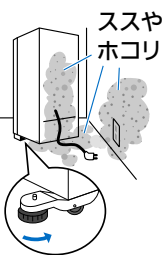

ススや
ホコリ

⚠ 注意
冷蔵庫の下には手を入れない
でください。ケガをする原因に
なります。

スライドチルドケース・小物ケース

- ①ケースをいっぱい引き出す。
- ②手前を持ち上げる。

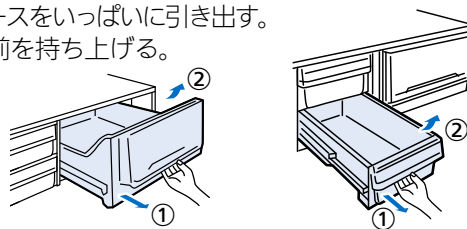

チェンジポケット・ボトルポケット

- ①ポケットの左右を交互に持ち上げる（取付けはかたくしてあります）。
- ②手前に引く。

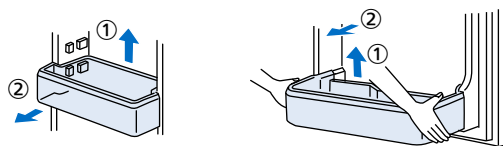

取り付けるとき

- ・確実にセットされていることを確認してください。不十分だとはずれて落下し、ケガの原因になります。

製氷室・切替室

- ①ドアをいっぱい引き出す。
- ②手前を持ち上げる。

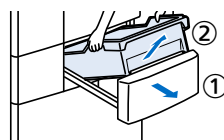

汁受け凹部

汚れや汁、結露をふき取る。

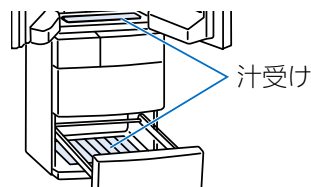

冷凍室・野菜室

- ①ドアをいっぱい引き出す。
- ②上段ケース手前を持ち上げる。
- ③ドアを少し持ち上げながら引き出し、傾ける。
- ④下段ケース手前を持ち上げる。

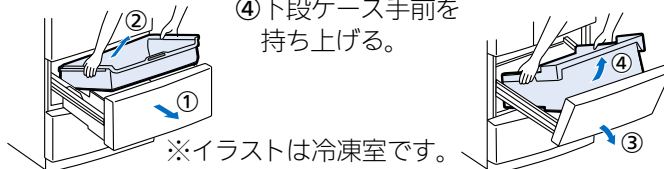

※イラストは冷凍室です。
野菜室も同様です。

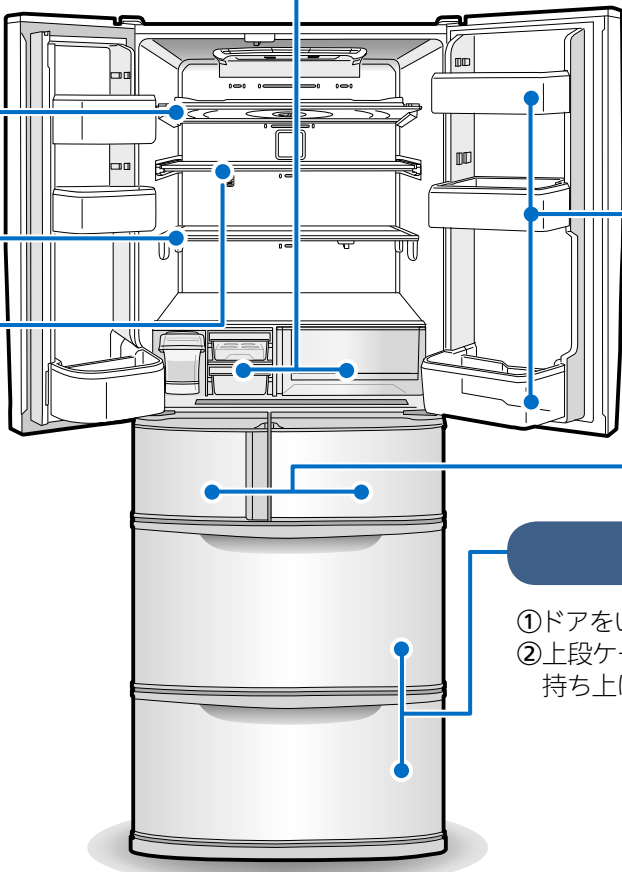

こんなときは

ご使用の前に

使いかた

お手入れ

困った時に

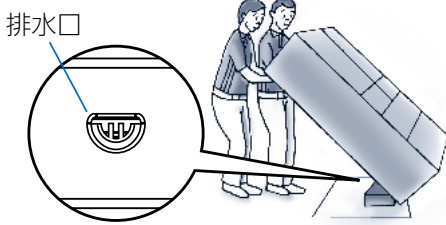
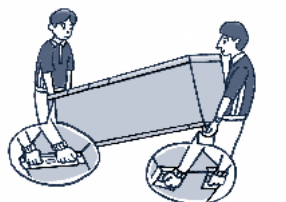
こんなときは	こうしてください
<p>停電のとき</p>	<ul style="list-style-type: none"> ● ドアの開け閉めを少なくし、新たな食品の保存は避けてください。 ● 温度設定以外の設定が変わる場合があります。確認してください（チャイルドロック、急冷など）。
<p>移動するとき 向きをかえるとき</p>	<ol style="list-style-type: none"> ①調整脚を上げる。▶7ページ ②キャスターおよび後部の脚の下に床の保護材を敷いてください。 ③前後方向に移動させる。 ※前後方向以外に引きずると床を傷付けるおそれがあります。
<p>長期間 使わないとき</p>	<ol style="list-style-type: none"> ①自動製氷機を清掃する。▶23・32ページ ②電源プラグを抜いてから庫内を清掃し、2～3日間ドアを開けて乾燥させる。 ※乾燥が不十分な場合、カビ、においの原因および冷却器腐食による冷媒漏れの原因になります。
<p>運搬するとき (引越しなど)</p>	<ol style="list-style-type: none"> ①給水タンクおよび製氷皿の水や水を捨てる。▶23・32ページ ②保護具(軍手)を着用する。 ③脚カバーをはずし、調整脚を上げる。 ④電源プラグを抜く。 ⑤排水口の下および冷蔵庫の背面下の角部に布を敷き、水受け用の高さ3cm程度の容器やトレイなどを上に置く。 ※タオルは床への水のこぼれや床の傷付きを防止するためのものです。 ⑥ゆっくりと後方に約30度以上傾け、背面下部の排水口から蒸発皿内の水を抜く(蒸発皿は外から見えません)。 ※重いので2人以上で作業を行ってください。 ※小さいお子さまや力に自信のない方は、作業をご遠慮いただき、運搬業者などにご相談ください。 ⑦2人以上で、前面下部内側と背面上部の取っ手を持ち、静かに運ぶ。 <ul style="list-style-type: none"> ●横積みはしない(圧縮機の故障の原因)。 ●転居の場合、周波数の切替えは不要(50 / 60Hz 共用)。 <div style="text-align: right; margin-top: 10px;">  <p>排水口</p> </div> <div style="text-align: right; margin-top: 20px;">  <p>前面下部内側 背面上部</p> </div> <div style="border: 1px solid black; padding: 5px; margin-top: 20px;"> <p>⚠ 警告</p> <p>可燃性冷媒を使用していますので、冷媒回路を傷つけないでください。 冷媒が漏れた場合、発火・爆発のおそれがあります。</p> </div>



※③は設定内容によりボタンの名称が変わることがあります。

こんなときは	こうしてください
<p> マークがすばやく(1秒間に約5回)点滅しているとき</p>	<p>すぐにお買上げの販売店にご連絡ください。または、ご相談窓口へご連絡ください。▶43ページ</p>
<p>アラームが鳴りやまないとき</p>	<p>アラームは ③ を5秒以上押すと止まります。ドアが閉まっているか確認してください。異常がないときは点検の必要がありますので、お買上げの販売店または、ご相談窓口へご連絡ください。▶43ページ</p>
<p>デモ運転状態 ボタンを操作していないのに、一定間隔ごとに3回、表示が全部点滅しているとき 操作パネルの部屋表示や温度設定表示が順番に点滅を繰り返しているとき</p> <p></p>	<p>この状態では冷蔵庫は冷えません。お買上げの販売店へ連絡するか、下記方法にてデモ運転を解除してください。</p> <p>デモ運転の解除方法</p> <ol style="list-style-type: none"> ① 冷蔵室のドアを開けたままにする。 ② ① を2回押す。 ③ ① と ② と ③ を同時に5秒以上押す。 ④ ドアを閉めて1分後に表示部の点滅がないことを確認する(点滅しているときはデモ運転は解除されていません)。
<p>冷蔵庫回転仕切板のヒーターを弱くしたいとき (結露防止ヒーター弱設定)</p>	<p>湿度が低いときに設定すると節電することができます。結露防止ヒーター弱設定は、レベル1とレベル2があり、レベル2がより節電となります。</p> <ul style="list-style-type: none"> ・仕切板に露が付くときは設定を解除してください。 <ol style="list-style-type: none"> ① ① と ② を同時に3秒以上押す。 <ul style="list-style-type: none"> ● ①の操作をするたびに、次の順にレベルが変わります。 <p> ※状態を設定時の音でお知らせ</p> <p></p> <ul style="list-style-type: none"> ・ご購入時は、解除されています。 ・設定をリセットすると、解除されます。

ご使用の前に

使いかた

お手入れ

困った時に

こんなときは(つづき)

ご使用の前に

使いかた

お手入れ

困った時に

こんなときは

- 冷蔵室、冷凍室、切替室(冷凍設定時)は19段階、切替室(ソフト冷凍)は5段階に温度設定をすることができます。
- 温度微調節モードにしているときは、約10秒ごとに部屋表示が点滅します。

■温度微調節モードにします

部屋選択 ① を3秒以上押す(“ピピッ”と鳴るまで)

解除方法 上記の操作と同じです。

■温度微調節をします

例：冷蔵室を弱より1.2℃低めに設定するとき(冷蔵室5の設定のとき)

① **部屋選択** ① を押して
温度を微調節する部屋を選ぶ

「冷蔵」が
約10秒ごとに
点滅

② **温度設定** ② を繰り返し押し、
温度を微調節する

※右記は目安です。食品の収納状態
やドアの開け閉めなど使用状態に
よって、温度は右記と異なる場合
があります。
●は点滅を表します。

「強」が
点滅

さらに細かく
温度設定したいとき
(温度微調節モード)

	温度設定	切替室 (ソフト冷凍設定)
1	弱	約-5℃
2	弱	約-6℃
3	中	約-7℃
4	強	約-8℃
5	強	約-9℃

こうしてください

	温度設定	冷蔵室・冷凍室	切替室(冷凍設定)
1	弱	「弱」設定 ▶12ページ	約-12℃ ▶13ページ
2		弱より 約0.3℃低め	中より 約2.4℃高め
3	弱	弱より 約0.6℃低め	中より 約2.1℃高め
4	弱	弱より 約0.9℃低め	中より 約1.8℃高め
5	弱	弱より 約1.2℃低め	中より 約1.5℃高め
6	弱	「弱中」設定 ▶12ページ	中より 約1.2℃高め
7	弱	中より 約0.9℃高め	中より 約0.9℃高め
8	弱	中より 約0.6℃高め	中より 約0.6℃高め
9	弱	中より 約0.3℃高め	中より 約0.3℃高め
10	中	「中」設定 ▶12ページ	約-15℃ ▶13ページ
11	中	中より 約0.3℃低め	中より 約0.3℃低め
12	中	中より 約0.6℃低め	中より 約0.6℃低め
13	中	中より 約0.9℃低め	中より 約0.9℃低め
14	中	「中強」設定 ▶12ページ	中より 約1.2℃低め
15	中	強より 約1.2℃高め	中より 約1.5℃低め
16	中	強より 約0.9℃高め	中より 約1.8℃低め
17	中	強より 約0.6℃高め	中より 約2.1℃低め
18	中	強より 約0.3℃高め	中より 約2.4℃低め
19	強	「強」設定 ▶12ページ	約-18℃ ▶13ページ

仕様

種類	類名	冷凍冷蔵庫		
		MR-RX47T	MR-RX52T	MR-RX57T
定格内容積 (リットル)	全体	465L	520L	565L
	冷蔵室	246L	271L	292L
	製氷室	17L<4L>	18L<4L>	20L<5L>
	切替室	27L<15L>	34L<18L>	37L<20L>
	冷凍室	91L<54L>	102L<62L>	110L<69L>
	野菜室	84L<49L>	95L<55L>	106L<65L>
外形寸法	高さ	1821mm	1821mm	1821mm
	幅	650mm	685mm	685mm
	奥行	683mm	699mm	733mm
質量		101kg	108kg	108kg
電動機定格消費電力		110/110W	105/105W	110/110W
電熱装置定格消費電力(霜取り時)		225/225W	225/225W	225/225W
定格電圧・周波数		100V・50/60Hzは共用		
消費電力量		冷蔵室ドアの内側に表示してあります		
電源コード(有効長さ)		2.25m		
冷凍室の記号		* ** フォースター		

■定格内容積のくゝ内は「食品収納スペースの目安」です。
■この製品は日本国内用ですので日本国外では使用できません。また、アフターサービスもできません。

This appliance is designed for use in Japan only and can not be used in any other country. No servicing is available outside of Japan.



J-Moss(JIS C 0950)の規定に基づき、対象となる6物質(鉛、水銀、カドミウム、六価クロム、PBB、PBDE)の含有についての情報を公開しております。詳しくはホームページをご覧ください。

www.MitsubishiElectric.co.jp/jmoss/

付属品	形名	個数		
		MR-RX47T	MR-RX52T	MR-RX57T
冷蔵室	回るん棚	1	1	1
	動くん棚	1	1	1
	ワン・ツープ	1	1	1
	スライドチルドケース	1	1	1
	給水タンク (カルキクリーンフィルターつき)	1	1	1
	チェンジポケット(大)	2	2	2
	チェンジポケット(小)	2	2	2
	小物ケース	2	2	2
	タマゴトレイ	1	1	1
	ボトルポケット(大)	1	1	1
ボトルポケット(小)	1	1	1	
製氷室	製氷皿	1	1	1
	製氷箱	1	1	1
	防音マット	1	1	1
	アイスサーバー	1	1	1
切替室	切替ケース	1	1	1
	アルミトレイ	1	1	1
野菜室	野菜ケース	1	1	1
	スライドケース	1	1	1
冷凍室	フリージングケース(上)	1	1	1
	フリージングケース(下)	1	1	1
脚	カパ	1	1	1

ご使用の前に

使いかた

お手入れ

困った時に

霜取り

霜取りの操作と霜取りの水の処置は不要です。

庫内温度をはかる

冷蔵庫は、JISに基づいて厳重な品質管理のもとで生産していますが、庫内の温度は冷蔵庫の据付け状態や外気温、使用条件などにより変化します。しかし、中の食品は8割前後が水分であるため、比熱が大きく、その温度は空気のように大きく変化はしません。したがって一般の空気温度をはかる温度計は変化の少ない食品温度の正確な測定ができません。そこで、空気温度の影響を受けにくく、食品に近い温度を示す冷蔵庫用温度計を発売しています。ご購入の際は、お買上げの販売店にご相談ください。

なお、一般のアルコール温度計で冷蔵庫内の食品相当温度をはかる場合は、冷蔵庫中段の棚の中央に約100mLの水を入れた容器を置き、感温部を水中に3時間程度浸しておきますと、食品に近い温度が得られます。

●庫内温度はドアの開け閉めが少ない夜間などに温度計を入れ、翌朝最初にドアを開けたとき(温度が安定したとき)に測定してください。

冷蔵庫の内容積について

●定格内容積は、日本工業規格(JIS C 9801)に基づき、庫内内部品のうち、冷やす機能に影響がなく、工具なしに外せる棚やケース等を、外した状態で算出したものです。この定格内容積には、食品収納スペースと冷気循環スペースとを含みます。

●引き出し式貯蔵室(例えば、冷凍室・切替室・野菜室等)の場合、定格内容積と併せ食品収納スペースの目安を表示しています。なお、回転扉式冷凍室の食品収納スペースについては、冷気の循環を考慮して定格内容積の65%程度を目安としてください。食品の詰め込み過ぎは、庫内の冷えムラや電気のムダの原因となります。

冷凍室の性能について

この冷蔵庫の冷凍室の性能は * ** (フォースター) です。
冷凍室の性能は日本工業規格(JIS C 9607)に定められた方法で試験したときの冷凍室内の冷凍負荷温度(食品温度)によって表示しています。

●JISの試験方法は次のとおりです。

(1) 冷蔵室内温度が0℃以下とまらない範囲で最も低い温度になるよう調整して試験します。

(2) 冷蔵庫の据付け場所の温度は15~30℃の範囲を基準としています。

(3) 冷凍室定格内容積100L当り4.5kg以上の食品を24時間以内に-18℃以下に冷凍できる冷凍室をフォースター室としています。

●冷凍食品の保存期間

冷凍食品の保存期間は、食品の種類、店頭での保存状態、冷蔵庫の使用条件などによって異なり、上の表の期間は一応の目安です。

記号	冷凍負荷温度 (食品温度)	冷凍食品保存 期間の目安
* ** (フォースター)	-18℃以下	約3ヵ月

故障かな?と思ったら

以下のことをお調べになり、それでも具合の悪いときは、すぐにお買上げの販売店にご連絡ください。

■特にお使い始めや夏場に多いお問合せ

全く冷えない!

- 使い始めは冷えるまで時間がかかります。夏場は十分冷えるまで24時間が目安です。
- 操作パネルの表示が点滅していませんか?
→デモ運転: ▶37ページ
- 電源プラグが抜けたり、ブレーカーがおちていませんか?

外側が熱くなる!

- 据付け直後や夏場は特に外側が熱くなります(約50~60℃)。これは側面や天井に放熱・結露防止パイプがあるからです。冷やすために必要な機能で異常ではありません。
- 冷蔵室回転仕切板にも結露防止ヒーターがあり熱くなります。▶6ページ
- 下には放熱用ファンがあり温風が出ることがあります。

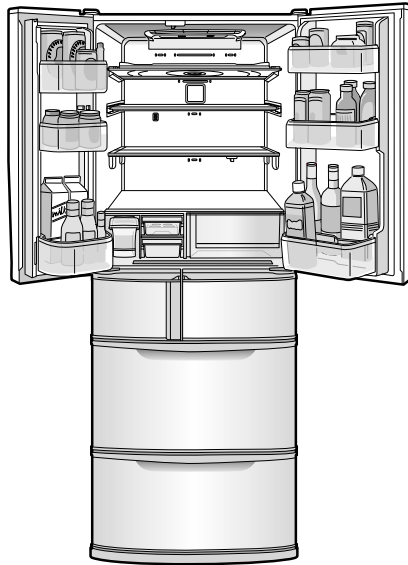

■お取扱いなど

操作パネルが勝手に消灯する!

- 節電のため約30秒間操作しないと表示は消灯します。

▶10ページ

氷や食品がにおう!

- 給水タンクは週に1度お手入れしていますか? ▶32ページ
- においが強い食品を密閉せずにいれていませんか?

▶28ページ

ご使用の前に

使いかた

お手入れ





困った時に

こんなとき

お確かめください

こうしてください。こんな理由です。

<p>よく冷えない 製氷量が少ない 氷が溶ける</p>	<p>①その部屋の温度設定が「弱」になっていませんか。 ②据付け直後ではありませんか。 ③周囲にすき間がなかったり、日が当たっているなど、放熱を妨げていませんか。 ④冷気の流れを妨げていませんか。またドアをひんぱんに開けたり、半ドアになっていませんか。 ⑤製氷室や切替室がパワーセーブモードになっていませんか。</p>	<p>①温度設定を「中」または「強」にしてください。 ②冷えるまで4~5時間、夏場は氷ができるまで24時間以上かかる場合があります。 ③正しく設置されているかをご確認ください。▶6ページ ④食品の詰め過ぎや半ドアなどがないかをご確認ください。▶25・44ページ ⑤パワーセーブモードを解除してください。▶26ページ</p>
<p>氷ができない タンクの水が減らない</p>	<p>①据付け直後ではありませんか。 ②製氷皿が正しく取り付けられていますか。操作パネルのが点灯していませんか。 ③給水タンクに給水ポンプとタンクパイプが正しく取り付けられていますか。 ④タンク受け部に給水パイプは正しく取り付けられていますか。 ⑤貯氷箱に食品やアイスサーバーなど放置されていませんか。 ⑥操作パネルの製氷室の設定が「氷停止」になっていませんか。 ⑦製氷室がパワーセーブモードになっていませんか。 ⑧給水タンクに水が十分に入っていますか。冷蔵庫が傾いていませんか。</p>	<p>①使い始めは冷えるまで4~5時間、夏は氷ができるまで24時間以上かかる場合があります。 ②製氷皿ロックレバーを正しい位置にして、製氷皿の取付状態を確認してください。▶32ページ ③給水タンクに確実に取り付けてください(特にタンクパイプの出口は、給水タンクに確実に取り付けてください)。▶33ページ ④取付けが不十分な場合や異物によりすき間が発生すると冷気が逆流し、氷ができない場合があります。▶32ページ ⑤氷がいっぱいあると判断します。貯氷箱から食品などを取り除いてください。また、氷は手前まで平らにならしてください。 ⑥設定を「通常」か「急速」にしてください。 ⑦パワーセーブモードを解除し、製氷室の設定を「通常」か「急速」にしてください。▶26ページ ⑧1回の製氷数が少なくなる場合があります。給水タンクに水を入れてください。▶23ページ</p>
<p>冷蔵室・野菜室の食品が凍結する</p>	<p>①操作パネルの温度設定が「強」になっていませんか。 ②水分が多い食品を棚の奥に入れていませんか。 ③周囲温度が5℃以下になっていませんか。 ④給水パイプは正しく取り付けられていますか。</p>	<p>①温度設定を「中」の位置にしてください。また急冷運転では一時的に庫内の温度が低下します。 ②豆腐・野菜・果物など、水分の多い食品や飲み物は手前に置いてください。 ③冷蔵室・野菜室の温度設定を「弱」にすると凍りにくくなります。 ④取付けが不十分な場合や異物によりすき間が発生すると冷気が逆流し、冷蔵室の食品が凍る場合があります。</p>

こんなとき	お確かめください	こうしてください。こんな理由です。
切替室の食品が溶ける	①温度設定直後または、据付け直後ではありませんか。 ②上部に食品を積み上げていませんか。 ③熱いまま入れた食品が接触していませんか。 ④熱い食品を入れたときに瞬冷凍を設定しましたか。 ⑤アイスクリームや冷凍食品を「冷凍・弱」または「冷凍・中」で保存していませんか。 ⑥切替室がパワーセーブモードになっていませんか。	①十分に冷えるまでに時間がかかります。30分以上たってから食品を入れるか、急冷してください。 ②上部に冷気が流れるようにすき間をあけてください。 ③熱い食品と接触すると凍結食品が溶けることがあります。 ④熱い食品を入れたときは瞬冷凍を設定してください。食品温度が速やかに下がります。 ⑤「冷凍・強」にしてください。 ⑥パワーセーブモードを解除してください。▶26 ページ
温度設定ができない	①  が点灯していませんか。	①チャイルドロックの設定を解除してください。▶27 ページ
瞬冷凍ができない ( が点灯しない)	①部屋表示が「切替」、温度設定表示が「ソフト冷凍」になっていますか。	①切替室の設定をソフト冷凍に変更してから、瞬冷凍を設定してください。切替室の設定がソフト冷凍のときのみ瞬冷凍が設定できます。▶15 ページ
瞬冷凍してもおいしくない	①「瞬冷凍ボタン」を押しましたか。 ②瞬冷凍したい食品は切替室内で一番上に重ねずに置いてありますか。 ③切替室を「ソフト冷凍」に変更した直後ではありませんか。	①「瞬冷凍ボタン」を押し、パネル表示に  が点灯していることを確認してください。▶15 ページ ②赤外線センサーで食品の温度を測定しています。瞬冷凍したい食品は切替室内の一番上に並べて置いてください。▶17 ページ ③ソフト冷凍に設定し、温度が安定してから(約2時間後)瞬冷凍してください。▶15 ページ
快速チルドしても食品が冷えない 包丁で切れない	①チルド室を  または  に設定しましたか。 ②投入した食品は、チルド室内で重ねずに並べて置いてありますか。	①快速チルドを設定してください。  が点灯していることを確認してください。▶18 ページ ②投入した食品はチルド室内の一番上に重ねずに並べて置いてください。▶21 ページ
外側や庫内に露が付く 冷凍室に霜が付く 床に水がたれる	①ドアをひんぱんに開けたり、半ドアになっていませんか。 ②雨天など高温なときではありませんか。	①空気中の水分が冷やされると霜や露になります。わずかなドアのすき間でも霜や露が付いたり、露が床にたれることがあります。▶25 ページ ②一時的に露が付くことがあります。乾いた布でふいてください。また冷凍室に霜が付きやすくなります。ドアを開ける時間を短くしてください。
ドアが開きやすい ドアが閉まらない	①ドアが庫内の食品やケースに当たっていませんか。食品を詰め過ぎていませんか。 ②引出しドアのケースの奥に食品が落ちていたり、本体とドアの間に電源コードなどを挟んだりしていませんか。 ③設置にがたつきはありませんか。調整脚は床についていますか。	①ドアを閉めたとき、当たらないように収納してください。 ②取り除いてください。食品・電源コード・ビニール袋などはドアに挟まないようにしてください。 ③調整脚をおろして、前側を高めにし、やや前上がり気味にすると閉まりやすくなります。▶7 ページ
ドアアラームが鳴る 庫内灯が消える 操作パネルの部屋表示が点滅する	①ドアが開いていませんか。 ②冷蔵室の回転仕切板が手前に開いていませんか。	①ドアを閉めてください。ドアを開けてから1分たつごとにドアアラームが鳴り、4分たつと連続して鳴ります。▶11 ページ ドアを閉めたあとアラームが鳴るときは、「瞬冷凍・急冷ボタン」を5秒以上押しと止まります。点検の必要がありますので、お買上げの販売店にお問い合わせください。▶37 ページ ②ドアを開けた状態で回転仕切板の位置を確認してください。
氷が小さい・くつつく	①長時間氷を貯氷したままにしていませんか。 ②製氷室がパワーセーブモードになっていませんか。	①長時間氷を貯氷したままにすると、氷と氷がくっいたり小さくなったりします(昇華という現象です)。 ②パワーセーブモードを解除してください。▶26 ページ

ご使用の前に

使いかた

お手入れ

困った時に

故障かな?と思ったら(つづき)

ご使用の前に

使いかた

お手入れ

困った時に

こんなとき	お確かめください	こうしてください。こんな理由です。
給水タンク・給水パイプが凍る	①給水タンクに給水パイプやタンクパイプは確実に取り付けられていますか。給水タンクと給水パイプの間に異物がありませんか。 ②製氷室、冷凍室のケースの奥に食品やビニールなどが落ちていませんか。	①取付けが不十分な場合や異物によりすき間が発生すると冷気が逆流し凍結する場合があります。 ▶32ページ ②冷気が逆流し凍結する場合があります。取り除いてください。
給水タンクや給水パイプが温かい	凍結防止ヒーターが入っているためです。異常ではありません。	
テレビなどに雑音が入る	①テレビなどの近くに冷蔵庫を設置していませんか。 ②アンテナ線の引込口の近くから冷蔵庫の電源を取っていませんか。	①テレビなどの機器から離して設置してください。 ②電源は単独で使用しアースを取り付けることをおすすめします。
音が大きい 気になる音がする (次のような音は異常ではありません)	①音が急に大きくなる。音色が変わる。 ②時々(1~2時間ごと)“ウィーン・ゴトゴト”と音がする。 ③電源を入れたあと、製氷停止中に時々(1~2時間ごと)“グッ、ギュイン”と音がする。 ④ドアを閉めたときに“ヒューン”と音がする。 ⑤時々“ジュー”音や“ポコポコ(沸騰音)”音や“シャー”音(水が流れるような音)がする。 ⑥ドアを開けたときに時々、庫内から“ビシッ”音や水がたれているような音がする。 ⑦時々“プーン”と蚊が飛ぶような音がする。 ⑧冷凍室のドアを開けると“ゴー”と音がする。 ⑨快速チルドを使っていますか。	①据付け直後、暑いとき、ドアの開け閉めが多いとき、急冷運転のときなどに高速運転に切り替わり強い力で冷やしています。 ②自動製氷の音です。給水タンクに水がなくても約100分ごとに自動製氷機とポンプの音がします。 ③自動製氷の動作チェックを行う音です。「製氷停止」中でもチェック動作を行います。 ④ファンモーターが始動する音です。 ⑤冷媒の流れる音です。 ⑥中に暖かい空気が入り、プラスチックが膨張し、発生するキシミ音です。 ⑦風量を調節するダンパーが動作する音です。 ⑧冷却用ファンの送風時の風切り音です。 ⑨快速チルドを使っているときは高速運転に切り替わり、チルド室のファンが回ります。その際に音が大きくなります。

保証とアフターサービス

保証書（別添付）

- 「保証書」は、必ず「お買上げ日・販売店名」などの記入をお確かめのうえ、販売店からお受け取りください。
- 内容をよくお読みのあと、大切に保存してください。
- なお、食品の補償等、製品修理以外の責はご容赦ください。

保証期間

お買上げ日から1年間です
(冷凍サイクル・冷却器用ファンおよび冷却器用ファンモーターは5年間です)。

補修用性能部品の保有期間

- 当社は、この冷蔵庫の補修用性能部品を製造打切り後9年保有しています。
- 補修用性能部品とは、その製品の機能を維持するために必要な部品です。

ご不明な点や修理に関するご相談は

- お買上げの販売店が下記の「三菱電機ご相談窓口・修理窓口」にご相談ください。

修理を依頼されるときは

- 「故障かな?と思ったら」▶40～42ページにしたがってお調べください。なお、不具合があるときは、お買上げの販売店にご連絡ください。
- 保証期間中は修理に際しましては、「保証書」をご提示ください。「保証書」の規定にしたがって販売店が出張修理させていただきます。
- 保証期間が過ぎているときは修理すれば使用できる場合には、ご希望により有料にて修理させていただきます。
- 点検・診断のみでも有料となることがあります。
- 修理料金は技術料+部品代(+出張料)などで構成されています。
 - 技術料…故障診断、故障箇所の修理および部品交換・調整・修理完了時の点検などの作業にかかる料金です。
 - 部品代…修理に使用した部品代金です。
 - 出張料…商品のある場所へ技術員を派遣する料金です。
- ご連絡いただきたい内容

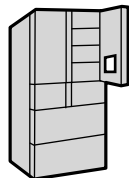

1. 品名 三菱ノンフロン冷凍冷蔵庫
※ノンフロンであることをお伝えください。
2. 形名 冷蔵庫ドアの内側に表示
3. お買上げ日 年 月 日
4. 故障の状況 (できるだけ具体的に)
5. ご住所(付近の目印なども)
6. お名前・電話番号・訪問希望日

ご相談窓口・修理窓口のご案内(家電品)

取扱い・修理のご相談は、まずお買上げの販売店へ

- お買上げの販売店にご依頼できない場合(転居や贈答品など)は、**各窓口**へお問い合わせください。

■お問合せ窓口におけるお客様の個人情報のお取り扱いについて

- 三菱電機株式会社は、お客様からご提供いただきました個人情報は、下記のとおり、お取り扱いします。
1. お問い合わせ(ご依頼)いただいた修理・保守・工事および製品のお取り扱いに関連してお客様よりご提供いただいた個人情報は、本目的ならびに製品品質・サービス品質の改善、製品情報のお知らせに利用します。
 2. 上記利用目的のために、お問い合わせ(ご依頼)内容の記録を残すことがあります。
 3. あらかじめお客様からご了解をいただいている場合および下記の場合を除き、当社以外の第三者に個人情報を提供・開示することはありません。
 - ① 上記利用目的のために、弊社グループ会社・協力会社などに業務委託する場合。
 - ② 法令等の定める規定に基づく場合。
 4. 個人情報に関するご相談は、お問合せをいただきました窓口にご連絡ください。

ご相談窓口 家電品の購入相談・取扱い方法

受付時間365日24時間

●三菱電機お客さま相談センター

いつもサンキュー 365日



0120-139-365 (無料)

携帯電話・PHS・IP電話の場合

三菱電機お客さま相談センター
〒154-0001 東京都世田谷区池尻 3-10-3
FAX (03) 3413-4049 (有料) **(03) 3414-9655 (有料)**

■ご相談対応 平日 9:00~19:00
土・日・祝・弊社休日 9:00~17:00
上記以外の時間は受付のみ可能です。

修理窓口 家電品の修理の問合せ・修理の依頼

受付時間365日24時間

●三菱電機修理受付センター

フリーダイヤル



インターネット



携帯電話サイト



0120-56-8634 (無料)

www.melsc.co.jp

空メールの送り先: **fc8634@melsc.jp**
またはバーコードからアクセス。
URLをメール返信します。



携帯電話・PHS・IP電話の場合

北海道・東北 関東甲信越	東日本 修理受付センター FAX (03) 3424-1115 (有料)	(03) 3424-1111 (有料)
東海・北陸・関西 中国・四国・九州	西日本 修理受付センター FAX (06) 6454-3900 (有料)	(06) 6454-3901 (有料)

- 所在地、電話番号などについては変更になることがありますので、あらかじめご了承ください。
- 電話番号をお確かめのうえ、お間違えのないようにおかけください。

K11A

ご使用の前に

使いかた

お手入れ

困った時に

上手に使って、上手に節電!

ドアの開け閉めは できるだけすばやく

ドアをひんぱんに開けたり、長時間開けていると、冷気が外に逃げ、消費電力が高くなります。



吹出口や吸込口を ふさがない

冷気の通路がふさがると、庫内の食品が冷えにくくなります。吹出口付近は温度が低くなることもあり、水分の多い食品は凍りやすくなります。

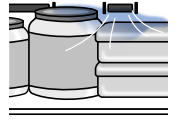

食品を詰め込み 過ぎない

食品を詰め込み過ぎると、冷気の流れが悪くなり、庫内の食品が冷えにくくなります。

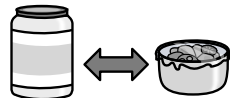

すき間をあける

熱いものは よく冷ましてから

熱いままでは庫内の温度が上がり、他の食品の鮮度にも影響をおよぼします。(切れちゃう瞬冷凍・快速チルドを除く)



ECOモードを 設定する

庫内の温度が安定しているときに、自動で節電運転を行います。

▶ 24 ページ



パワーセーブモードを 設定する

パワーセーブモードを設定すると、冷凍能力を抑えて節電します。

▶ 26 ページ



愛情点検

●長年ご使用の冷蔵庫の点検を!



こんな症状は
ありませんか

- 電源コード、プラグが異常に熱い。
- 電源コードに深いキズや変形がある。
- 焦げくさいにおいがする。
- 冷蔵庫床面にいつも水が溜まっている。
- ビリビリと電気を感ずる。
- その他の異常や故障がある。

ご使用
中止

故障や事故防止のため、コンセントから電源プラグをはずして、必ず販売店に点検・修理をご相談ください。

廃棄時に ご注意ください。

2001年4月施行の家電リサイクル法では、お客さまがご使用済みの「冷蔵庫」を廃棄される場合は、収集・運搬料金と再商品化等料金(リサイクル料金)をお支払いいただき、対象品を販売店や市町村に適正に引き渡すことが求められています。

お客さまメモ
サービスを依頼される
ときに便利です。

お買上げ日

年 月 日

販売店名

電話()



三菱電機株式会社

静岡製作所 〒422-8528 静岡市駿河区小鹿3丁目18番1号