

National

取扱説明書

電気洗濯乾燥機

(家庭用)

品番 NA-FV551

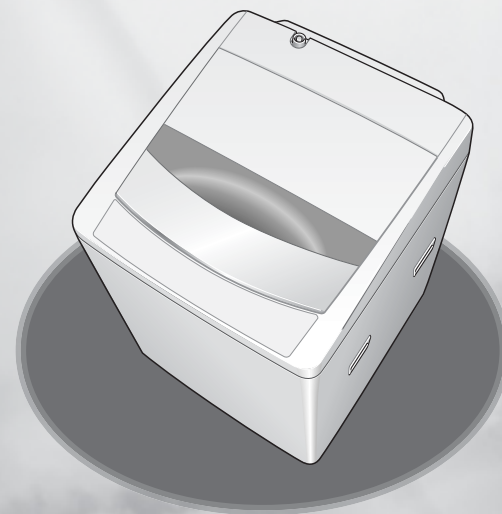

電気洗濯乾燥機 取扱説明書

[希望小売価格は2007年12月現在・税込]

別売部品



専用洗剤 遠心力21
●N-S8P2
714円

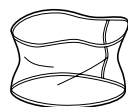

洗濯ネット
●AXW221-8200
3,150円



糸くずフィルター
●AXW22A-6RU0
525円

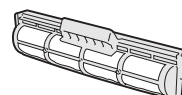

排気フィルター
●AXW2360-6RX0
525円



吸気フィルター
●AXW2258F6VMO
525円



洗濯槽クリーナー
(洗濯槽の洗浄剤)
●N-W1
2,100円



洗濯機用トレー
●AXW18B-1
3,885円

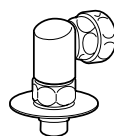

給水栓ジョイント
●CB-J6
2,520円

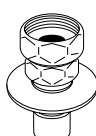

給水栓継手
●AXW12H-J6
1,890円

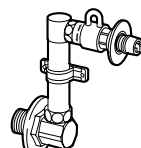

壁ピタ水栓
●CB-L6
6,825円



糸くずボックス
●N-LB1
3,570円

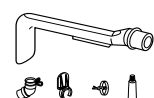

真下排水ユニット
●N-MH1
1,365円

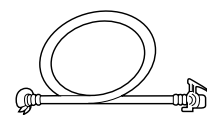

延長用給水ホース
●AXW1251-250 (50cm) 1,365円
●AXW1251-201 (1m) 1,785円
●AXW1251-202 (2m) 2,100円
●AXW1251-203 (3m) 2,415円
●AXW1251-205 (5m) 3,623円



延長用排水ホース
●AXW2D-31 (1m用)
1,365円
●AXW2D-32 (2m用)
2,100円

別売部品は販売店でお買い求めいただけます。

松下グループのショッピングサイト「パナセンス」でもお買い求めいただけるものもあります。詳しくは「パナセンス」のサイトをご確認ください。

Pana Sense

<http://www.sense.panasonic.co.jp/>

愛情点検 長年ご使用の洗濯機の点検を！



こんな症状はありませんか

- 電源コード、プラグが異常に熱い。
- 焦げくさい臭いがしたり、運転中に異常な音や振動がする。
- 洗濯・脱水槽が止まりにくい。
- 水漏れがする。(ホース、給水栓つぎて)
- 製品に触るとビリビリ電気を感じる。
- その他の異常や故障がある。

このような症状のときは、故障や事故の防止のため、スイッチを切り、コンセントから電源プラグを抜いて、必ず販売店に点検をご依頼ください。

便利メモ (おぼえのため、記入されると便利です)

お買い上げ日	年 月 日	品 番	NA-FV551
販売店名	電話 () -		

廃棄時にご注意 家電リサイクル法では、お客様がご使用済みの洗濯機を廃棄される場合は、収集・運搬料金、再商品化等料金をお支払いいただき、対象品を販売店や市町村に適正に引き渡すことが求められています。

松下電器産業株式会社 ランドリービジネスユニット

〒561-0823 大阪府豊中市神州町1番2号

© 2007 Matsushita Electric Industrial Co., Ltd. All Rights Reserved.

ナショナルホームページ <http://national.jp/>

W9901-7DR00

S1207-0

保証書別添付

据付説明付き



FV551

このたびは、ナショナル製品をお買い上げいただき、まことにありがとうございます。

- 取扱説明書をよくお読みのうえ、正しく安全にお使いください。
- ご使用前に「安全上のご注意」(6~7ページ)を必ずお読みください。
- 保証書は「お買い上げ日・販売店名」などの記入を確かめ、大切に保管してください。
- 転居や配水管の洗浄などで再据え付けする場合がありますので、取扱説明書(据付説明付き)を大切に保管してください。

もくじ

準備と確認

- お使いになる前に
- 安全上のご注意
- 洗濯物を準備する
- 各部の名前／付属品
- 操作部の見方
- コースの使い分け

ページ
4
6
8
10
10
12

毎日の使い方

洗濯～乾燥／洗濯する (予約)

- 洗剤・柔軟剤の使用量
- いろいろな洗濯
 - ・「おうちクリーニング」コース
 - ・「毛布」コース
- タイマー乾燥をする
- 洗い／すすぎ／脱水する(個別洗濯)

14
16
18
20
22
23

必要なとき

お手入れする

- 本体／乾燥フィルターなど
- 洗剤ポケットなど
- 洗濯・脱水槽の黒カビ
- 便利に使う
 - ・のりづけするときなど

24
26
28
30

据え付け方 困ったとき

- 衣類の仕上がりが気になる…
- 故障かな？
- エラー表示が出たら
- コース運転内容
- 仕様
- 点字の内容
- 保証とアフターサービス
- 別売部品

32
38
40
43
44
45
46
裏表紙

8 ページ

仕上がりがアップの コツ



4・32 ページ

水漏れ・音・振動… 据え付け状態を確認してください！

25 ページ

ちゃんと乾燥が できないときは… 吸気フィルター！排気フィルターの お手入れを！

38 ページ

衣類の仕上がりが 気になるときは



ヒーターの温風で乾燥

洗濯・脱水槽とパルセーターを回転させながら温風をふきかけて、衣類を乾燥します。

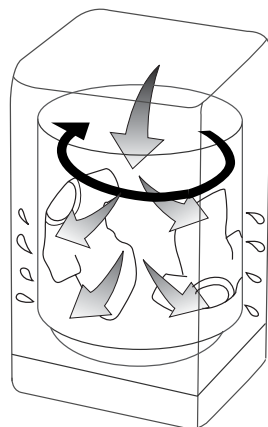

タイマー式乾燥
乾燥時間は、お好みで選べます。
衣類の乾きに関係なく終了します。

お知らせ
乾燥中、脱水時のような音がしますが異常ではありません。

お使いになる前に

ご使用前に、
据え付け状態を
確認してください。

据え付け状態が悪い場合は、
お買い上げの販売店または、
設置された業者にお問い合わせください。



水漏れの原因になります

当社製の給水栓つぎてまたは、
給水栓ジョイント、継手を取り付けて
いますか？ (P.34)



緩み、ぐらつき、傾きはありま
せんか？ (P.35)

排水異常の原因になります。
(ブザーが鳴る)

排水ホースが10cm以上持ち上げ
られていませんか？ (P.34)

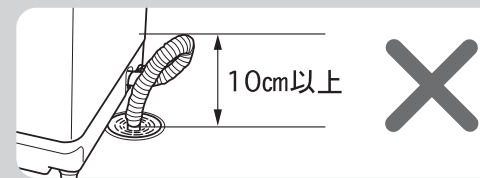

異常振動の原因になります

水平に設置され、がたつきなどは
ありませんか？
(P.37)

据え付け状態を確認後、

- 電源プラグを差し込む (アースも忘れずに)
- 水栓を開く

お願い

運転終了後は、必ず水栓を閉じてください。

乾燥フィルターは
(吸気フィルター・排気フィルター)
こまめにお手入れを！

乾きが悪くなったり、衣類にほこりが付着
するのを防ぐため、ほこりを取り除いてく
ださい。(P.25)

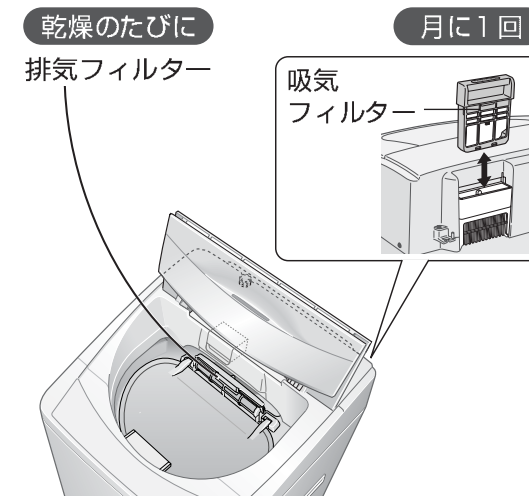

■乾燥運転するときは
乾燥フィルターのセットを
忘れずに！

■故障や破損、誤作動を防ぐために

- 運転中は上に物(充電ハブラシ等)を置かない!
(振動による落下、誤動作の原因)
- 塩化ビニールのカバーを本体に直接かけない!
(本体表面を傷める原因)
- 殺虫剤、整髪料、消臭スプレーなどかけない!
(本体故障、破損の原因)
- テレビ、ラジオなどの家電製品を近づけない!
(映像の乱れ、雑音の原因)
- 操作部付近に磁気カード(キャッシュカードなど)、
磁石などを近づけない!
(運転が止まったり、磁気カードが使えなくなる原因)
- 内ふたを「カチッ」と音がするまで閉めて!
(水漏れや内ふた破損の原因)
乾燥時は本体各部に結露する場合があります。

乾燥運転するときは、
換気を十分に！

窓・壁・床に結露するのを防ぐため、
換気を十分にしてください。

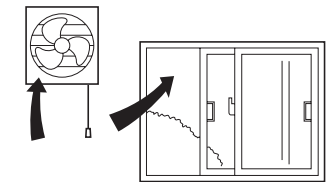

乾燥中の
ふたの開け閉めは
最小限に！



- 途中で何度もふたを開けたり、すぐに閉めないと、
洗濯・脱水槽内が冷えて衣類が乾きません。

脱水中、ふたを開けてから15秒以内に脱水槽が
止まらない場合は、直ちに使用を中止し、修理を
依頼してください。

- 結露したまま放置しない!
(床面をぬらす原因)
→水滴を受けるための洗濯機用トレーをお求めくだ
さい。(別売・例: AXW18B-1)
- 洗濯物は入れ過ぎない!
(衣類の破れや樹脂部の傷付きの原因)
→洗濯・脱水槽の上部の樹脂部より上に衣類がある
場合は給水後、衣類を軽く押さえてください。
- 洗剤は入れ過ぎない!
(すすぎが不十分になったり、泡が飛び床面をぬらす
原因)

安全上のご注意

必ずお守りください

お使いになる人や他の人への危害、財産への損害を未然に防ぐため、必ずお守りいただくことを説明しています。
 ■表示内容を無視して誤った使い方をしたときに生じる危害や損害の程度を、次の表示で区分し、説明しています。

警告 「死亡や重傷などを負う可能性が想定される」内容です。

注意 「傷害や物的損害が発生する可能性が想定される」内容です。

■お守りいただく内容の種類を、次の絵表示で区分し、説明しています。

 してはいけない「禁止」内容です。

 必ず実行していただく「指示」内容です。



火災や感電、けがを防ぐために

●電源プラグやコードを取り扱うときは…

 **次のことをしない**
 (火災・感電の恐れ)

- 傷付けない、加工しない、無理に曲げない、ねじらない、引っ張らない、重いものを載せない、束ねない、熱器具に近付けない。
- ぬれた手で抜き差ししない。
- コードを持って抜かない。
- コードや電源プラグが傷んでいるときや、コンセントの差し込みが緩いときは、使用しない。
 (販売店へ修理をご依頼ください)

 **次のことを守る**
 (火災・感電の恐れ)

- 定格15A・交流100Vのコンセントを単独で使う。
- 電源プラグは根元まで確実に差し込む。
- 定期的にプラグを乾いた布で拭く。
 (ほこりがたまるとう湿気などで絶縁不良となり、火災の原因)
- 長期間使わないときや、お手入れ時は必ず抜く。

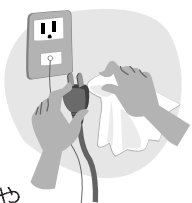

 **アースを取り付ける**
 (漏電時に感電の恐れ)

- アース工事は必ず販売店に依頼してください。
 (工事費は本体価格に含まれません)

警告

 **次のようなものは(洗濯後でも)絶対に乾燥しない**

(油の酸化熱による、引火や自然発火の恐れ)



- 油がついた衣類
 食用油、動物系油、機械油、美容オイル(エステ系ボディオイルなど)、ドライクリーニング油、ベンジン、シンナー、ガソリン、樹脂(セルロース系)など
- 引火物を洗濯・脱水槽に入れない、近づけない
- ポリプロピレン繊維製のもの



洗濯・脱水槽

 **煙が出た、変なにおいがするなどの異常を感じたら、電源プラグを抜く**

- (火災の恐れ)
- すぐ販売店へ点検・修理を依頼してください。

水漏れやけがなどを防ぐために



注意

 **運転前に確認する**
 (水漏れの原因)

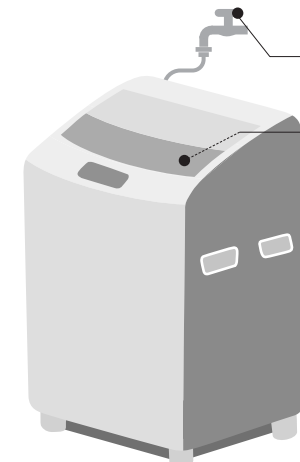

- 水栓を開いて接続を確認。
- 内ふたに衣服がはさまっていないか確認。

●運転終了後は、必ず水栓を閉じてください。

 **防水性のシートや衣類は、洗い・すすぎ・脱水をしない**



- (脱水中、激しい振動や転倒によるけが、本体、壁、床などの損壊、洗濯物の損傷、水漏れ被害などの恐れ)
- 雨ガッパ、サウナスーツ、ウェットスーツ、おむつカバー、寝袋、スキーウェア、自動車などのカバー、防水シートなど

 **次のことをしない**

- 運転中は本体の下に手足を入れない。
 (本体床面で手足を切る恐れ)
 床面とのすき間が大きくなる場合は、当社専用の全自動設置台(NSD-8 別売)をお使いください。
- 子供など不慣れな方だけで使わせない。
 (やけど・けがの恐れ)
- 上へのぼったり、重い物を置かない。
 (変形・破損によるけがの恐れ)
- 乾燥中や終了直後は、洗濯・脱水槽や金属部に触れない。
 (やけどの恐れ)
- 50℃以上のお湯を、洗濯・脱水槽に直接入れない。給湯機とつながない。
 (プラスチック部品が変形し、漏電、感電の恐れ)

 **洗濯・脱水槽の中を子供にのぞかせない**

- (洗濯・脱水槽の中に落ちておぼれたり、けがをする恐れ)
- 近くに台などを置かない。

 **洗濯物などを取り出すときは…洗濯・脱水槽が完全に止まるまで触らない**

- (ゆるい回転でも洗濯物が手に巻きついてけがの恐れ)

 **絶対に分解・修理・改造しない**

- (発火・異常動作によるけがの恐れ)

 **火気を近づけない**

- (火災の恐れ)
- 蚊取り線香、タバコ、ローソクなど

 **水をかけない、水場や湿気の多い場所に置かない**

- (感電・火災の恐れ)



- お手入れ
- ベランダ
 (風雨にさらされる)
- 浴室
 (湿気が多い)

 **操作部付近には、磁石などの磁気を帯びたものを近づけない**

- (ふたが開いた状態でも、脱水槽が回転し、けがの恐れ)

洗濯物を準備する



洗濯も乾燥も
できません！

皮革、毛皮製品 (形くずれする) ×
 絹、レーヨン、キュプラ製品 (混紡品) (変色、形くずれする) ×
 ざぶとんや枕など わたやスポンジ類を 使用のもの (傷んだり、故障する) ×
 裏がウレタン、ゴム製、大型や厚手のマット類 (傷んだり、故障する) ×
 他にも…
 ●和服、和装小物
 ●シワ、エンボス加工をしたもの
 ●ちりめんなどの強撚糸使いの生地
 ●形くずれするもの(ジャケットやネクタイ、ワンピースなど)
 ●毛だおれするもの(ベルベットや別珍などの生地)



乾燥は
できません！

タンブラー乾燥はお避け ください

上のいずれかの表示があるもの (衣類が傷む) ×

マット類やペットの毛が付いたもの (傷んだり、故障する) ×
 刺しゅう、プリント、レースの付いたもの、新合繊(超極細繊維) (変形) ×
 ●マット類やペットの毛が付いたものを乾燥すると、乾燥経路に糸くずが詰まり、故障の原因になります。

ウールの衣類 (縮み・毛が抜ける) ×
 のりづけした衣類 (排気フィルターが目づまりする) ×
 タイツ、ストッキング (傷み、変形) ×
 市販の洗濯補助具 (熱による変形、破損、衣類を傷める、故障する) ×
 洗濯ネットに入れた衣類 (乾かない) ×

汚れがひどいものは 前処理を！

■えり、そで汚れは…



→えり、そで用洗剤を 塗って洗う

■泥汚れは…



→部分汚れ用洗剤か、 浴用洗剤を塗り、も み洗いしてから洗う

■しみ汚れは…



→しみ汚れ用洗剤か、 酸素系液体漂白剤を 塗って洗う

●血液、紅茶、ジュース などは水で前洗いして 「しみ汚れ」の処理を

新しい色柄物など色落ちしやすいものは 分け洗いを！

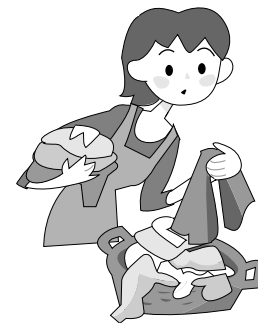

●色落ちの確認方法

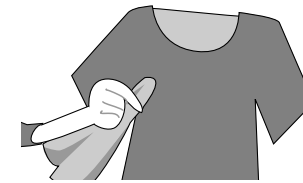

液体中性洗剤などの原液を浸した白い 布で目立たない所をこすってみて、 色の付いたものは分け洗いを！

かさばる衣類や水に浮きやすいものから 先に入れる！

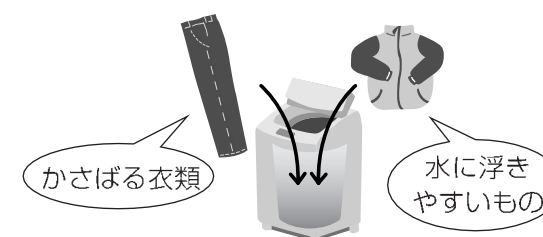

かさばる衣類

水に浮き やすいもの

水に浮きやすい衣類の例

- 撥水加工
- 細かい目のネットに入れたもの
- フリースなど化繊100% あるいは混紡衣類
- ジャンパーなど表地や裏地が化繊100%の衣類

シワがつきやすい衣類を 上手に乾燥するポイント！

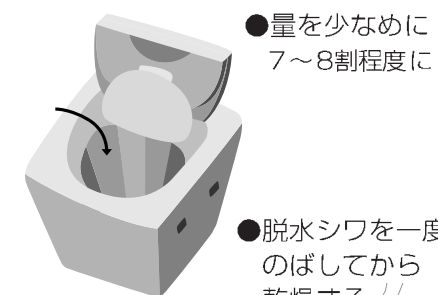

●量を少なめに 7~8割程度に

●脱水シワを一度 のばしてから 乾燥する

●乾燥時間を短かめに設定し、 生乾きの状態で取り出し、 外干しする。



乾燥容量	乾燥時間の目安
ジーンズ 1枚	約1時間
ワイシャツ 2枚	約0.5時間

●終了ブザーが鳴ったら、 すぐに取り出す

乾燥により 縮む衣類が あります！

●縮んだ場合は→ (P.39)

衣類には水につけたり、洗濯して乾かすだけでも 縮むものがあります。(生地加工時の張力が洗濯 により元に戻るため) 乾燥で機械力が加わり、さ らに縮むものがあります。

- 綿や麻などのニット製品 肌シャツ、Tシャツ、 ポロシャツ、トレーナーなど



衣類をチェック！ (衣類を傷めたり、 故障・排水不良の原因)

- 毛羽立ち やすいものは裏返す
- ペットの毛 や髪の毛、砂などはブラシで除く
- 金属片、硬貨などは取り除く
- ボタンは留め、ファスナーは閉める
- ひもなどは結ぶ

洗濯時、デリケートな 下着類は必ずネットに 入れる！ (これ以外はいれないで！)

- ・ワイヤー入りブラジャー →「おうちクリーニング」 コースで洗う (ワイヤーが飛び出したり する原因)
- ・レースの付いた衣類、ランジェリーやストッキング

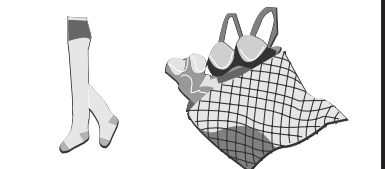

衣類・本体を傷める原因

- 詰め込み過ぎない
- ファスナーの金具はカバーに 収めておく

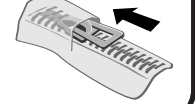

各部の名前/付属品

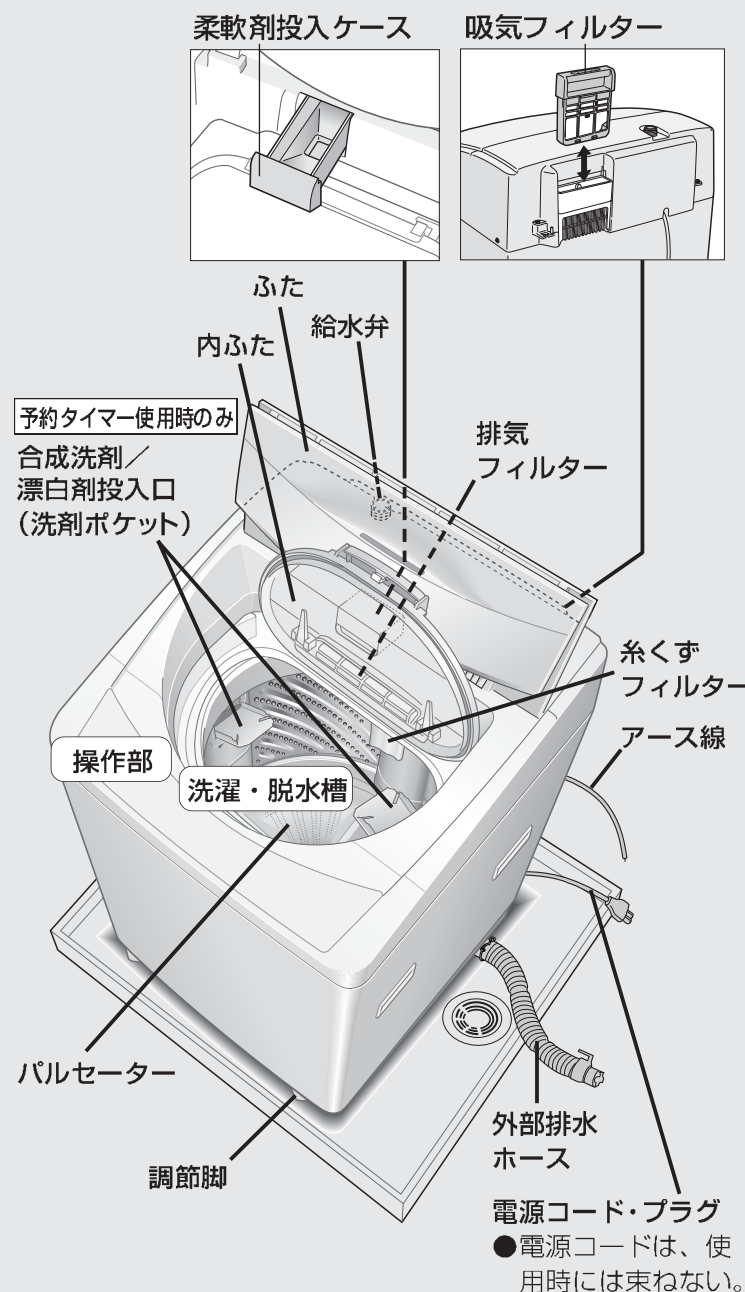

■付属品の確認を!

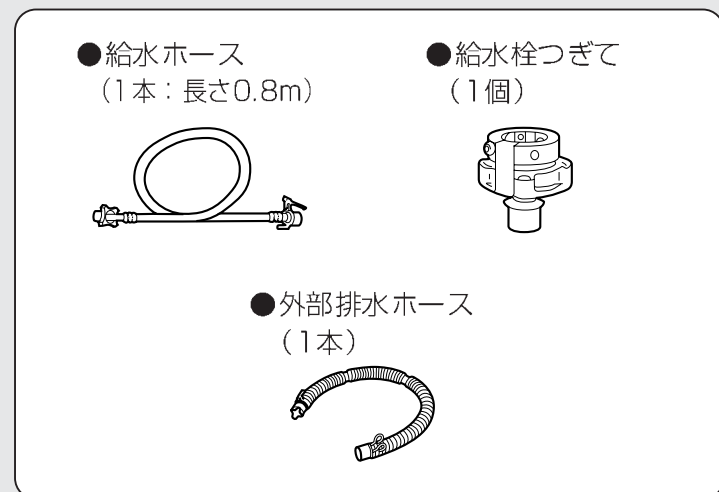

操作部の見方

※この表示は「おまかせ」コースのときの表示です。

[水量・残時間] 表示部

●スタート後、水量(L)、残時間(分)の目安を表示。

予約 残り **39** L 分 時間後 (例) 残り時間: 39分

※洗濯物の種類や設置状態により、残時間表示は実際と異なる場合があります。

●コースや乾燥の時間は、スタート後は変更できません。

●洗濯内容は、「洗い」終了後は変更できません。

●水量に応じた洗剤の目安表示です。

粉末合成洗剤 無段階水位

49	5
44	3
39	1.5
32	1
20L	0.5

洗い すすぎ 脱水

乾燥 with HEATER DRY

おまかせ 念入りすすぎ お洗剤コング

ちょっとお急ぎ 毛布 ナイト 槽洗浄

電源 切 入

予約 残り **39** L 分 時間後 予約

洗乾コース 洗濯コース

スタート 一時停止

●電源を入れるとき (スタートせずに10分間放置すると、電源が切れます)

●電源を切るとき

●スタートするとき

●一時停止するとき

乾燥時間を変える

選んだ時間で終了します。

- ハイブリッド (P.13)
- 送風 (10分) (P.22)

●洗濯～乾燥するとき (P.14)

●洗濯 (洗い、すすぎ、脱水) するとき (P.14)

水量を変える

洗濯量に合わせて、水量を無段階に自動設定します。(無段階水位)

●設定水量に最も近い水量が点灯します。

46 L 44 L

約15秒後に 残り **37** L 分 時間後

- お好みで水量を手動で変更できます。(コースによっては選べない水量があります。)
- 水量20Lは手動で選んでください。

予約する

何時間後に終了させるかを、1時間単位で24時間後まで予約できます。

8 (例) 8時間後に終了させる場合

洗濯コース	1~24時間後
洗乾コース	6~24時間後

- おうちクリーニング・槽洗浄コースおよび「乾燥」「送風(10分)」のみはできません。

終了をお知らせするブザー音を消すことができます。

スタート 一時停止 押しながら 入 押し、

スタート 一時停止 3秒以上押し続ける。(ピピッと鳴り、設定完了)

●戻すときも同じように押す。(ピピピピッと鳴り、設定完了)

お知らせ

- 電源を入れると、「おまかせ」コースが表示されます。
- 点字の内容 → (P.45)

コースの使い分け

こんなときに	コース名	洗濯容量の上限 (洗濯～乾燥時の容量)
普通の衣類 	日常のお洗濯に…	おまかせコース (P.14) 5.5kg (2.8kg)
	少量の衣類をスピーディに！	ちょっと(0.5kg)コース (P.14) 0.5kg (0.5kg)
	すすぎを念入りにしたい！	念入りすすぎコース (P.14) 5.5kg
	軽い汚れをスピーディに！	お急ぎコース (P.14) 5.5kg
	音を抑えて運転したい！	ナイトコース (P.14) 5.5kg
デリケートな衣類 	大切な衣類をやさしく洗う！	おうちクリーニングコース (P.18) 1.2kg
毛布 	マイヤー毛布など	毛布コース (P.20) 2.4kg

洗濯のみ
洗濯・乾燥



「ハイブリッド」*
乾燥とは…

*消費電力量20%削減
(おまかせコース比)

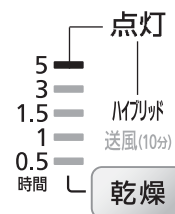

乾燥の途中をヒーターなしで送風運転するため、乾燥時の電気代を節約することができます。

- 「おまかせ洗乾」「乾燥」のときに選べます。
- 「ハイブリッド」乾燥は通常の乾燥よりも乾燥に時間がかかるため、1時間程度多めの時間を設定してください。

例：通常「1.5時間」→ハイブリッド「3時間」を設定

乾燥 押して設定 ※洗乾コースの場合、「送風(10分)」は選べません。

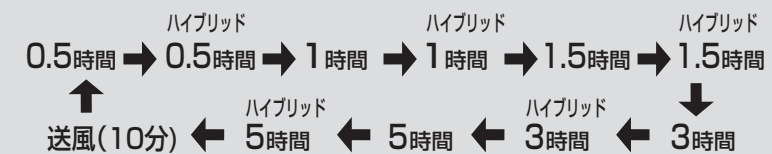

■乾燥容量と時間の目安

乾燥容量	時間の目安 <ハイブリッドを選んだとき>
約2.8kg	5時間
約2.0kg	3～4.5時間 <5時間>
約1.5kg	3時間
約0.5kg	1～2時間 <2時間>

■洗濯の容量を確認するための目安 (1枚あたりの重さの目安)

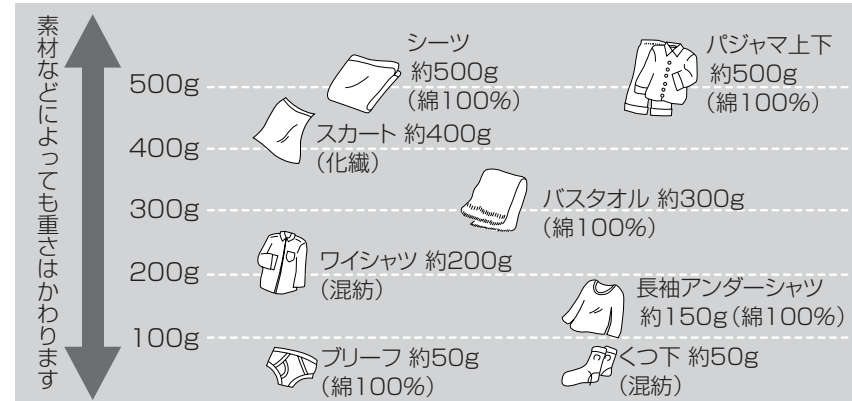

コースの使い分け

洗濯～乾燥／洗濯する



※この表示は「おまかせ」コース、「洗濯～乾燥」のときの表示です。

準備：水栓を開ける

1 洗濯物を入れ 電源を入れる

●衣類は入れ過ぎないで！（乾いた状態で確認）

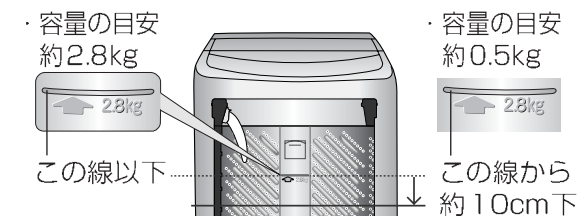

2 洗濯物や汚れに合わせて コースを選ぶ (P.12)

洗乾コース 「洗濯～乾燥」コースを選ぶとき
（「おまかせ」「ちょっと(0.5kg)」のみ）

洗濯コース 「洗濯」コースを選ぶとき

■予約するとき (P.11)

予約 何時間後に洗濯を終了させるかを選ぶ

（「予約」以外の表示は、スタートして2分後に消灯）

- 変更、取消→「切」でやり直す
- 内容確認→「予約」で表示

※衣類の種類、給水・排水条件により、予約時間を越えて運転したり、早めに終了することがあります。

3 スタート 一時停止 スタートする

水なしでパルセーターが動き、布量を計る（約5秒間）

■布量検知するコース
「おまかせ」「念入りすぎ」「お急ぎ」「ナイト」

水量を表示

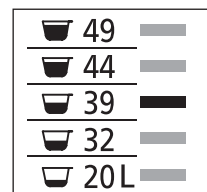

●水量20Lは手動で選んでください。

お知らせ

●槽内にあらかじめ水があると、水なし運転をしないで最高水量になることがあります。※衣類によっては水量が多くなったり、少なくなることがあるため、水量ボタンで調節してください。

4 水量に応じた 洗剤を入れる (P.16)

■粉末合成洗剤は、洗剤量の目安表示に応じて入れる

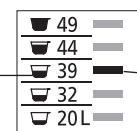

■液体洗剤・専用洗剤は、水量に応じた量を入れる

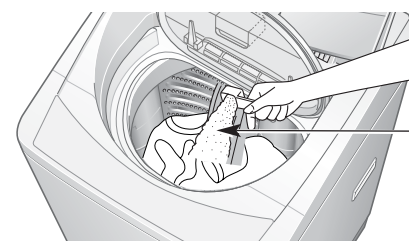

洗剤をよく溶かすため、給水している所に直接入れる（「ちょっと」コースの場合、汚れが少ない場合は、洗剤を少なめに）

■予約するとき

①手前に倒す

②洗剤を入れる

③確実に閉める

洗剤ポケットの入れやすい方に入れる

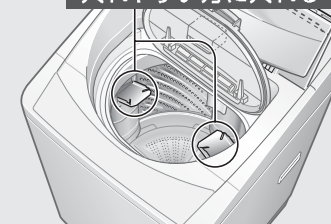

●粘り気強い液体洗剤の場合は、洗剤と同量の水で薄めて入れる

水に溶けやすい洗剤例
●アタック ●トップ
●ブルーダイヤ など

※溶けにくい洗剤は、洗剤が残ったり、衣類の色落ちの原因となりますので、使わないでください。

※洗剤ポケットが外れたとき (P.26)

※洗剤ポケット位置を換えたいときは、「洗濯・脱水槽を回したいとき」(P.30)で参照

5 内ふた・ふたを閉める

ブザーが鳴ったら終了

お知らせ

●洗乾コースで運転した場合、乾燥はタイマー式ですので、乾きに関係なく終了します。乾きが足りないときは「乾燥」のみ運転をしてください。(P.22)

洗剤・柔軟剤の使用量

●泡立ちの良い洗剤は、少なめ(8割程度)に入れてください。

表示に合わせて

この目安で入れてください

水量表示	洗剤使用量の目安表示 (洗濯水量30Lに対して)	合成洗剤						柔軟剤	
		粉末		液体				柔軟剤	
		約 39g	約 49g	約 25ml	約 33ml	約 42ml	約 65ml	約 11ml	約 32ml
49L 洗濯量:約5.5kg以下	約1.0杯	(20g)	(25g)	(15ml)	(20ml)	(25ml)	(40ml)	(7ml)	(20ml)
46L 44L 洗濯量:約3.8kg以下	約0.9杯	約 35g	約 44g	約 22ml	約 30ml	約 38ml	約 59ml	約 10ml	約 30ml
42L 39L 洗濯量:約2.3kg以下	約0.8杯	約 31g	約 39g	約 20ml	約 26ml	約 33ml	約 52ml	約 9ml	約 26ml
38L 32L 洗濯量:約1.2kg以下	約0.7杯	約 22g	約 28g	約 16ml	約 22ml	約 28ml	約 43ml	約 7ml	約 22ml
20L 洗濯量:約0.3kg以下	約0.4杯	約 14g	約 18g	約 10ml	約 14ml	約 18ml	約 27ml	約 5ml	約 14ml

※杯表示および計量スプーン目安は、水30Lに対する表示が20gの洗剤で、スプーン1杯約37gを基準にしています。

- 洗剤の使用量については、洗剤容器の使用量の目安に従ってください。
- 洗剤によっては洗濯方法を指定しているものがありますので、その洗剤の説明書に従ってください。
- 「おうちクリーニング」コースの液体中性洗剤の使用量については、洗剤容器の使用量の目安に従ってください。

水量表示が出たら表示に合わせて入れる

- ※運転中は「一時停止」にしてから!
- 最終のすすぎ時に自動的に投入されます。

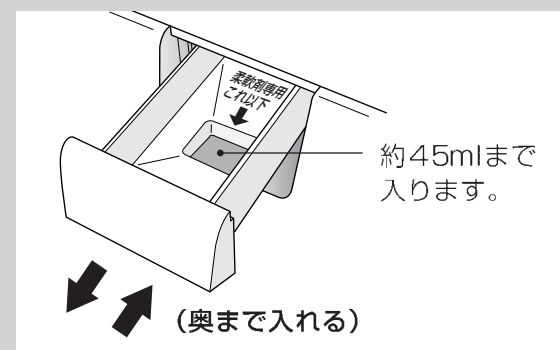

- 液面が「これ以下」の位置より下になるようにしてください。(すぐに流れ出るのを防止するため)
- こぼれた場合は、すぐにふき取ってください。

●濃縮タイプを使用する場合 (原液を2倍の水で薄める)

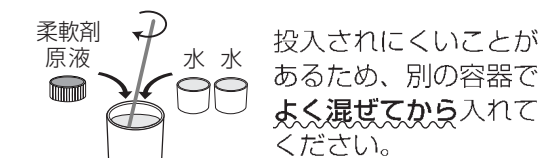

投入されにくいことがあるため、別の容器でよく混ぜてから入れてください。

※柔軟剤の種類によっては、薄めると固まるものもありますので、その柔軟剤の説明書に従ってください。

※柔軟剤は固まりやすいので、入れたまま長時間(12時間以上)放置しないでください。

柔軟剤

粉石けん

■溶かしかた

- 1 使用する水量の1段下の水量まで給水する(「20L」水量の場合はそのまま)
- 2 粉石けんを入れ、約3分間運転する
- 3 洗濯物を入れ、「水量」ボタンで、使用する水量に合わせ、洗濯を行う

■溶けにくい場合の溶かしかた

- 1 容器に30℃前後のぬるま湯を約5Lほど入れる
 - 2 粉石けんを十分かき回しながら少しずつ入れて溶かす
- 粉石けんが固まったり、粉が残ったりしないよう注意してよくかき混ぜ、十分に溶かしたのち洗濯・脱水槽に入れてください。



お願い

- 粉石けんの使用量は、洗剤容器の使用量の目安に従ってください。
- 粉石けんは合成洗剤に比べ洗濯物に残りやすいので、すすぎは十分行ってください。(黄ばみや石けんの臭いの原因)
- 粉石けんは、溶けにくく固まることがあるので予約時には使わないでください。
- 粉石けんの使用量が多すぎたり、低温の水に直接粉石けんを入れたりすると、完全に溶けない石けん分や石けんカスがホースや槽の内側に付着し、浮き上がって洗濯物を汚すことがあります。
→洗濯槽クリーナーを使って「槽洗浄」コースで洗濯・脱水槽をお手入れしてください。(P.29)
- チャイルドアラームを設定している場合は、解除してください。(P.31)

「おうちクリーニング」コースには漂白剤は使わないでください。

- 酸素系 粉末漂白剤 水に溶かしてから
- 酸素系 液体漂白剤 そのまま

給水しているところへ直接入れる

※漂白剤の説明書に従ってください。



■予約するとき

- 酸素系漂白剤を使い、粉末洗剤と別の洗剤ポケットに入れてください。



- 塩素系 液体漂白剤 そのまま

槽内に水がたまったら、洗濯物に直接かからないように入れる

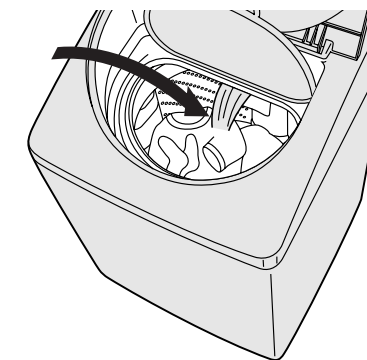

お願い

- 塩素系漂白剤は色落ちする場合がありますため、色柄ものには使用しないでください。
- 塩素系の漂白剤を使用したときは、洗濯・脱水槽を十分にすすいでください。

漂白剤

洗剤・柔軟剤の使用量

いろいろな洗濯 「おうちクリーニング」コース

今まで洗濯機で洗えなかったデリケート衣類やおしゃれ着などを、やさしく水洗いします。
(溶剤を使用するドライクリーニングとは異なります)

「おうちクリーニング」コースで洗えるもの



■取り扱い絵表示をチェック!

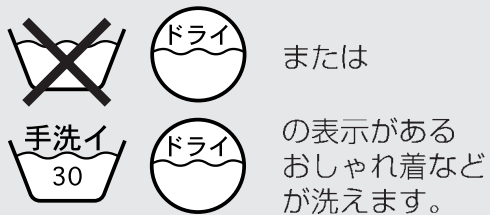

これらの絵表示があっても洗えないものがあります。

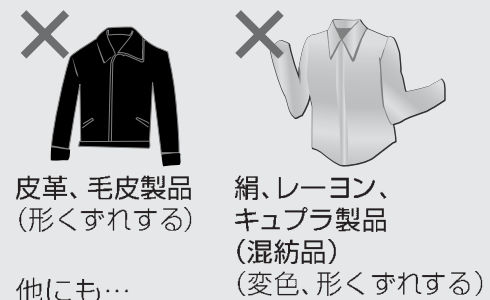

- 他にも…
- 和服、和装小物
 - シワ、エンボス加工をしたもの
 - ちりめんなどの強撚糸使いの生地
 - 形くずれするもの (ジャケットやネクタイ、ワンピースなど)
 - 毛だおれするもの (バルベットや別珍などの生地)
 - 取扱い絵表示のないもの、素材が不明なもの、色落ちするもの (P.8)

衣類を入れる

洗濯物を平らになるように重ねて入れる

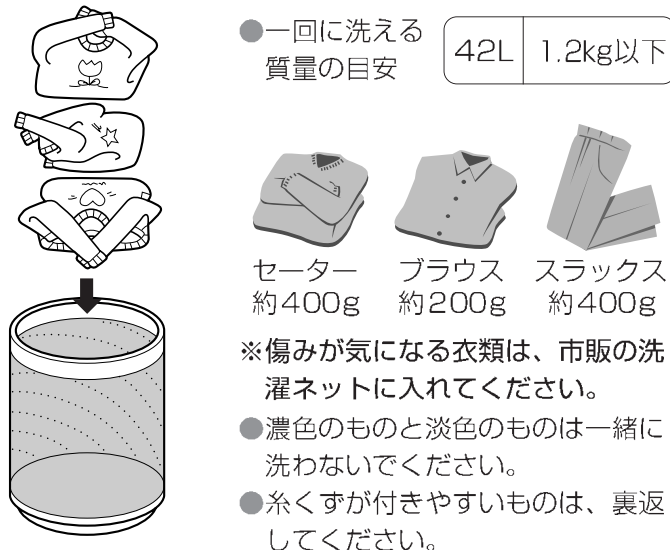

お願い

- えり、そでなどの脂汚れやほこり、泥汚れは…。蛍光剤無配合の洗剤を塗り、毛のやわらかいブラシで軽くたたいて汚れを落としてください。
 - 次のような衣類は前処理をしてください。
-
- プリーツは糸で留める
色の濃いボタンはラップで包む
- 次の洗剤以外は使わないでください。(洗剤の溶け残りや繊維への影響が心配される)



- 洗剤によっては泡が立ちすぎるものもあり、すすぎが不十分になることがあります。
- 漂白剤は使用しないでください。
- 水道水 (30℃以下) を使用してください。(お湯、風呂の残り湯は使わないでください。)
- もし縮んでしまったときは (P.39)



1 入 水栓を開け電源を入れる

●「予約」は使えません

2 洗濯コース 「おうちクリーニング」コースを選ぶ

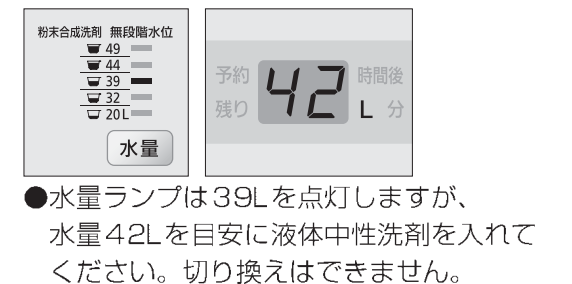

3 スタート一時停止 スタートする

4 水量に応じた液体中性洗剤を入れ、内ふた・ふたを閉める

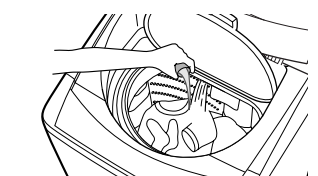

- 柔軟剤の投入については (P.16)
- 毛製品等は水をはじきやすいため、給水後、一時停止させ上から軽く押さえてください。(チャイルドアラームを設定している場合は解除してください。(P.31))

ブザーが鳴ったら終了、すぐに衣類を取り出す (放置すると、シワや色移りの原因)

干しかたのポイント

シワが気になるシャツ、ブラウス、スラックスなど

■ハンガー干し

タオルをまいて、肩幅に合わせる



編み目のザックリしたニットなど

■平干し

平干し用のネットや、風呂のふた (木製以外) をご使用ください。

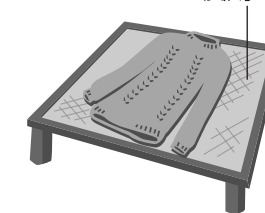

ニット製品など

■つり干し



さらにきれいに…

- 淡色や白色のもの、毛、ナイロンは → 日陰干しする。
- ニットや新合繊維等は → 手のひらで軽くたたいてシワをのばし、形を整えて干す。

いろいろな洗濯 「毛布」コース

■別売のマイヤー毛布対応洗濯 ネットを必ず使ってください

部品番号 AXW221-8200(裏表紙)

- ネットを使わずに洗うと、毛布や製品を傷める原因になります。

ネットを使わずに洗濯して故障した場合、保証の対象外です。

■洗濯できる毛布の種類と質量

ダブルサイズ以下のもので または 絵表示のある化学繊維100%のもの

- 種類
- マイヤー毛布
 - タフト毛布
 - 織毛布

- 一枚の質量の目安 ●2.4kg以下
- 電気毛布は、洗わないでください。洗える電気毛布については、その説明書に従ってください。

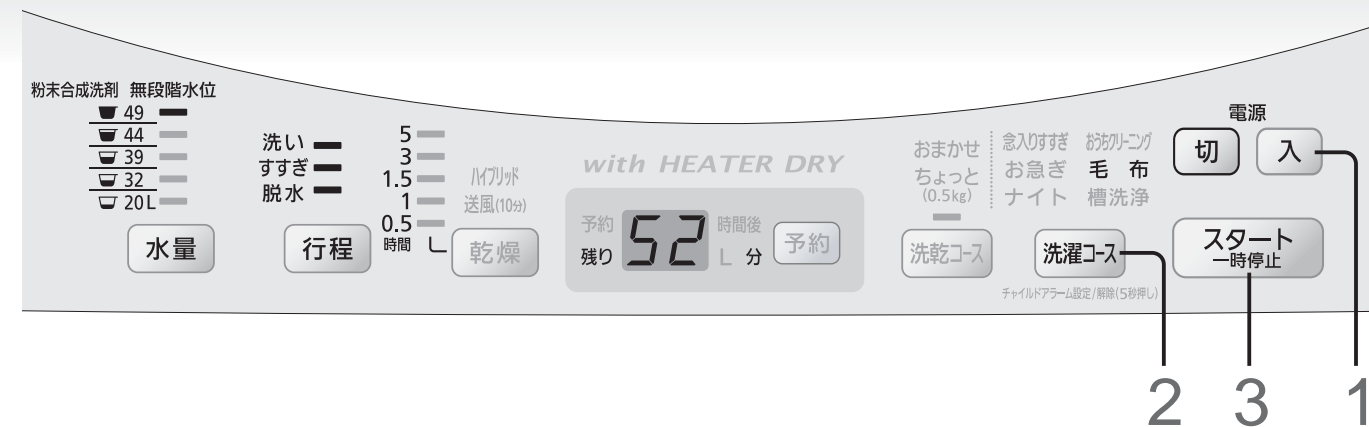

準備：水栓を開ける

1 **入** 毛布を入れ 電源を入れる

2 **洗濯コース** 「毛布」コースを選ぶ
 ■予約を使用するときは (P.14)

- 水量は49Lを表示します。1.4kg以下の軽い毛布は44Lを手動で選んでください。(脱水時の布の片寄りや異常報知の防止)

3 **スタート一時停止** スタートする

4 水量に応じた液体洗剤を入れ、内ふた・ふたを閉める

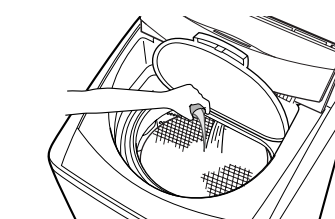

- 毛布は水をはじきやすいため、給水後、一時停止させ上から軽く押さえて十分洗剤液を含ませてください。(チャイルドアラームを設定している場合は解除してください。(P.31))

ブザーが鳴ったら終了

5 毛布を取り出す

①ファスナーを開ける

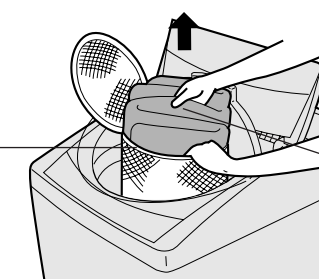

②毛布の中央を引っ張る

洗濯前の準備

1 毛布を折り、洗濯ネットに入れる

①2つ折りにする

約30cm程度端を出す

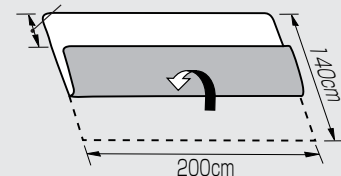

④折り返しながらかつ折りをする

(びょうぶ折り)

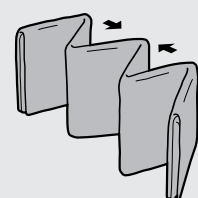

②さらに同じ方向に2つ折りする



⑤ヘリのある方を洗濯ネットの底部になるようにして入れ、ファスナーを閉める

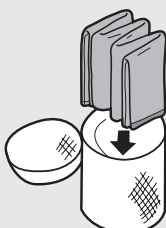

③さらに同じ方向に折りかえす

約5cm程度毛布のヘリを出す



タイマー乾燥をする

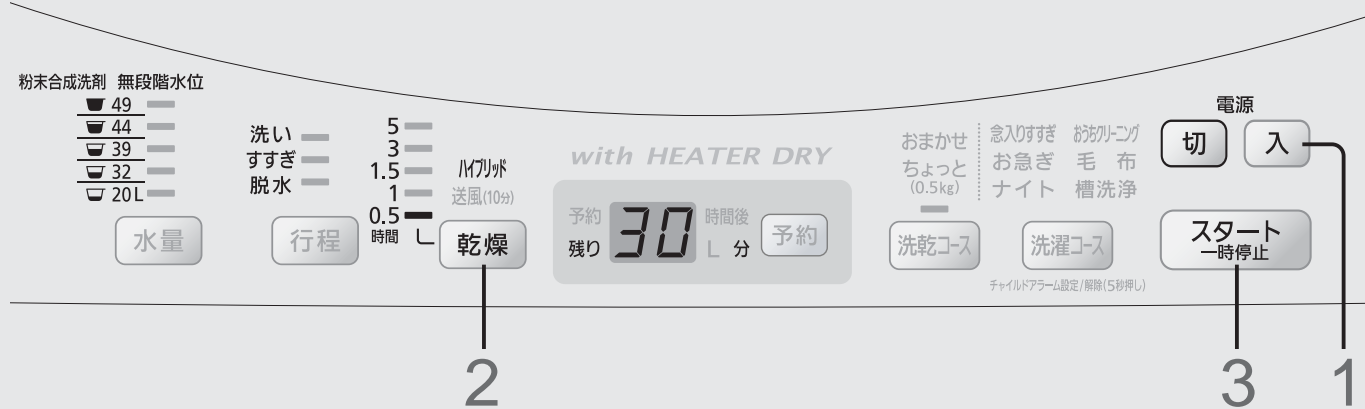

衣類の容量：2.8kg以下

※この表示は0.5時間で「ハイブリッド」を選んだときの表示です。

1 入 脱水後の衣類を入れ、内ふた・ふたを閉め電源を入れる



2 乾燥 「時間」、「ハイブリッド」、「送風(10分)」を選ぶ

●初期は「0.5時間」が点灯します。

3 スタート一時停止 スタートする

ブザーが鳴ったら終了、衣類を取り出す

■送風(10分)とは

外干した衣類を10分間運転することで衣類に付着した花粉を除去*します。

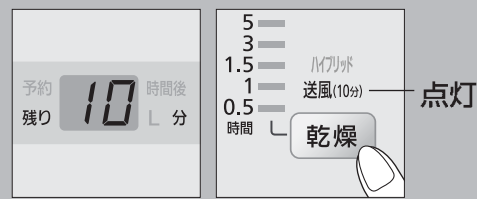

お知らせ

- 衣類は乾きません。
- ヒーターは入りません。
- *衣類に付いた花粉の約85%を除去します。(当社測定) ただし衣類の状態、花粉の量などにより異なります。

お知らせ

- 乾燥はタイマー式ですので、乾きに関係なく終了します。乾きが足りないときはもう一度運転してください。
- ※衣類の量や種類・気温・湿度・設置環境により、乾燥不足や乾きすぎになることがあります。

洗い/すすぎ/脱水する (個別洗濯)

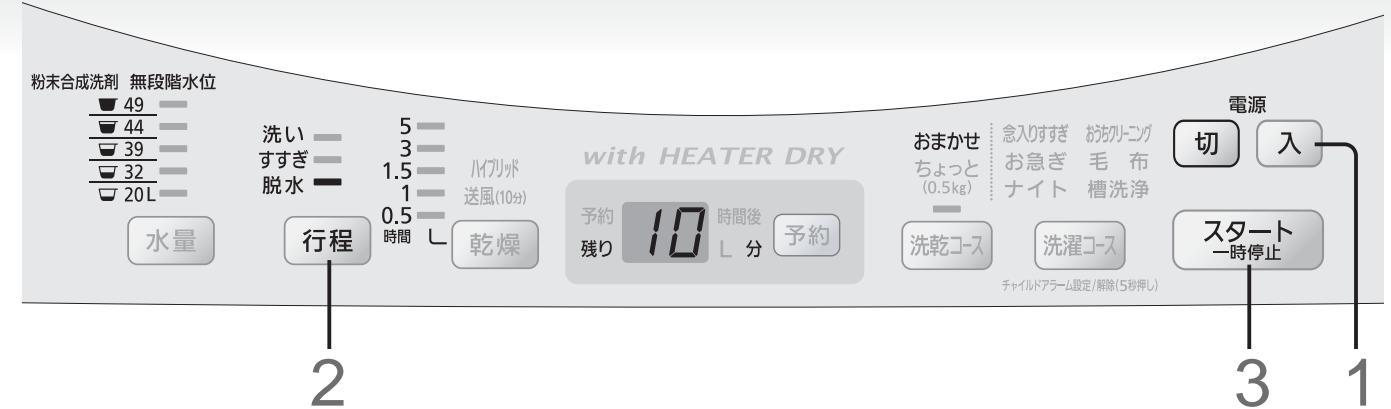

洗いやすすぎ、脱水などを組み合わせたり、「脱水」のみ運転などを行います。(記憶しません)

- 各コースでの個別運転はコースを選び、切り換えてください。

準備：水栓を開ける

1 入 洗濯物を入れ電源を入れる

2 行程 目的に合わせて洗い、すすぎ、脱水を選ぶ

■予約を使用するときは (P.14)

3 スタート一時停止 スタートする

ブザーが鳴ったら終了、衣類を取り出す



こんなとき便利です

単独でも組み合わせでも...

■洗濯・脱水槽に水をためる、洗濯液を2度使う (P.30)



■すすぎ液を再利用する

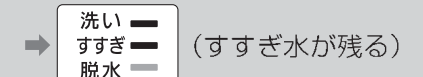

■分け洗いする

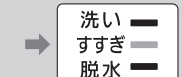

■洗ったものをすすぎ、脱水する

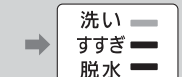

■洗ったものを脱水する、洗濯・脱水槽内の水を抜く

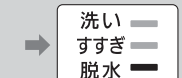

- 「すすぎ」「脱水」では、洗濯・脱水槽内に水があるときは排水から、ないときは脱水からはじまります。

※チャイルドアラームが設定されている場合、槽内に水があるときにふたを開けると、チャイルドアラームが鳴ることがあります。チャイルドアラームを解除するか、電源を「切」にして行ってください。(P.31)

※乾いた布を「すすぎ」「脱水」すると、飛び出して本体と接触するため、傷むことがあります。

お手入れする 本体／乾燥フィルターなど

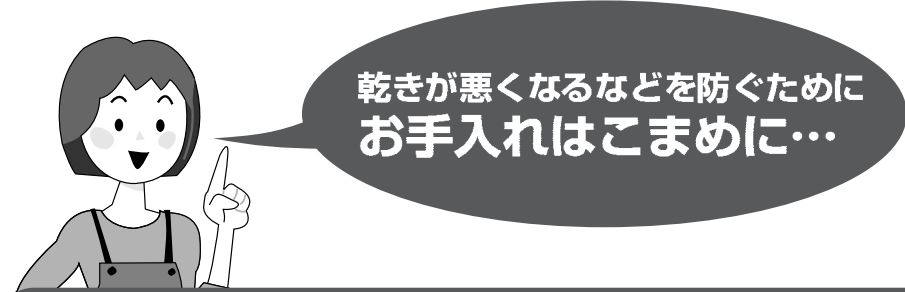

本 体

糸くずや水滴・汚れがついたら…
柔らかい布でからぶき

- ひどい汚れは台所用中性洗剤か、石けん水で！
(化学ぞうきんは注意書に従う) クレンザー、シンナー、ベンジン、アルコール、灯油等は使えません。
※直接水をかけない。
- 洗濯・脱水槽の上部および、ふたぬらしたぞうきんなどでふく。
- ふた・内ふたと洗濯・脱水槽の内側乾燥後ほこり等がついた場合は、ぬれた柔らかい布でふき取る。
- パルセーター糸くずがたまったときは、取り除く。

糸くずフィルター

使用後は…
毎回掃除する

- 1 外す
- 2 糸くずをとる
- 3 カチッと差し込む
●手掛け部を上にして差し込んでください。

- フィルターが外しにくいとき
洗濯・脱水槽を回してください。(P.30)
- フィルターが破れたとき
販売店でお求めください。(裏表紙)

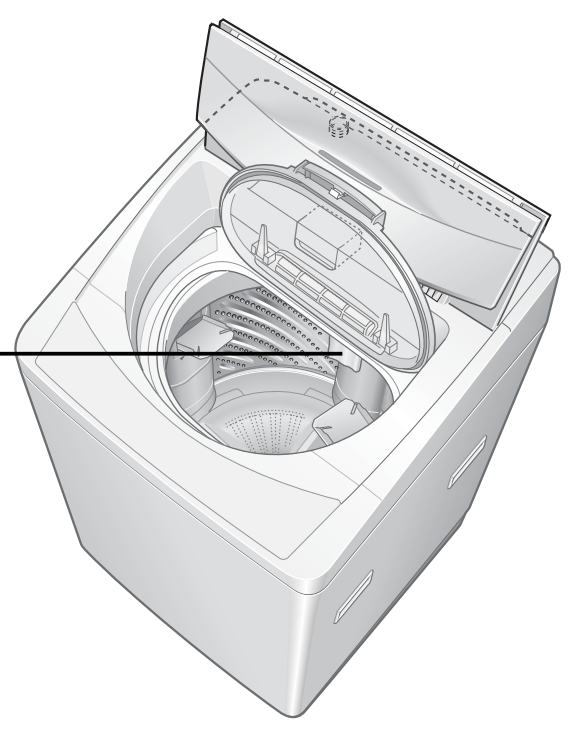

吸気フィルター

月に1回

取り外して、
わた状のごみを取り除く

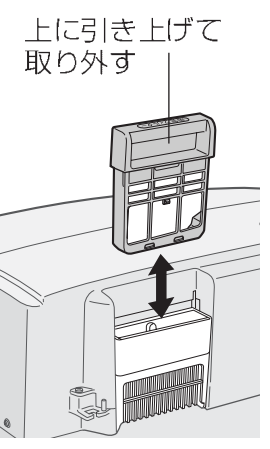

※内ふたのふちやフィルター付近に付いたほこりも取り除いてください。

排気フィルター

乾燥のたびに

取り外して、
わた状のごみを取り除く

※取れにくい場合は、水洗いして十分乾燥させてください。

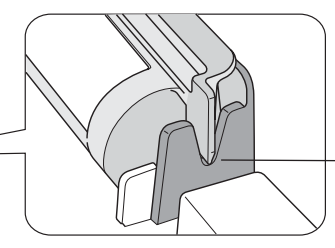
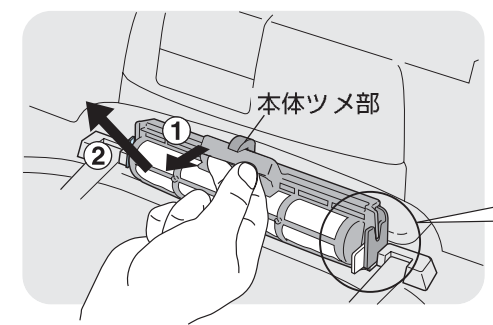

つまみを持ち、
①手前に引いて②引き上げる

※取り付け時は、くぼみに差し込み、本体ツメ部にひっかかるまでつまみを押す。

- お手入れ後は、必ず元どおりにセットしてください。
- フィルターが損傷したときは、販売店でお求めください。(裏表紙)

お手入れする(本体／乾燥フィルターなど)

お手入れする

洗剤ポケットなど



お手入れはこまめに…

予約時合成洗剤/漂白剤投入口(洗剤ポケット)

洗剤が残っているときや
糸くず・水滴がついたら…

ふき取る

※着脱可能になっていますので、力を加えると
外れることがあります。

洗剤ポケットが外れたとき

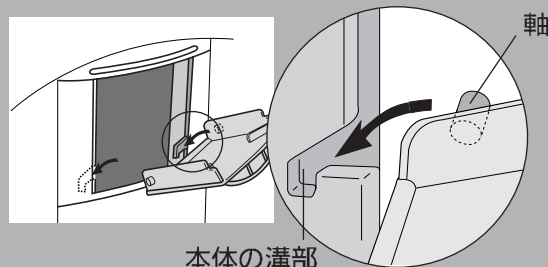

●溝部に洗剤ポケットの軸を斜め上から、
カチッと音がするまで差し込みます。

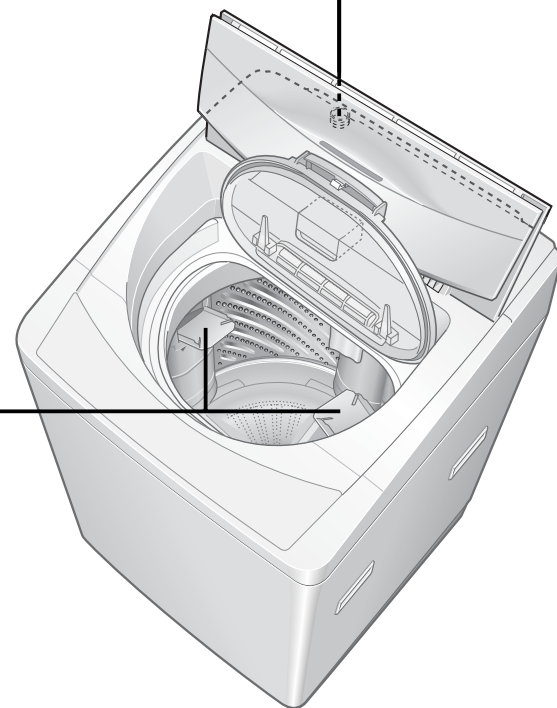

水の出が悪くなったら

給水フィルターを掃除する

給水ホースを外し、
フィルターのごみを除く

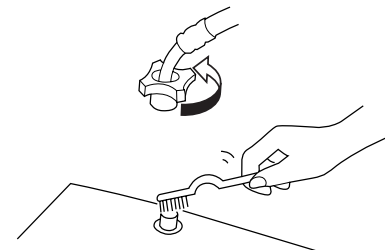

●給水ホースの外し方

※手順通り行わないと、水が飛び散ります。

1 水栓を閉じる

2 **入** 電源を入れる

3 **スタート** 15秒後
一時停止 ふたを閉め
スタートする

4 **切** 15秒後
電源を切る

5 ナットをゆるめる

6 ホースを外す

●井戸水をご使用の場合
不純物が多くゴミがたまりやすいため
掃除をしてください。

糸くずが気になったら

洗濯物に糸くずがつくときは、洗濯・脱水槽
に糸くずがたまっていることがあります。

洗濯・脱水槽の糸くずを取る

1 **入** 電源を入れる

2 **洗濯コース** 「お急ぎ」コースを選ぶ

3 **行程** **水量** 選ぶ

- 行程→「洗い」「脱水」のみ
- 水量→「39L」以上

4 **スタート** 15秒後
一時停止 ふたを閉め
スタートする

洗濯・脱水槽の水あか・さびが付いたら

もらいさび：台所用（ステンレス用）洗剤で
洗う
水あか：風呂用洗剤で洗う

お手入れする(洗剤ポケットなど)

お手入れする

洗濯・脱水槽の黒カビ



洗濯・脱水槽の
黒カビを防ぐために

※黒カビの発生は、使用環境により異なります。

洗濯・脱水槽を乾かす (週1回)

洗濯終了後、「タイマー乾燥」を行うと、洗濯・脱水槽の湿気を取り除くことができます。

- 1 **入** 衣類を入れずに **電源を入れる**
- 2 **乾燥** 「1時間」を選ぶ
- 3 **スタート一時停止** 内ふた・ふたを閉め **スタートする**
↓
ブザーが鳴ったら終了

洗濯物に茶かっ色や黒い汚れがつくときは、洗濯・脱水槽の外側に黒カビが発生しています。このような場合には、別売の洗濯機専用の洗濯槽クリーナー (N-W1) を使って、「槽洗浄」コースでお手入れしてください。(P.29)



洗濯・脱水槽を洗う (月1回)

さらに洗濯・脱水槽内を清潔に保つためには、市販の「(衣類専用の)塩素系漂白剤」を使い、「槽洗浄」コースで洗濯・脱水槽の洗浄ができます。

- 1 **入** 衣類を入れずに **電源を入れる**
- 2 **洗濯コース** 「槽洗浄」コースを選ぶ
- 3 **スタート一時停止** **スタートする**
- 4 **スタート一時停止** 給水が終わったら **一時停止する**
- 5 衣類専用の塩素系漂白剤を洗濯・脱水槽に入れる
衣類専用塩素系漂白剤 約200ml
- 6 **スタート一時停止** 内ふた・ふたを閉め **スタートする**
↓
11時間後 終了

お願い

- 台所用塩素系漂白剤や酸素系漂白剤は使わないでください。(泡立ちが多く、排水する恐れ)
- チャイルドアラームを設定している場合は、解除してください。(P.31)



黒カビが発生したら

※チャイルドアラームを設定している場合は、解除してください。(P.31)

洗濯槽クリーナーで洗濯・脱水槽を洗う

洗濯物に茶かっ色や黒い汚れがつくときは、洗濯・脱水槽の外側に黒カビが発生しています。「洗濯槽クリーナー (別売)」を使い、「槽洗浄」コースで洗濯・脱水槽を洗浄してください。

準備

- ① 洗濯槽クリーナー (別売) を用意する

N-W1 (1回分)

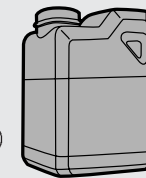

- 換気をよくして、ゴム手袋をつける。(刺激臭がします。)

- ② 糸くずフィルターのゴミを取り除く



※ゴミがたまっていると、洗濯・脱水槽に付着している石けんカスなどが回収できません。

- 1 **入** 衣類を入れずに **電源を入れる**
- 2 **洗濯コース** 「槽洗浄」コースを選ぶ
- 3 **スタート一時停止** **スタートする**
- 4 **スタート一時停止** 給水が終わったら **一時停止する**
- 5 洗濯槽クリーナーを全て洗濯・脱水槽内に入れる
- 6 **スタート一時停止** 内ふた・ふたを閉め **スタートする**
●約11時間かかります。

■運転終了後

- 洗濯・脱水槽に石けんカスが浮き出た場合はぞうきん等でふき取る

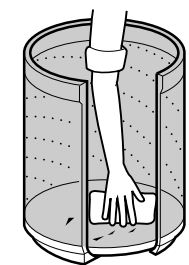

- 糸くずフィルターにたまったゴミを取り除く

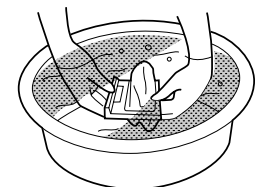

便利に使う

のりづけするとき

- 1.2kg以下の洗濯済みシート・ふとんカバー・まくらカバーなどをのりづけできます。
- 衣類を入れ、水栓を開いておく
- 入** 電源を入れる
 - 洗濯コース** 「お急ぎ」コースを選ぶ
 - 行程** **水量** 選ぶ
 - 行程 → 「洗い」「脱水」
 - 水量 → 「20L」または「32L」
 - スタート** **一時停止** ふたを閉め、スタートする
 - 洗濯・脱水槽に水がたまったら直接、洗濯のりを入れ、ふたを閉める
 - 終了後、できるだけ早く衣類を取り出す
 - 洗濯・脱水槽に付いたのりを洗う (すぐに何も入れず、「おまかせ(洗濯)」コースで、水量「39L」以上を選び、スタート)
- お願い**
- のりづけした衣類は「乾燥」しないでください。(排気フィルターが目づまりする)
 - 化学合成のり(酢酸ビニール系)以外は使わないでください。
 - チャイルドアラームを設定している場合は解除してください。(P.31)

洗濯液を2度使う

※粉末合成洗剤での使用をおすすめします。

- ### 1回目は汚れの少ない物から

洗い のみの運転をする

水量に合わせて洗剤を入れる

⇒ 洗い終了

ぬれたままの洗濯物を取り出す

2回目は汚れの多い物

1回目の洗い液を利用してコース運転する

洗い～すすぎ～脱水

※洗濯物の量に応じて水量を選んでください。

⇒ 洗濯終了

洗濯物を取り出す
- 洗い終わった洗濯物を入れ

すすぎ～**脱水**する

※1回目と同じ水量を選びます。

⇒ 洗濯終了

洗濯物を取り出す
- チャイルドアラームを設定している場合は解除してください。(P.31)

作業しやすい位置に洗濯・脱水槽を回したいとき (手で軽く回せます)

- 入** 電源を入れる
 - カチッと音がする(約15秒後)と、洗濯・脱水槽が回せます。(右回転のみ)
 - 洗濯・脱水槽に水が入っていると排水します。
- お知らせ**
- 洗濯・脱水槽に水が入っているときや「スタート」を押したときは回せません。

チャイルドアラームを設定する

(子供がふたを開けたことをお知らせします)

運転中(洗濯・脱水槽内に水がある状態)にふたを開けると、ブザーが鳴り続けます。(CL表示) また、ふたを開けたままで5秒以上放置すると、「U99」表示します。

電源「入」にし、

洗濯コース 5秒以上押す (ビピッと鳴り、設定完了)

CL 点灯 **▶▶▶** 2秒後消灯

- 「洗濯コース」ボタンを押すと、例)「おまかせ」→「ちょっと(0.5kg)」に切り換わります。「おまかせ」に戻すには、電源を「切」→「入」の操作を行ってください。
- 設定中は、電源を入れる度に **CL** が2秒間点灯します。

※解除するときも同じように押す。ビピビピッと鳴り、解除されます。

お願い

- 電源「切」の場合、チャイルドアラームは動かないため水をためたまま放置しないでください。
- 洗濯物の追加などでふたを開ける場合は、電源を「切」にして行ってください。

「U99」表示が出たら

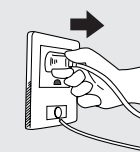

電源プラグをコンセントから外し、5秒後に再接続します。(ボタン操作は受け付けません) ※ふたを閉めて最初からやり直してください。(ふたが開いていると、チャイルドアラームが動きます。)

「滝すすぎ」を「ためすすぎ」にしたい (調整機能)

※「おまかせ」「ちょっと」「お急ぎ」「ナイト」「槽洗浄」コース

- 糸くすの付着が気になるときなどに。(ためすすぎにすると、すすぎ時の時間と水量が増加します。)

- 入** 電源を入れ **洗濯コース** 「槽洗浄」コースを選ぶ **槽洗浄**
- 水量** 3秒以上押し続ける (ビピッと鳴ります。)
- 水量** 1回目のすすぎを「滝すすぎ」にするか「ためすすぎ」にするかを選ぶ (すすぎについて (P.45))
- スタート** **一時停止** を押す (設定完了後、ピーと6回鳴ります。)

「滝すすぎ」にする	「ためすすぎ」にする
<p>例) 注水2回</p>	<p>例) 注水2回</p>
<p>水量 (工場出荷時)</p>	<p>水量</p>

※設定完了後、電源を切っても記憶されています。

据え付け方

- 付属品の確認をしてください。(P.10)
- 製品の据え付けは、必ずお買い求めの販売店、または指定サービス店にご依頼ください。

1 設置場所の確認

■ 次のような場所には設置しない

- ・ 冬期凍結の恐れがある場所
- ・ 直射日光が当たる場所 (故障・変形の恐れ)
- ・ 窓や換気扇のない場所 (乾燥時、壁や床に結露を起こす恐れ)
- ・ 平らでなく、しっかりしていない場所 (ブロックや角材・レンガの上やキャスター付の台など)

- 傾斜した床面 ● 弱い床 ● 凸凹床

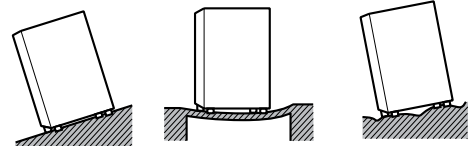

■ 収納して設置する場合は、前面を開放して壁面から表の寸法以上離してください

- 天井には2.5m³/分の換気扇をつけてください。

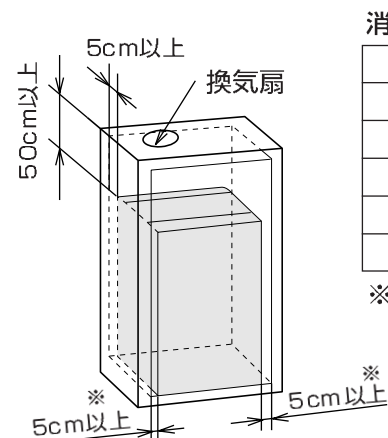

消防法 基準適合 組込形

場所	離隔距離 (cm)
上方	50
左方	5 *
右方	5 *
後方	5
下方	0

※排水ホースの接続側は9cm以上

■ 水栓が本機に当たる場合

別売の壁ピタ水栓 (CB-L6) が必要となる場合があります。下表を参考に対応してください。

H (蛇口までの高さ)	別売の壁ピタ水栓 (CB-L6)
1200mm以上	不要
1200mm未満～980mm以上	蛇口のタイプにより要
980mm未満	要

警告

水をかけない、水場や湿気の多い場所に置かない
(感電・火災の恐れ)

● お手入れ

● ベランダ
(風雨にさらされる)

● 浴室
(湿気が多い)

■ 防水フロアに設置する場合

- 高さ80mm以下の防水フロアに設置してください。

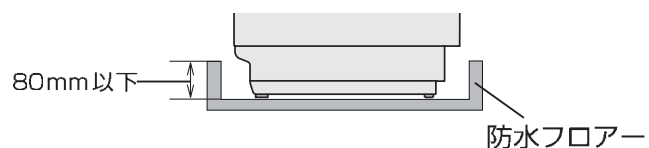

お願い

- 底面開口部をカーペットなどでふさがらないでください。
- 本体の周りに糸くずなどが蓄積しないようにしてください。

本体の金属部分が、家屋の金属板、流し台のステンレス板などと電氣的に接触しないようにしてください。法令により義務づけられています。

法令：電気設備の技術基準第167条 (平成13年)

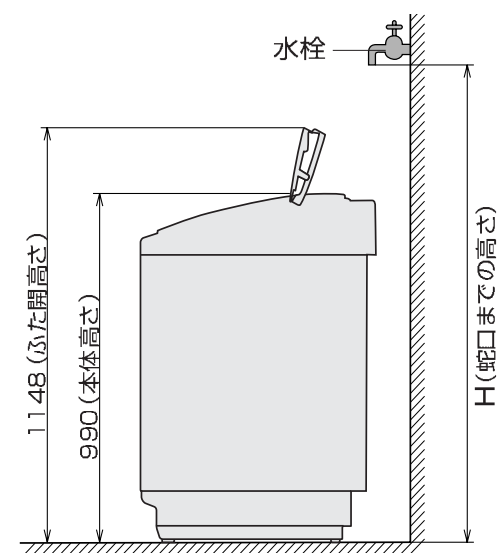

2 内部排水ホースを付け換える場合

内部排水ホースの位置を排水場所に応じて、左側に付け換えることができます。コック側の内部排水ホースは絶対に外さないでください。

■ 右側から左側に付け換える場合

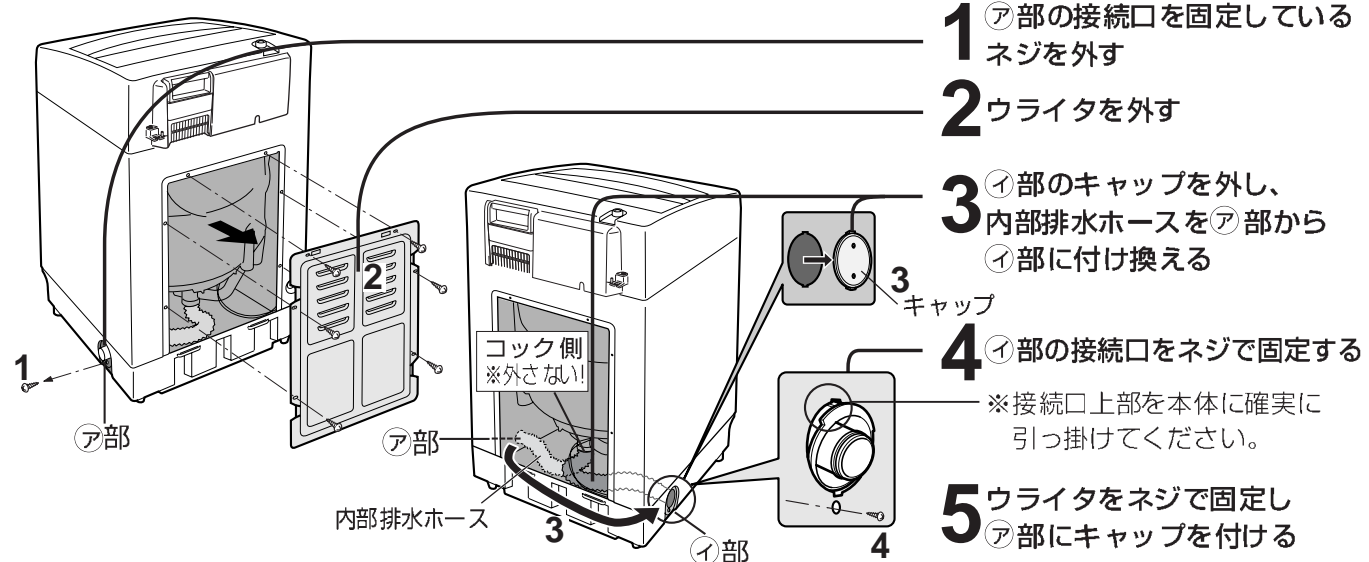

- 1 ア部の接続口を固定しているネジを外す
- 2 ウライタを外す
- 3 イ部のキャップを外し、内部排水ホースをア部からイ部に付け換える
- 4 イ部の接続口をネジで固定する
※接続口上部を本体に確実に引っ掛けてください。
- 5 ウライタをネジで固定しア部にキャップを付ける

3 外部排水ホースを取り付ける

必ず設置前に、外部排水ホースを取り付けてください。

■ 取り付け方

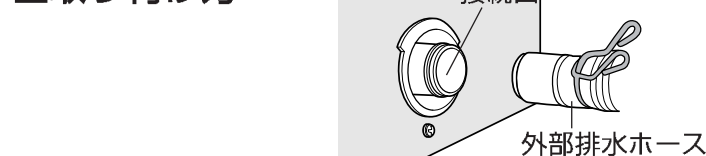

- 1 外部排水ホースを接続口に接続する
- 2 ホースバンドを奥までずらす

- 外部排水ホースが差し込みにくい場合は、洗剤液をホースの接続部内側につけてください。

- 3 外部排水ホースを排水パイプに接続する

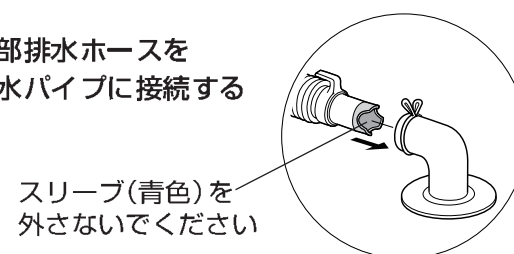

スリーブ(青色)を外さないでください

- 外部排水ホースが長いとき
- ① 溝部のどちらかを切断し、
- ② スリーブを付け換える。

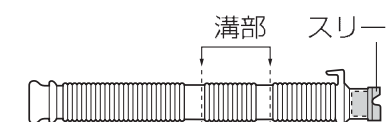

外部排水ホースの長さが足りないとき

別売の内径30mmの延長用排水ホース (1m: AXW2D-31 2m: AXW2D-32) をお求めになり、図のように接続してください。

※3m以上延長しないで!

- ① 延長用排水ホース(別売)を差し込む

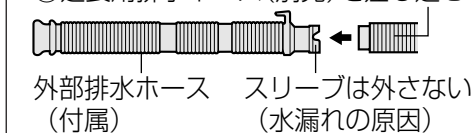

- ② ホースバンドで固定する



据え付け方

■排水口が洗濯機の下にある場合は別売の真下排水ユニットが必要です

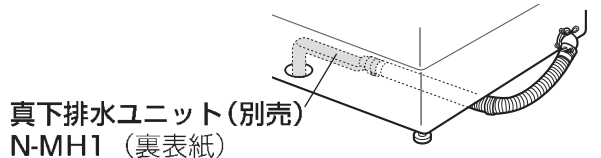

真下排水ユニット(別売)
N-MH1 (裏表紙)

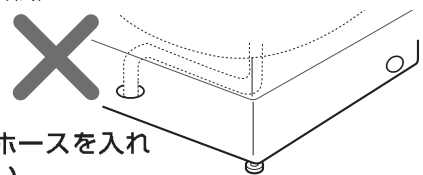

排水口に直接ホースを入れないでください。

(タンクがつり構造になっているため、脱水時の振動)で排水ホースが外れたり、破れる恐れがあります。

●排水口に糸くず等がたまりやすいときや、掃除しにくいときには、別売の糸くずボックスをお買い求めください。

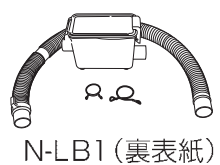

N-LB1 (裏表紙)

■外部排水ホースの引き直し

●先端を水中に入れない!

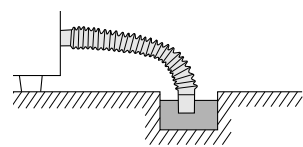

●途中の立ち上がりは10cm以下!

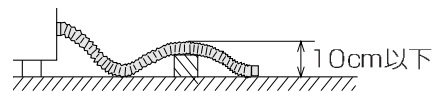

●延長するときは3m以下!

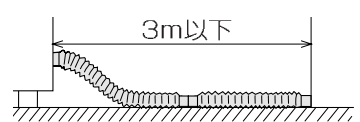

●先端部を直接、排水口に差し込む場合は、引っ張っても抜けないことを確認してください。



4 給水栓つぎて・給水ホースをつなぐ



横水栓

付属の給水栓つぎては横水栓のみ使用できます

●付属の給水栓つぎてと下記紹介の別売品(★印)以外を使用すると、外れて水漏れする恐れがあり、保証はできません。

■横水栓で給水口の直径が24mm以上あるときは

大口給水栓つぎて★
AXW12H-4130

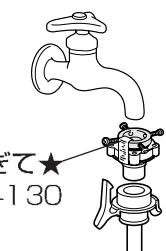

■水栓の位置が本体設置面より低いときは

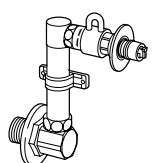

壁ピタ水栓★
CB-L6 (別売)

お知らせ

●分岐水栓などを利用して、洗濯機給水専用に水栓を分岐すると便利です。
※給水ホースの取り付け・取り外しの必要がありません。

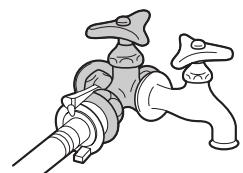

分岐水栓★
CB-A6 (別売)

■横水栓以外の場合は

万能ホーム水栓	ワンタッチ式水栓	自在水栓	カップリング横水栓
取り外す	取り外す	取り外す	取り外す

→別売の給水栓ジョイント・継手が必要です。

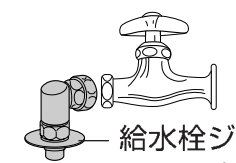

給水栓ジョイント★
CB-J6 (別売)

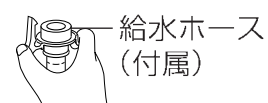

給水栓継手★
AXW12H-J6 (別売)

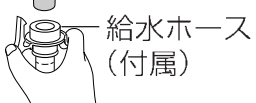

給水ホース (付属)

1 ネジ(4本)をゆるめ

(水栓蛇口の径まで)

水栓に押し上げ、ネジを均等に締める

※壁などで後ろが狭い場合は、奥のネジを前もって調整しておく。

2 テープをはがし、Bを右に回してAにしっかり締め付ける

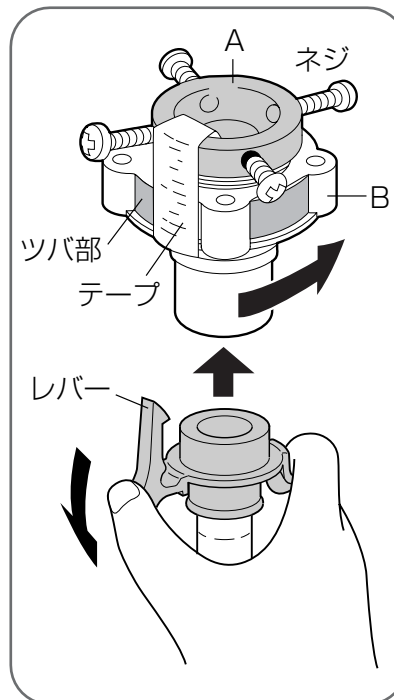

給水栓つぎてのB部をしっかりと締め付ける

水漏れの原因になります。

■水栓の径が

18~24mmの場合
ネジ(4本)をゆるめ、リングを外す。

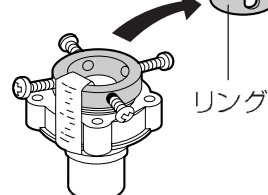

リング

注意

ナットはしっかり締めつける

!(水漏れの原因)

給水ホースはまっすぐ後方に出さない

(ホース折れのクセが付き水漏れの原因)

5 給水ホースのナット部を、給水弁ネジに押し当てる

6 エルボー部を持ち上げ気味に、ナットを締め付ける

●エルボーにぐらつきや緩みがないか確認してください。

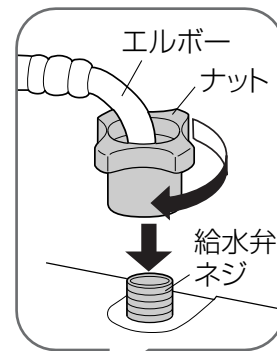

3 給水ホースを給水栓つぎてに押し上げる

(レバーを押し下げたまま)

4 給水栓つぎてのツバ部に、レバーのつめを確実にかける

(つめが外れると水漏れの原因)

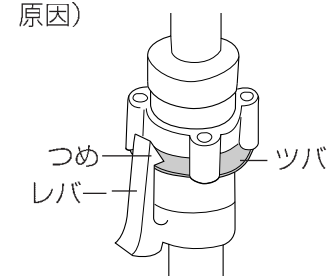

お願い

●給水栓つぎて・給水ホースは、すでに付いている場合でも、必ず付属の新品を取り付けてください。古いものは使用しないでください。
●転居等により付け直しされる場合は、Bを左に回し、4mm程度ネジ山が見える状態にして取り付けてください。

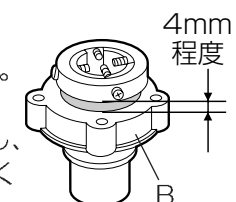

4mm程度

据え付け方

据え付け方

■給水ホースの外し方

- 1 水栓を閉じる
- 2 ふたを閉め、電源「入」にし、スタートボタンを押しホース内の水を抜く
(水の飛び散りを防ぐため)
- 3 約15秒後、電源を切る
- 4 レバーを押したままカバーを引き下げて外す

■給水ホースの長さが足りないとき

●販売店で延長用給水ホースをお求めください。

長さ	0.5m	1m	2m	3m	5m
品番	AXW 1251-250	AXW 1251-201	AXW 1251-202	AXW 1251-203	AXW 1251-205

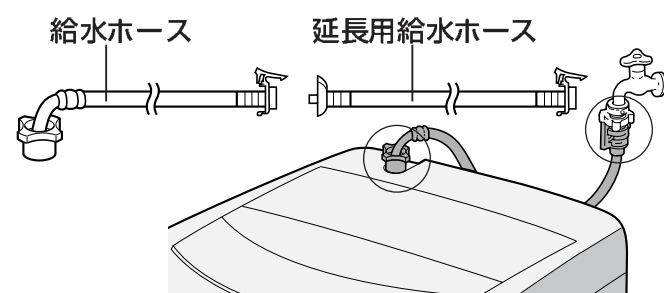

5 電源・アースを接続する

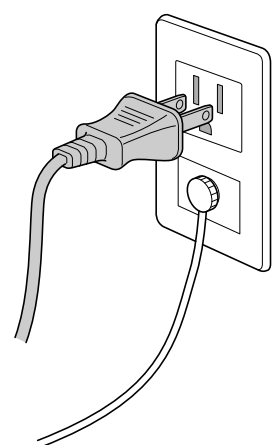

■電源コンセントにアース端子がある場合

●接地抵抗値(100Ω以下)を確認してください。

■電源コンセントにアース端子がない場合

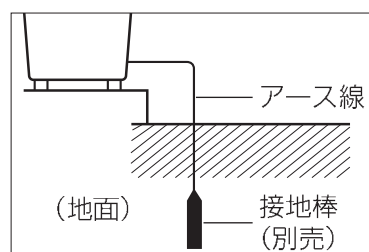

できるだけ湿気の多い場所を選ぶ

警告

アースを取り付ける (漏電時に感電の恐れ)

●アース工事は必ず販売店に依頼してください。
(工事費は本体価格に含まれません)

- 電気設備技術基準に基づき、必ず電気工事士によるD種接地工事を行ってください。
このほかに必ず漏電遮断器が必要です。使用する電源回路に漏電遮断器がない場合は、必ず取り付けてください。
(法令で規定されています。)
- ガス管や水道管、電話や避雷針のアース回路および漏電遮断器を入れた他の製品のアース回路には、接続しないでください。
(法令等で禁止されています。)
- 設置場所の変更やご転居の際には、必ず再度アースの取り付けを行ってください。

6 水平を確認する

■調節脚の高さ調節のしかた

- 1 調節脚つまみを「ゆるむ」方向に回してゆるめ、調節脚を回してがたつきを調節する。
- 2 調節脚つまみを「しまる」方向に回し、固定する。

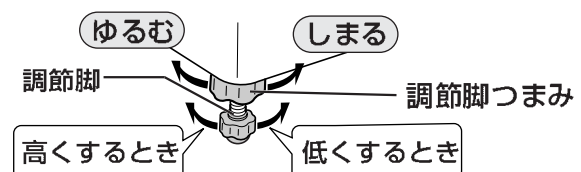

■傾斜した床面の場合

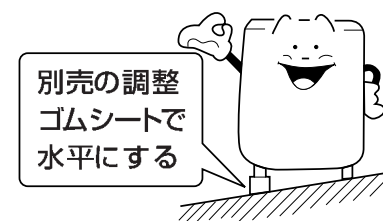

●調整ゴムシート (AXW338-6SB0)

■電気衣類乾燥機を使用するとき

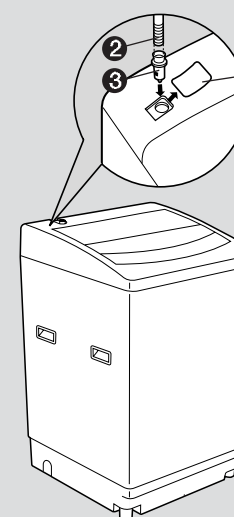

(排水ホースの接続)

- 1 シールを外す
- 2 排水ホースを適当な長さに切る
- 3 排水パイプ(乾燥機に付属)を排水ホースに接続した状態ではめ込む

お願い

- 洗濯機のふたを排水ホースに当てないためホースホルダー(乾燥機に付属)でホースを固定する。
- 排水パイプがない場合は、販売店でお求めください。
部品番号 (AXW205-8020)

衣類の仕上がりが気になる…

こんなときは

シワがひどい、
風合いが
変わった

こうしてください

- 素材、織り方、厚さ、形態によって洗濯乾燥機に向かないものがあります。
→ 衣類の絵表示、材料表示などをよくご確認ください。(P.8)
→ シワが気になる衣類は、30分のタイマー乾燥後、生乾きの状態で取り出し、外干してください。
(薄手の平織りや、クレープ生地などはシワになりやすい)
- 衣類を入れ過ぎていませんか？
→ 少なめにすると仕上がりが良くなります。
- 乾燥後、衣類をそのまま放置していませんか？
→ 乾燥後はすぐに洗濯・脱水槽から取り出してください。
- タイマー乾燥のとき、脱水後の衣類のからみを取ると軽減されます。

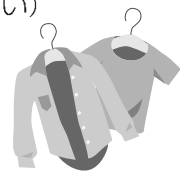

黒ずみ、黄ばみ、
色移りした

- 色落ちしやすいもの(新しい色柄物など)は、分けて洗ってください。
- 水道水のサビ、洗剤の残り、色移りなどにより、乾燥後に黄ばむことがあります。(焦げたように見える)
- 日光等で黄変、変色したものは落ちないことがあります。

<色移り・黒ずみ・黄ばみが起こったら>

- 洗濯後の衣類を入れ、
(洗濯コース)で「おまかせ」を選び、
(行程)で「洗い」のみにして水量を選ぶ
- 水量に応じた量の酸素系粉末漂白剤を溶かして入れる
- 約40℃のお湯を洗濯物が浸る水量まで給水する
- (スタート)を押し、運転終了後も約6時間つけおく
- 「おまかせ」コースで、コース(洗い～すすぎ～脱水)運転する

糸くずが付く

- タオルなどは糸くずが出やすいため、分けて洗うことをおすすめします。
→ 気になるときは、「念入りすすぎ」コースで洗ってください。
→ 水量を多めに設定して洗濯する。

汚れ落ちがよくない、
しみがとれない

- しみ汚れ、泥汚れなどの落ちにくい汚れは、前処理してください。(P.8)
- 汚れは放置すると落ちにくくなります。
- パーマ液など化学変化したしみ、鉄サビ、カビ、墨汁、インク、口紅などは落ちないことがあります。

こんなときは

縮んだ

こうしてください

- 素材、織り方、厚さ、形態によって水につけるのも、乾燥させるのも向かないものがあります。
→ 衣類の絵表示、材料表示などをよくご確認ください。(P.8、12)
・ 化繊は乾燥時の熱によって、繊維自体が縮むことがあります。
・ 綿や麻の繊維でもニット製品や織り目の粗い生地などは縮むことがあります。
→ つり干しでほとんど乾かし、仕上げに乾燥させるなど、天日乾燥を上手に併用してください。
→ いったん縮んだ綿製品等は、衣類を十分濡らしてから引っ張ると、ある程度は戻ります。

- 「おうちクリーニング」で洗濯した衣類が縮んでしまったときは…

- 広いアイロン台に、伸ばしたい寸法に衣類を広げてマチ針を打ち、
- アイロンを浮かしてたっぷりのスチームをかけ、
- 乾くまでそのままの状態にします。

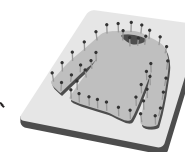

乾きが悪い、
乾きムラがある

- 乾きにくい衣類(厚手の綿など)と乾きやすい衣類(化繊系)が混ざっていませんか？
→ 乾きが不十分な場合は、再度タイマー乾燥をしてください。(P.22)
- タイマー乾燥のとき、脱水が不十分な衣類を入れていませんか？
(手絞りの場合は、乾きムラになります。)
- 厚物の種類、量によっては乾きムラになることがあります。
- 換気の不十分な場所に設置していませんか？
- タイマー乾燥のとき、脱水後の衣類のからみを取ると軽減されます。
- 乾燥時間の設定が短くありませんか？
- 気温が低いと乾きが悪くなります。

「ハイブリッド」を設定していませんか。

- 乾燥の途中をヒーターなしで送風運転をするため、通常の乾燥よりも乾きが遅くなります。

衣類とフィルターを確認してください。

- 衣類を入れ過ぎていませんか？ → 2.8kg以下にしてください。
(「ちょっと(0.5kg)」コースは0.5kg以下)
- 吸気フィルター・排気フィルターは掃除していますか。(P.25)

洗濯物が傷んだ

- ランジェリーなどのデリケートな衣類を、洗濯ネット(市販)に入れずに洗っていませんか？(P.9)

衣類の素材や縫製、また洗剤の種類などによっても原因が考えられます。それぞれの説明表示をご確認ください。

故障かな？

まずは、次の内容をお調べになり、なお異常のあるときはすぐにお買い上げの販売店へお知らせください。

	こんなときは	ここを確認してください
本体	 運転しない	<ul style="list-style-type: none"> ● 停電していませんか。 ● 電源ヒューズやブレーカーが切れていませんか。 ● 電源プラグを確実に差し込んでいますか。 ● 電源「入」を押しましたか。 ● 水栓を開きましたか。 ● 「スタート」を押しましたか。 ● 予約中ではないですか。 ● ふたが確実に閉まっていますか。
	ボタン操作ができない	<ul style="list-style-type: none"> ● スタート後、洗い中までは「一時停止」を押すと切り換えることができます。コースの変更およびすすぎ以降の内容変更は電源を入れ直してください。 ● ボタン操作のできないコースを選んでいませんか。
	「ハイブリッド」乾燥が設定できない	<ul style="list-style-type: none"> ● 「洗乾(おまかせ)」コース、タイマー乾燥以外は、「ハイブリッド」乾燥設定はできません。
	臭いがする	<ul style="list-style-type: none"> ● ゴム部品を使用しているため、はじめはゴムの臭いがしますが、使用するにつれてなくなります。 ● 下水臭い場合は、排水ホースを排水トラップより外すか、排水ホースを途中で立ち上げてください。(10cm以下)
洗い	給水しない	<ul style="list-style-type: none"> ● ふたを閉めていますか。 ● 水栓を開きましたか。 ● 水道、給水ホースが凍結していませんか。 ● 断水していませんか。 ● 給水ホース接続口のフィルターにゴミが詰まっていませんか。「給水フィルター」(P.27)
	途中で給水する	<ul style="list-style-type: none"> ● 水位が下がると、自動的に水を補給します。 ● 布量が多いときには、何度か自動的に水を補給することがあります。
	洗濯物の量の割に水量が多い	<ul style="list-style-type: none"> ● 洗濯物がぬれていたり、洗濯・脱水槽内にはじめから水があると水量が多くなる場合があります。
	洗濯物の量の割に水量が少ない	<ul style="list-style-type: none"> ● 化繊、混紡などの軽い生地は水量が少なくなることがあります。 ● 最初の給水は規定水量の約3分の2でつけ洗いと同一効果を出すために少なくしています。
	糸くずフィルターから水が出ない	<ul style="list-style-type: none"> ● 「おうちクリーニング」コースおよび水量が32L以下のときは、糸くずフィルターから、水が流れ出ないことがあります。

	こんなときは	ここを確認してください
すすぎ・脱水	すすぎからスタートすると水が入ってこない	<ul style="list-style-type: none"> ● 槽内に水がないときは脱水からはじまります。脱水後に給水します。(衣類に含まれている水や洗剤分を出すため) ● 槽内に水があるときは排水からはじまります。
	すすぎの水量が自動的に切り換わる	<ul style="list-style-type: none"> ● 水量20Lでスタートしても、すすぎの効果を高めるために水位が若干高くなる場合があります。
	滝すすぎ中や脱水中にふたを開けるとブザーが鳴る	<ul style="list-style-type: none"> ● 槽内に手などを入れないように、ブザーでお知らせしています。故障ではありません。※ブザー音を消したいときは、ふたを閉めてください。
	脱水の途中ですすぎに変わる 脱水のみをしようとするとすすぎからはじまる	<ul style="list-style-type: none"> ● 衣類が片寄ると、すすぎを行い衣類の片寄りを自動修正します。(衣類はできるだけ平らになるようにしてください) ● 1.4kg以下の軽い毛布を水量49Lで運転していませんか。(脱水時の布の片寄りや異常報知の原因になります) →水量44Lで運転してください。
	脱水中に不規則な回転をする または音がする	<ul style="list-style-type: none"> ● 脱水時の泡立ちをおさえるために、回転が遅くなったり、速くなったりしながら槽が回転します。※回転数制御をしているため不規則な音がすることがあります。故障ではありません。
衣類	静電気が気になる場合	<ul style="list-style-type: none"> ● 洗濯時に柔軟剤をお使いいただくと、静電気を抑えることができます。
音	変わった音がする	<ul style="list-style-type: none"> ● 脱水時にファンの音がする → 洗い時の泡を消すためにファンが回っています。異常ではありません。 ● 乾燥時に「ブーン」という音がする → 乾燥時のファンの音です。 ● 乾燥時に「カツン」という音がする → 運転中、断続的な動作音(例：カツン音など)がすることがありますが、機能上(耐久性等を含む)問題はありません。 ● 運転音が途中で変わる → 回転数を制御して変えていますので、運転音が変わりますが、異常ではありません。 ● 槽回転スタート時「カチャ」「ジー」という音がする → クラッチの切り換え動作音です。故障ではありません。
	洗いの途中でふたを開けると、ブザーが鳴る	<ul style="list-style-type: none"> ● スタートしてから2分経過してもふたが開いている場合や、運転途中でふたを開けると、ピピピピ…とお知らせします。ふたを閉めてください。
	洗濯・脱水槽をゆらすと「チャブチャブ」と水の音がする	<ul style="list-style-type: none"> ● 脱水時のバランスをとるために入れてある液体の音です。
	時間	残り時間が増減する

故障かな？

故障かな？

こんなときは	ここを確認してください
乾燥時間が長い 	<p>設置状況を確認してください。※詳しくは「据え付け方」(P.32)</p> <ul style="list-style-type: none"> ● 本体後面が壁などに接していませんか。 → 5cm以上離してください。 ● 本体後面にある吸気口がふさがれていませんか。 ● 閉めきった狭い場所に設置していませんか。 ● 換気の不十分な場所に設置していませんか。
乾燥運転中に本体がゆれる	<ul style="list-style-type: none"> ● 布をほぐして入れないと、片寄ったり、からみやすくなります。 ● 脱水不十分や容量が2.8kg以上になっていませんか。
衣類が暖かにならない	<ul style="list-style-type: none"> ● 「送風(10分)」は、ヒーターを入れずに、送風のための運転のためです。 → 衣類は乾きません。
停電したとき	<ul style="list-style-type: none"> ● 運転が停止します。復帰しても運転は始まりません。電源入にして、運転し直してください。
ブレーカーが動作したとき	<ul style="list-style-type: none"> ● 運転が停止します。復帰しても運転は始まりません。原因を取り除いたのち、ブレーカーを復帰させ、電源入を確認し、運転し直してください。
断水したとき	<ul style="list-style-type: none"> ● 断水後は、にごった水が出る場合があります。一度給水ホースを外し、蛇口からにごった水を出してから洗濯をしてください。
柔軟剤がこぼれでてしまう	<ul style="list-style-type: none"> ● 柔軟剤投入ケースの「これ以下」の位置より上まで柔軟剤や水を入れると、自然に流れ出ます。(P.16) ● ケースをいきおいよく閉めると、こぼれ出ることがあります。
予約時に粉末合成洗剤が溶け残る	<ul style="list-style-type: none"> ● 粉末合成洗剤を直接、洗濯・脱水槽に入れていませんか。 → 必ず洗剤のポケットに入れてください。
床・壁がぬれている(結露する)ほこりが出る	<ul style="list-style-type: none"> ● 換気を十分にしてください。 床面が結露する場合は、別売の洗濯機用トレイ(裏表紙)をお使いください。
給水ホースが凍結した	<p>① 接続部を熱い蒸しタオルで包む ② 給水ホースを外し湯につける ③ 湯を2~3L洗濯・脱水槽に入れる</p> <p>50℃以下</p> <ul style="list-style-type: none"> ● 凍結を防ぎたいときは、水道凍結防止器(別売・例: 松下電工製 DR2232等)をお求めください。

乾燥

その他

エラー表示が出たら

ブザーが鳴り「U」と「数字」が交互に表示されたときは、以下をご確認ください。

 <p>排水ができない</p>	<p>■ 排水ホース、排水口を確認してください。</p> <ul style="list-style-type: none"> ● 倒してありますか。 ● 糸くずがつまっていますか。 ● つぶれていませんか。 ● 先端が水につかっていますか。 ● 途中が10cm以上の高さになっていませんか。 ● 延長ホースが3m以上になっていませんか。 ● 細いホースを使っていませんか。 ● 凍結していませんか。 ● 排水ホースや排水口に糸くずがたまっていますか。 <p>※ 排水口に糸くずがたまる場合は、別売の糸くずボックス(裏表紙)をご使用ください。</p> <p>ふたの開け閉めにより運転が再開します。</p>
 <p>ふたが開いている</p>	<ul style="list-style-type: none"> ● ふたを閉めてください。
 <p>脱水できない</p>	<ul style="list-style-type: none"> ● 洗濯物が片寄っていませんか。→ 均等に直しふたを閉めてください。 ● 洗濯機がガタついたり、傾いた床面に置いていませんか。 ● 排水ホースの途中が10cm以上の高さになっていませんか。 ● 延長ホースが3m以上になっていませんか。 ● 排水ホースを確認。→ 「U11」の内容をご参照。 <p>ふたの開け閉めにより運転が再開します。</p>
 <p>給水できない</p>	<p>■ 給水経路を確認してください。</p> <ul style="list-style-type: none"> ● 水栓を開きましたか。 ● 水道、給水ホースが凍結していませんか。 ● 断水していませんか。 ● 給水フィルターにゴミが詰まっていますか。(P.27) <p>ふたの開け閉めにより運転が再開します。</p>
 <p>乾燥できない(布の片寄り)</p>	<ul style="list-style-type: none"> ● 乾燥運転中の布の片寄りのため、停止します。 → 均等に直しふたを閉めてください。
 <p>ブザーが鳴り続ける</p>	<ul style="list-style-type: none"> ● 水が入っているときにふたを5秒以上開けていませんか。 チャイルドアラームが働き、ブザーが鳴り続けます。 電源プラグをコンセントから抜き、ふたを閉めて5秒後に再接続してください。(P.31)
	<ul style="list-style-type: none"> ● 電源プラグを抜き、サービスを依頼してください。 ● ブザーは鳴りません。

※以上のことをお調べになり、直らない場合や上記以外の異常が生じた場合は、電源プラグを抜き、お買い上げの販売店へご連絡ください。

故障かな？

エラー表示が出たら

コース運転内容

コース	水量	洗い	すすぎ	脱水	タイマー乾燥	所要時間
洗濯のみ						
おまかせ	49L	11分	注水2回 (滝・注水)	6分	—	約39分
念入りすすぎ	44L	11分	注水3回 (ため・ため・注水)	6分	—	約55分
お急ぎ	39L	3分	39L以下: 注水1回 (注水) 44L以上: 注水2回 (滝・注水)	4分	—	約21分 (39Lの場合)
	32L					
ナイト	20L	11分	注水2回 (滝・注水)	12分	—	約52分
ちょっと (0.5kg)	20L	6分	注水2回 (滝・注水)	6分	—	約29分
おうちクリーニング	42L	4分	2回 (ため・ため)	低速 40秒	—	約31分
毛布	49L 44L	12分	注水2回 (注水・注水)	5分	—	約52分
槽洗浄	56L	10時間	注水3回 (滝・注水・注水)	3分	—	約11時間

洗濯～乾燥						
おまかせ	49L 44L 39L 32L 20L	11分	注水2回 (滝・注水)	12分	0.5時間 1時間 1.5時間 3時間 5時間	約5.5時間 (乾燥5時間の場合)
ちょっと (0.5kg)	20L	6分	注水2回 (滝・注水)	12分	0.5時間 1時間 1.5時間 3時間 5時間	約2時間 (乾燥1.5時間の場合)

- 所要時間は給水時間 (標準給水量毎分15L)、排水時間を含んでいます。水道水圧、排水条件、衣類の量により所要時間は長くなる場合があります。
- コース内容を切り換えると、所要時間とは異なります。
- 衣類によっては洗えないものがありますので、各コースの説明をよくお読みください。
- 予約時のすすぎ内容 (滝・注水) は (ため・注水) に変わります。
- 注水3回: (ため・ため・注水) と (滝・注水・注水) の場合があります。
注水2回: (滝・注水) と (注水・注水) の場合があります。

■すすぎについて

「滝」は、滝すすぎです。

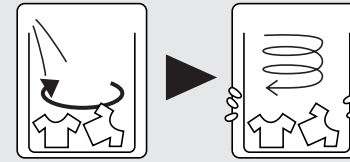

脱水槽がゆっくり回転しながら、滝のようにそそぎ、洗剤分を含んだ水を脱水します。

「ため」は、ためすすぎです。

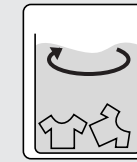

水をためてすすぎます。

「注水」は、注水すすぎです。

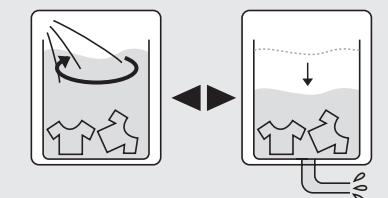

水をため、給水しながらすすぎをし、途中、一定水量まで排水をします。(水はあふれません。)

仕様

定格電圧	交流100V	標準洗濯容量	5.5kg	
定格周波数	50Hz/60Hz共用	標準脱水容量	5.5kg	
電動機定格消費電力	洗濯時: 320/420(W)	標準乾燥容量	2.8kg	
電熱装置定格消費電力	乾燥時: 415/445(W)	標準水量	49L	
乾燥時の定格消費電力	0℃	750/855(W)	標準使用水量	洗濯時: 113L
	20℃	720/825(W)		30℃
外形寸法	幅562×奥行570×高さ1028 (mm)		水道水圧	0.03MPa~1MPa
製品質量	35kg	運転音	洗い時33dB 脱水時46dB	

※標準洗濯・脱水・乾燥容量は、JIS (日本工業規格) で規定された布地で乾燥状態の場合です。

点字の内容

- 操作ボタンには点字をつけています。カタカナで記載しているのが点字内容です。
- 一部のものは、省略表示になっています。

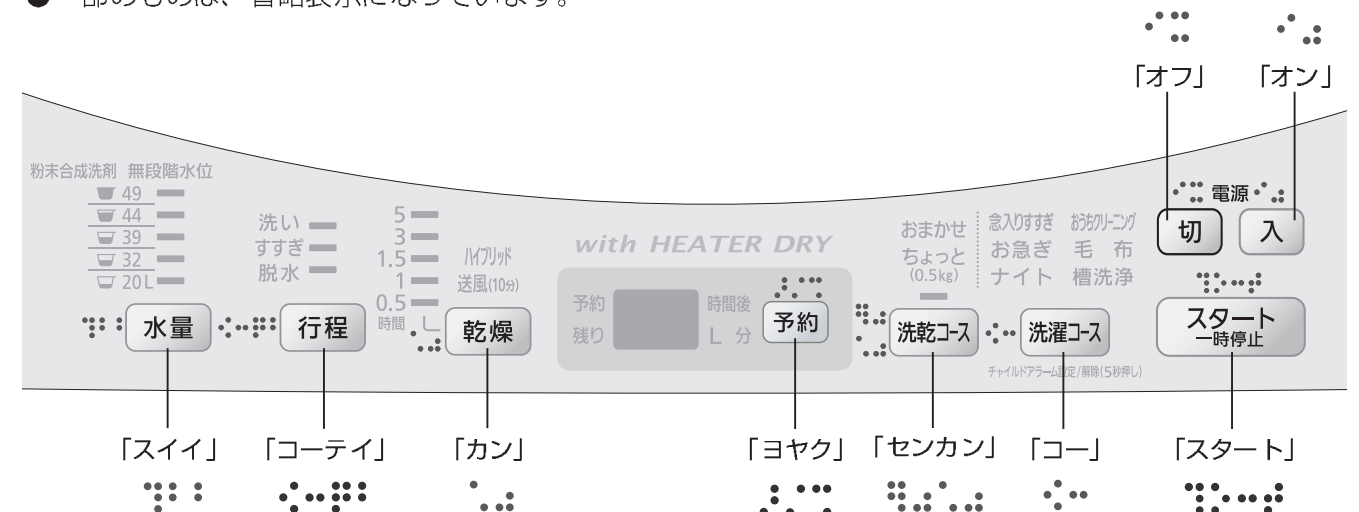

保証とアフターサービス よくお読みください

修理・お取り扱い・お手入れ
などのご相談は…
まず、お買い上げの販売店へ
お申し付けください

転居や贈答品などでお困りの場合は…

- 修理は、サービス会社・販売会社の「修理ご相談窓口」へ！
- 使いかた、お買い物などのお問い合わせは、「お客様ご相談センター」へ！

■補修用性能部品の保有期間

当社は、本製品の補修用性能部品を、製造打ち切り後6年保有しています。
注) 補修用性能部品とは、その製品の機能を維持するために必要な部品です。

■保証書(別添付)

お買い上げ日・販売店名などの記入を必ず確かめ、お買い上げの販売店からお受け取りください。よくお読みのと、保管してください。

保証期間：お買い上げ日から本体1年間
ただし軸受については2年間
一般家庭用以外に使用された場合は除きます。

●一般家庭用以外の目的でご使用になる場合

理容院や美容院、または寮や病院など一日の使用回数一般家庭に比べて多い場合は、保証期間内でも原則として保証の対象外となります。このような場合には、短期間で部品交換や清掃が必要になることがあります。お買い上げの販売店にご相談のうえ、定期点検を受けてご使用ください。

修理を依頼される時

38～43ページの内容に従ってご確認のあと、直らないときは、まず電源プラグを抜いて、お買い上げの販売店へご連絡ください。

ご連絡いただきたい内容	
製品名	電気洗濯乾燥機
品番	NA-FV551
お買い上げ日	年 月 日
故障の状況	できるだけ具体的に

●保証期間中は

保証書の規定に従って、出張修理をさせていただきます。

●保証期間を過ぎているときは

修理すれば使用できる製品については、ご要望により修理させていただきます。下記修理料金の仕組みをご参照のうえ、ご相談ください。

●修理料金の仕組み

修理料金は、技術料・部品代・出張料などで構成されています。

技術料 は、診断・故障個所の修理および部品交換・調整・修理完了時の点検などの作業にかかる費用です。

部品代 は、修理に使用した部品および補助材料代です。

出張料 は、お客様のご依頼により製品のある場所へ技術者を派遣する場合の費用です。

ご相談窓口における個人情報のお取り扱い

松下電器産業株式会社およびその関係会社は、お客様の個人情報やご相談内容を、ご相談への対応や修理、その確認などのために利用し、その記録を残すことがあります。また、折り返し電話させていただくときのため、ナンバー・ディスプレイを採用しています。なお、個人情報を適切に管理し、修理業務等を委託する場合や正当な理由がある場合を除き、第三者に提供しません。お問い合わせは、ご相談された窓口にご連絡ください。

「よくあるご質問」「メールでの問い合わせ」などはホームページをご活用ください。
<http://panasonic.co.jp/cs/japan>

修理に関するご相談

ナショナル パナソニック 修理ご相談窓口

ナビダイヤル
(全国共通番号) **0570-087-087**

- 呼出音の前にNTTより通話料金の目安をお知らせします。
- 携帯電話・PHS・IP電話等、ナビダイヤルがご利用できない場合は、最寄りの修理ご相談窓口にご連絡ください。
- 最寄りの修理ご相談窓口は、次ページをご覧ください。

使いかた・お買い物などのご相談

ナショナル パナソニック お客様ご相談センター

365日/受付9時～20時

電話 フリーダイヤル **0120-878-365**

■携帯電話・PHSでのご利用は… **06-6907-1187**

FAX フリーダイヤル **0120-878-236**

Help desk for foreign residents in Japan
Tokyo (03) 3256-5444 Osaka (06) 6645-8787
Open: 9:00 - 17:30 (closed on Saturdays/Sundays/national holidays)

※電話番号をよくお確かめのうえ、おかけください。

ナショナル パナソニック 修理ご相談窓口

ナビダイヤル
(全国共通番号) **0570-087-087**

- 呼出音の前にNTTより通話料金の目安をお知らせします。
- 携帯電話・PHS・IP電話等、ナビダイヤルがご利用できない場合は、最寄りの修理ご相談窓口にご連絡ください。

●地区・時間帯によって、集中修理ご相談窓口へ転送させていただく場合がございます。

北海道地区		近畿地区	
札幌 札幌市厚別区厚別南2丁目17-7 ☎(011)894-1251	帯広 帯広市西20条北2丁目23-3 ☎(0155)33-8477	滋賀 栗東市豊仙寺1丁目1-48 ☎(077)582-5021	奈良 大和郡山市筒井町800番地 ☎(0743)59-2770
旭川 旭川市2条通16丁目1166 ☎(0166)22-3011	函館 函館市西栲梗589番地241(函館流通卸センター内) ☎(0138)48-6631	京都 京都市伏見区竹田中川原町71-4 ☎(075)646-2123	和歌山 和歌山市中島499-1 ☎(073)475-2984
		大阪 大阪市城東区関目2丁目15-5 ☎(06)6359-6225	兵庫 神戸市須磨区弥栄台3丁目13-4 ☎(078)796-3140
東北地区		中国地区	
青森 青森市大字浜田字豊田364 ☎(017)775-0326	宮城 仙台市宮城野区扇町7-4-18 ☎(022)387-1117	鳥取 鳥取市安長295-1 ☎(0857)26-9695	浜田 浜田市下府町327-93 ☎(0855)22-6629
秋田 秋田市外旭川字小谷地3-1 ☎(018)868-7008	山形 山形市平清水1丁目1-75 ☎(023)641-8100	米子 米子市米原4丁目2-33 ☎(0859)34-2129	岡山 岡山市田中138-110 ☎(086)242-6236
岩手 盛岡市厨川5丁目1-43 ☎(019)645-6130	福島 郡山市亀田1丁目51-15 ☎(024)991-9308	松江 松江市平成町182番地14 ☎(0852)23-1128	広島 広島市西区南観音8丁目13-20 ☎(082)295-5011
		出雲 出雲市渡橋町416 ☎(0853)21-3133	山口 山口市小郡下郷220-1 ☎(083)973-2720
首都圏地区		四国地区	
栃木 宇都宮市上戸祭3丁目3-19 ☎(028)689-2555	東京 東京都世田谷区宮坂2丁目26-17 ☎(03)5477-9780	香川 高松市勅使町152-2 ☎(087)868-6388	高知 高知市仲田町2-16 ☎(088)834-3142
群馬 前橋市箱田町325-1 ☎(027)254-2075	山梨 甲府市宝1丁目4-13 ☎(055)222-5171	徳島 徳島市沖浜2丁目36 ☎(088)624-0253	愛媛 愛媛県伊予郡砥部町八倉75-1 ☎(089)905-7544
茨城 つくば市筑穂3丁目15-3 ☎(029)864-8756	神奈川 横浜市港南区日野5丁目3-16 ☎(045)847-9720		
埼玉 桶川市赤城2丁目4-2 ☎(048)728-8960	新潟 新潟市東明1丁目8-14 ☎(025)286-0171		
千葉 千葉市中央区末広5丁目9-5 ☎(043)208-6034			
中部地区		九州地区	
石川 金沢市横川3丁目20 ☎(076)280-6608	愛知 名古屋市長瀬区塩入町8-10 ☎(052)819-0225	福岡 春日市春日公園3丁目48 ☎(092)593-9036	熊本 熊本市健軍本町12-3 ☎(096)367-6067
富山 富山市根塚町1丁目1-4 ☎(076)424-2549	岐阜 岐阜市中鶯4丁目42 ☎(058)278-6720	佐賀 佐賀市鍋島町大字八戸字上深町3044 ☎(0952)26-9151	天草 本渡市港町18-11 ☎(0969)22-3125
福井 福井市問屋町2丁目14 ☎(0776)25-5001	高山 高山市花岡町3丁目82 ☎(0577)33-0613	長崎 長崎市東町1949-1 ☎(095)830-1658	鹿児島 鹿児島市与次郎1丁目5-33 ☎(099)250-5657
長野 松本市寿北7丁目3-11 ☎(0263)86-9209	三重 津市久居野村町字山神421 ☎(059)255-1380	大分 大分市萩原4丁目8-35 ☎(097)556-3815	大島 奄美市名瀬朝仁町11-2 ☎(0997)53-5101
静岡 静岡市葵区千代田7丁目7-5 ☎(054)287-9000		宮崎 宮崎市本郷北方字草葉2099-2 ☎(0985)63-1213	
		沖縄地区	
		沖縄 浦添市城間4丁目23-11 ☎(098)877-1207	

所在地、電話番号が変更になることがありますので、あらかじめご了承ください。

0907